

<i>it</i>	ACCESSORIO CONTROLLO REMOTO GESTIONE DI IMPIANTI DI RISCALDAMENTO E SANITARIO
<i>en</i>	REMOTE CONTROL MANAGING HEATING AND DOMESTIC HOT WATER SYSTEMS
<i>de</i>	ZUBEHÖR FERNSTEUERUNG STEUERUNG VON HEIZ- UND TRINKWASSERANLAGEN
<i>es</i>	ACCESORIO CONTROL REMOTO GESTIÓN DE INSTALACIONES DE CALEFACCIÓN Y AGUA CALIENTE SANITARIA
<i>pt</i>	ACESSÓRIO DE CONTROLE REMOTO GESTÃO OPÇÃO DE INSTALACOES OPÇÕES DE AQUECIMENTO E AQS
<i>cs</i>	PŘÍSLUŠENSTVÍ VZDÁLENÉ KONTROLY ŘÍZENÍ SYSTÉMŮ TOPENÍ A TUV
<i>sk</i>	PRÍSLUŠENSTVO VZDIALENEJ KONTROLY RIADENIE SYSTÉMOV VYKUROVANIA A TUV
<i>hu</i>	TÁVVEZÉRLŐ TARTOZÉK FŰTÉSI ÉS HASZNÁLATI MELEGVÍZ BERENDEZÉSEK KEZELÉSE
<i>ro</i>	ACCESORIU PENTRU CONTROLUL DE LA DISTANȚĂ CONTROLUL INSTALAȚIILOR DE ÎNCĂLZIRE ȘI DE APĂ CALDĂ MENAJERĂ
<i>ru</i>	ПУЛЬТ ДИСТАНЦИОННОГО УПРАВЛЕНИЯ УПРАВЛЕНИЕ СИСТЕМАМИ ОТОПЛЕНИЯ И ГОРЯЧЕГО ВОДОСНАБЖЕНИЯ

SOMMARIO

DESCRIZIONE SIMBOLI	2
PREMESSA	2
1. INSTALLAZIONE A PARETE DEL CONTROLLO REMOTO	3
2. CONTROLLO REMOTO	4
2.1 IMPOSTAZIONI DI BASE DEL CONTROLLO REMOTO.....	4
3. ACCESSO AI MENU DI CONFIGURAZIONE DEI PARAMETRI	5
3.1 MENU INFORMAZIONI	5
3.2 MENU IMPOSTAZIONE ORA E DATA	5
3.3 MODIFICARE LA LINGUA (MENU UNITÀ DI COMANDO)	6
3.4 REGOLAZIONE DELLA TEMPERATURA	6
4. FUNZIONI ASSOCIATE AL TASTO EASY MENU (MENU RAPIDO 	6
5. MODI DI FUNZIONAMENTO	6
5.1 RISCALDAMENTO	6
5.2 PROGRAMMA VACANZE.....	7
6. PROGRAMMAZIONE ORARIA.....	7
6.1 GRUPPI DI GIORNI.....	7
6.2 GIORNI SINGOLI.....	7
6.3 PROCEDURA DI MODIFICA DELLA PROGRAMMAZIONE ORARIA (RISCALDAMENTO / SANITARIO)	8
6.4 FUNZIONE DI BLOCCO DEL CONTROLLO REMOTO	9
7. SPEGNIMENTO DELLA CALDAIA	9
8. ANOMALIE.....	9
8.1 RIPRISTINO DELLE ANOMALIE.....	9

La nostra azienda nella costante azione di miglioramento dei prodotti, si riserva la possibilità di modificare i dati espressi in questa documentazione in qualsiasi momento e senza preavviso. La presente documentazione è un supporto informativo e non considerabile come contratto nei confronti di terzi.

DESCRIZIONE SIMBOLI



AVVERTENZA

Rischio di danno o di malfunzionamento dell'apparecchio. Prestare particolare attenzione alle avvertenze di pericolo che riguardano possibili danni alle persone.



INFORMAZIONI IMPORTANTI







Informazioni da leggere con particolare attenzione perchè utili al corretto funzionamento della caldaia.



DIVIETO GENERICO

Vietato effettuare/utilizzare quanto specificato a fianco del simbolo.

SIMBOLOGIA RIFERITA AL PANNELLO DI CONTROLLO (capitolo 1)

	Ruotare la manopola B		Visualizzazione display
	Premere la manopola B		Premere insieme il tasto A e la manopola B
	Premere il tasto A o C		Premere insieme i tasti A e C

PREMESSA

Il **Controllo Remoto** è un accessorio multifunzionale per il controllo della temperatura del locale da riscaldare. Esso svolge la funzione di regolatore climatico modulante regolando la temperatura di mandata della caldaia in modo da ottenere la temperatura ambiente desiderata con la maggiore efficienza possibile. Impostando le fasce orarie è possibile programmare il periodo di funzionamento del circuito di riscaldamento e di produzione di acqua calda sanitaria (se la caldaia è predisposta). Con la programmazione "Vacanze" si possono impostare dei periodi specifici di funzionamento della caldaia in riscaldamento durante la nostra assenza. Si possono attivare alcune funzioni specifiche per la taratura della valvola del gas e per il controllo dell'igienicità dei prodotti della combustione. In caso di anomalia visualizza il codice di errore dell'anomalia e una breve descrizione.



L'apparecchio non è destinato a essere usato da persone le cui capacità fisiche, sensoriali o mentali siano ridotte, oppure con mancanza di esperienza o di conoscenza, a meno che esse abbiano potuto beneficiare, attraverso l'intermediazione di una persona responsabile della loro sicurezza, di una sorveglianza o di istruzioni riguardanti l'uso dell'apparecchio.



Le parti dell'imballo (sacchetti in plastica, polistirolo ecc.) non devono essere lasciate alla portata dei bambini in quanto potenziali fonti di pericolo.

1. INSTALLAZIONE A PARETE DEL CONTROLLO REMOTO

La procedura da seguire è la seguente:

- Togliere l'alimentazione elettrica alla caldaia.
- Far passare i tre cavetti, provenienti dalla morsettiera **M2** di caldaia, nel foro della base **B1** da applicare al muro.
- Collegare i cavetti **1-2-3** della morsettiera di caldaia **M2** rispettivamente ai morsetti **(1)-(2)-(3)** della morsettiera della base **B1**.
- Fissare la base **B1** al muro mediante i tasselli e le viti forniti in dotazione all'accessorio.
- Applicare il Controllo Remoto **A** sulla base fissata a muro avendo cura di non esercitare una forza eccessiva.
- Posizionare l'accessorio 5 led **B** sul pannello frontale della caldaia.
- Alimentare elettricamente la caldaia assicurandosi che il Controllo Remoto si accenda.



Il Controllo Remoto WIRELESS ((i)) (senza fili) deve essere abbinato all'accessorio "Kit Interfaccia a Led". Per la configurazione ed il montaggio vedere le istruzioni che accompagnano l'accessorio stesso. La distanza massima tra l'interfaccia a led e il controllo remoto dipende dalla tipologia dell'abitazione. Per un modello generale della casa è possibile seguire la regola di tre fra piani e muri come illustrato nella figura a lato (esempio A: 1 piano + 2 muri; esempio B: 2 piani + 1 muro; esempio C: tre piani senza muri).

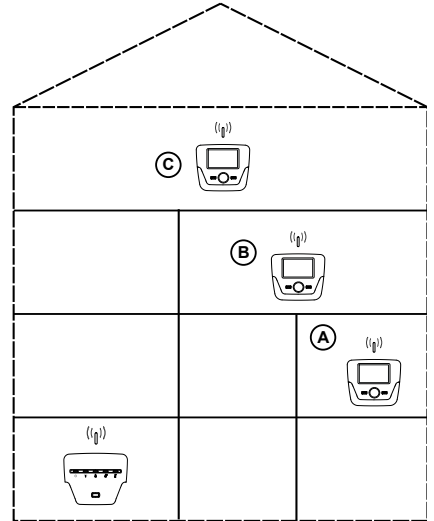

LEGENDA COLLEGAMENTO CONTROLLO REMOTO A PARETE

A	Controllo Remoto
B	Accessorio interfaccia a led
B1	Base per Pannello di Controllo a parete
(1)	Retroilluminazione del display +12V
(2)	Collegamento di massa
(3)	Alimentazione/Segnale +12V

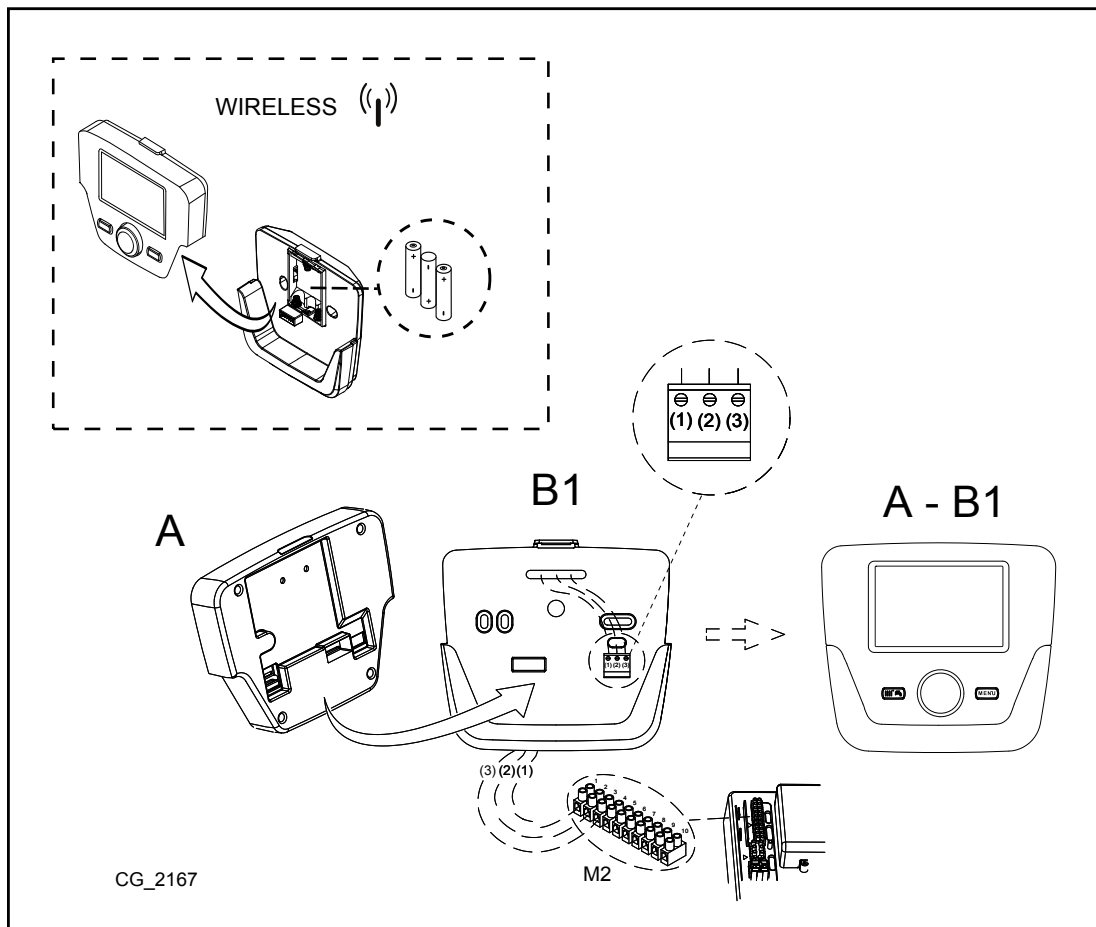

Il cavetto (1) proveniente dalla morsettiera M2 di caldaia è l'alimentazione elettrica (12 V) per la retroilluminazione del display. Il collegamento di questo cavetto non è necessario per il funzionamento del Controllo Remoto.

1.1 IMPOSTAZIONE PARAMETRI

LEGENDA MENU DI FIGURA

1	Utente finale	3	Specialista
2	Messa in servizio	4	OEM

La procedura per accedere ai quattro menu che consentono la programmazione della scheda di caldaia e/o del Controllo Remoto è la seguente:

- dal menu principale C.
- A e C (mantenere premuti circa 6 secondi) menu 1-2-3-4 (vedere la figura a lato e la legenda).
- C ripetutamente per ritornare indietro di un menu alla volta fino al menu principale.

1.2 IMPOSTAZIONI GENERALI

Al termine di ogni configurazione dell'impianto (esempio abbinamento solare, collegamento unità bollitore esterno, ecc) eseguire la seguente procedura per aggiornare la scheda di caldaia alla nuova configurazione:

- Accedere al menu 2 come descritto all'inizio di questo capitolo.
- B Configurazione B B riga di programma 6200 quindi B.
- B Sì quindi B per confermare.

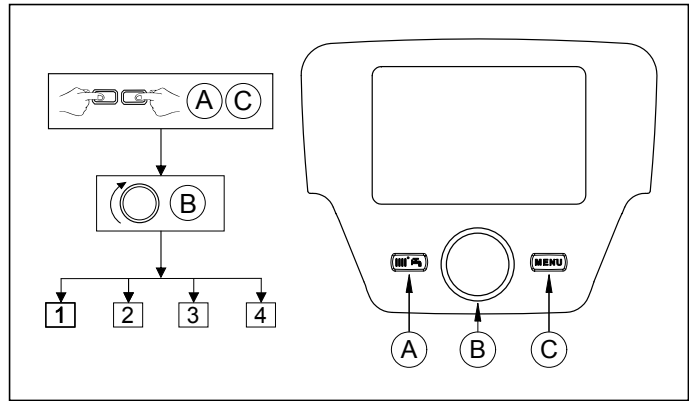

2. CONTROLLO REMOTO

Legenda SIMBOLI			
	Brucciore acceso (Potenza %: 1<70% - 2>70%)		
	Modo di funzionamento: temperatura ambiente di comfort		
	Modo di funzionamento: temperatura ambiente ridotta (solo se installato in ambiente)		
	Modo di funzionamento in riscaldamento : 1 = zona 1 - 2 = zona 2 - 3 = zona 3		
	Modo di funzionamento: sanitario abilitato		
	Modo di funzionamento: AUTOMATICO		
	Modo di funzionamento: MANUALE		
	Temperatura ambiente (°C)		Abbinamento impianto SOLARE
	Temperatura esterna (°C)		Presenza anomalia
	Spento: riscaldamento e sanitario disabilitati (è attiva solo la protezione antigelo di caldaia)		Anomalia che impedisce l'accensione del bruciatore
	Funzione spazzacamino attiva		Richiesto intervento Assistenza Tecnica
	Funzione programma vacanze attivo		Pressione acqua caldaia/impianto bassa
	Trasmissione dati (solo se connesso il dispositivo WIRELESS)	°C, °F, bar, PSI	Unità di misura impostate (SI/US)

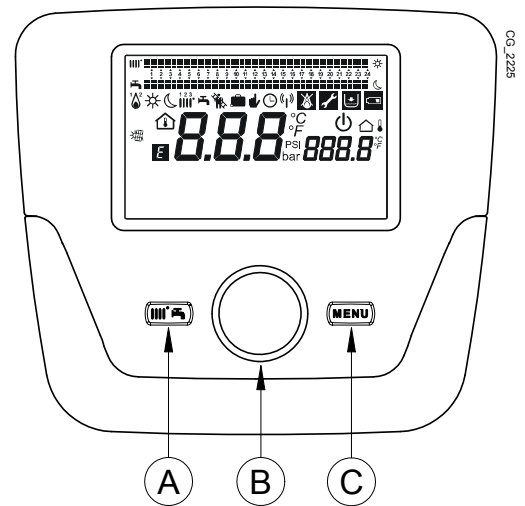

2.1 IMPOSTAZIONI DI BASE DEL CONTROLLO REMOTO

PROCEDURA DI CONFIGURAZIONE DI PRIMA ACCENSIONE

Alla prima accensione della caldaia è necessario effettuare la seguente procedura (il testo è in lingua **INGLESE** fino a quando sarà chiesto di impostare la propria lingua come illustrato nella sequenza A-B-C della figura riportata sotto):

- B per 5 secondi;
- sul Controllo Remoto è visualizzato un valore percentuale crescente da 1 a 100. L'operazione di sincronizzazione dei dati richiede alcuni minuti di attesa;
- impostare la lingua, la data e l'ora.



3. ACCESSO AI MENU DI CONFIGURAZIONE DEI PARAMETRI

LEGENDA DISPLAY (vedere figura a lato)

a	Data : giorno, mese, anno
b	Giorno della settimana
c	Pressione caldaia / circuito di riscaldamento
d	Orologio: ora e minuti

Per accedere alla lista dei menu di configurazione, la procedura da seguire è la seguente (fare riferimento al capitolo “Descrizione Simboli”):

C **B** per scegliere il menu desiderato; **B** per confermare oppure **C** per uscire senza salvare.

La lista dei menu di configurazione è la seguente:

- Informazioni (MENU INFORMAZIONI)
- Ora e data (MENU IMPOSTAZIONE DATA E ORA)
- Unità di comando (MODIFICA LA LINGUA)
- Programma orario riscald. (PROGRAMMAZIONE ORARIA)
- Programma orario riscald.3
- Programma orario sanitario
- Programma orario aux
- Vacanze Riscaldamento (PROGRAMMA VACANZE)
- Circuito riscaldamento
- Circuito Sanitario
- Scaldatore istant ACS (non utilizzato)
- Errore (ANOMALIE)
- Parametri diagnostica

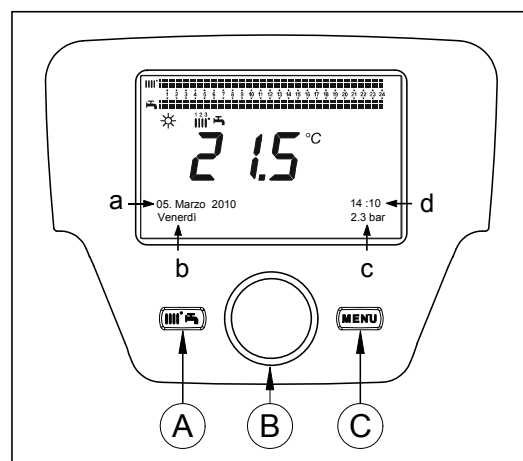

3.1 MENU INFORMAZIONI



In presenza di anomalia, il primo dato visualizzato è il codice dell'anomalia stessa.

Per visualizzare le informazioni di caldaia selezionare la voce “ **Informazioni** ” seguendo la procedura del capitolo 2.

Temperatura caldaia	°C	Temperatura di mandata della caldaia
Temperatura esterna	°C	Temperatura esterna
Temperatura esterna min.	°C	Minimo valore memorizzato della temperatura esterna (con Sonda Esterna collegata)
Temperatura esterna max.	°C	Massimo valore memorizzato della temperatura esterna (con Sonda Esterna collegata)
Temperatura sanitario	°C	Temperatura sanitaria (valore letto dalla sonda del circuito sanitario della caldaia)
Temperatura collettore	°C	Temperatura istantanea della sonda collettore (con abbinamento impianto solare)
Stato circ.riscaldamento (1,2,3)	(On/Off)	Modo di funzionamento del circuito di riscaldamento (circuiti: 1,2,3)
Stato circuito sanitario	Carico	Modo di funzionamento del circuito sanitario
Stato caldaia	(On/Off)	Modo di funzionamento della caldaia
Stato solare	-	Indica se l'irraggiamento solare è sufficiente (con abbinamento impianto solare)
Telefono servizio clienti	n°	xxxxxxxxxx





3.2 MENU IMPOSTAZIONE ORA E DATA

Per impostare l'ora e la data seguire la procedura del capitolo 2 e agire nel modo seguente:



- Accedere al menu **Ora e Data** **B** **1** (Ore / minuti) **B** (l'ora lampeggia)
- **B** per modificare l'ora **B** per confermare (i minuti lampeggiano) **B** per modificare **B** per confermare.
- **B** per modificare **2** (Giorno / mese) e **3** (Anno) eseguendo la stessa procedura sopraccitata.
- **C** per ritornare al menu precedente.

3.3 MODIFICARE LA LINGUA (menu Unità di comando)

Per impostare la lingua seguire la procedura del capitolo 2 e agire nel modo seguente:

- accedere al menu **Unità di comando**  **B** per selezionare la riga di programma **20** (Cambia Lingua);
-  **B** per scegliere la propria lingua  **B** per salvare.
-  **C** per ritornare al menu precedente.

3.4 REGOLAZIONE DELLA TEMPERATURA

La regolazione della temperatura ambiente si effettua ruotando la manopola **B** rispettivamente verso destra  per aumentare il valore e verso sinistra  per diminuirlo.

4. FUNZIONI ASSOCIATE AL TASTO EASY MENU (menu rapido)

Premere il tasto  **A** e  **B** per scorrere le seguenti funzioni:

- Standby/funzionamento
- Funz. Sanitario forzato
- Modo. funzion. Circ. Risc.1
- Temp.comfort. Circ.Riscal.1
- Modo funzion. Sanitario
- Setpoint nominale Sanitario

quindi  **B** per attivare la funzione scelta,  **B** per modificare il valore e  **B** per confermare.

Standby/funzionamento

Attivando questa funzione sul display appare il simbolo  e viene disabilitato il funzionamento della caldaia in sanitario e in riscaldamento (è attiva la funzione antigelo). Per ripristinare il funzionamento della caldaia ripetere la procedura descritta sopra.

Funz. Sanitario forzato

Questa funzione permette di eseguire una messa in temperatura del bollitore, se presente, fino al raggiungimento della temperatura impostata, indipendentemente dalla fascia oraria impostata.

Modo. funzion. Circ. Risc.1

All'interno di questo menu è possibile scegliere il modo di funzionamento della caldaia come spiegato al capitolo 4.

Temp.comfort. Circ.Riscal.1

Selezionare questo menu per modificare il valore della temperatura ambiente comfort.

Modo funzion. Sanitario

Selezionare questo menu per abilitare "On" o disabilitare "Off" il funzionamento del sanitario. La funzione "Eco" non è utilizzata per questo modello di caldaia.

Setpoint nominale Sanitario

Selezionare questo menu per modificare il valore massimo della temperatura sanitaria.











Quando il sanitario è disabilitato, sul display il simbolo  scompare.



5. MODI DI FUNZIONAMENTO

5.1 RISCALDAMENTO



Ci sono 4 modi di funzionamento della caldaia in riscaldamento: Comfort - Ridotto - Automatico - Protezione Antigelo Ambiente. Per impostare uno dei modi di funzionamento la procedura è la seguente:

- Dal menu principale  **A**  **B**  **Modo funzionamento CR1**  **B** per confermare.
-  **B** (senso antiorario)  **Comfort - Ridotto - Automatico - Protezione antigelo**  **B** per confermare oppure  **C** per uscire senza salvare.

DESCRIZIONE DEI MODI DI FUNZIONAMENTO

1. **Comfort**: il riscaldamento è sempre attivo (simboli visualizzati ).
2. **Ridotto**: il riscaldamento è disabilitato (simboli visualizzati );
3. **Automatico**: il riscaldamento dipende dalla fascia oraria impostata (simboli visualizzati );
4. **Protezione antigelo ambiente**: il riscaldamento è disabilitato.

DESCRIZIONE DEI MODI DI FUNZIONAMENTO

1. **Comfort**: la temperatura del locale da riscaldare è quella di comfort, il valore di fabbrica è 20°C (simboli visualizzati );
2. **Ridotto**: la temperatura del locale da riscaldare è quella ridotta, il valore di fabbrica è 16°C (simboli visualizzati );
3. **Automatico**: la temperatura del locale da riscaldare dipende dalla fascia oraria impostata (simboli visualizzati );
4. **Protezione antigelo ambiente**: la caldaia si accende quando la temperatura dell'ambiente scende sotto i 6°C.



Durante il funzionamento della caldaia nella modalità Automatico, ruotando la manopola **B** si effettua una regolazione temporanea della temperatura. Questa modifica rimane valida fino al successivo cambio di fascia oraria.

5.1.1 REGOLAZIONE DELLA TEMPERATURA AMBIENTE RIDOTTA DI RISCALDAMENTO

Per impostare la temperatura ambiente **Ridotta**, agire nel modo seguente:

- **C** **B** **“Circuito riscaldamento 1”** **B**.
- **B** la riga di programma **712** (Temperatura ridotta) quindi **B** (il valore di temperatura inizia a lampeggiare);
- **B** per modificare la temperatura e **B** per confermare.
- **C** per ritornare al menu precedente.

La regolazione della temperatura ambiente di comfort può essere effettuata, oltre che dal tasto **A** del capitolo 3, modificando il parametro **710** come descritto sopra.

5.2 PROGRAMMA VACANZE

Questa funzione consente all'utente di scegliere quale valore di temperatura ambiente impostare durante la propria assenza (per esempio durante una vacanza). Si può impostare la temperatura minima di **antigelo** o la temperatura **ridotta** (riga di programma **648**). Alla riga di programma **641** (Preselezione) sono disponibili 8 livelli di programmazione chiamati **Periodo 1** (quindi 8 giorni da programmare in accensione e spegnimento). Quando la funzione è attiva sul display è visualizzato il simbolo .

La procedura da seguire per attivare la funzione e programmare le fasce orarie è la seguente:

- **C** **B** **Vacanze Riscaldamento 1**
- **B** riga di programma **641** (“Preselezione”) **B** **Periodo 1** (lampeggia) **B** e scegliere quale impostare (da 1 a 8) quindi **B** riga di programma **642**.
- **B** per impostare il periodo di inizio (**642**) **B** **B** per impostare il mese **B** e **B** per impostare il giorno **B** per confermare.
- Ripetere la stessa sequenza di istruzioni per impostare anche la riga di programma **643** (fine periodo, la caldaia ritornerà operativa il giorno seguente).
- Terminata la programmazione di inizio e fine del periodo **B** la riga di programma **648** **B** **B** per impostare la temperatura minima di funzionamento se **antigelo** o **ridotta** e **B** per confermare.
- Ripetere questi tre punti per impostare altri periodi oppure **C** per ritornare al menu precedente.

6. PROGRAMMAZIONE ORARIA



Prima di procedere alla programmazione è necessario attivare il modo di funzionamento Automatico (capitolo 5).

La programmazione oraria in riscaldamento (**Programma orario riscald.1**) e in sanitario (**Programma orario sanitario**) consentono d'impostare il funzionamento automatico della caldaia in determinate fasce orarie giornaliere e in determinati giorni della settimana. L'esempio riportato nella figura sotto è riferito alla fascia oraria giornaliera 1 (di cui sotto) dove **a** è il periodo di funzionamento alla temperatura di comfort e **b** è il periodo di funzionamento nel modo ridotto (capitolo 4). Le impostazioni di funzionamento della caldaia possono essere fatte per **gruppi di giorni** oppure per **giorni singoli** (tutti i giorni dal Lu alla Do).

INTERVALLI SETTIMANALI PREIMPOSTATI

(Riga di programma **500** per il riscaldamento e **560** per il sanitario)

- Lu - Do (gruppi di giorni)
- Lu - Ve (gruppi di giorni)
- Sa - Do (gruppi di giorni)
- Lu - Ma - Me - Gio - Ve - Sa - Do (giorni singoli)

FASCE ORARIE GIORNALIERE PREIMPOSTATE

(Riga di programma **514** per il riscaldamento e **574** per il sanitario)

- 06:00-08:00 .. 11:00-13:00 .. 17:00-23:00 (esempio nella figura a lato)
- 06:00-08:00 .. 17:00-23:00
- 06:00-23:00

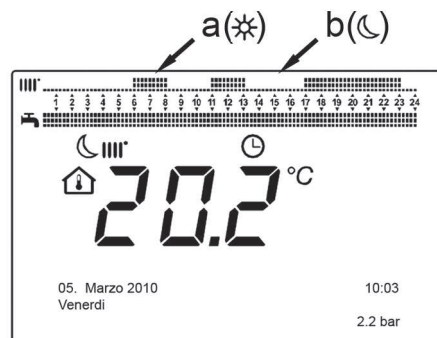

6.1 GRUPPI DI GIORNI

Questa funzione consente di impostare uno dei 3 intervalli settimanali disponibili, ciascuno con tre fasce orarie giornaliere di accensione e spegnimento della caldaia preimpostate ma modificabili dall'utente - righe di programma **501...506**. Gli intervalli sono i seguenti:

Lu - Do (valore di fabbrica) / **Lu - Ve** / **Sa - Do**.



Se l'impianto è suddiviso in zone ciascuna controllata dal proprio Controllo Remoto/Unità ambiente, la programmazione di ogni singola zona deve essere impostata singolarmente su ciascun dispositivo.

6.2 GIORNI SINGOLI

Le fasi giornaliere di accensione e spegnimento della caldaia possono essere tutte modificate dall'utente. Per ogni singolo giorno selezionato sono disponibili le 3 fasce orarie preimpostate, come riportato nella tabella riassuntiva alla fine di questo capitolo.

6.3 PROCEDURA DI MODIFICA DELLA PROGRAMMAZIONE ORARIA (riscaldamento / sanitario)

Dopo avere effettuato la programmazione oraria utilizzando i programmi preimpostati, è comunque possibile modificare i periodi delle tre fasce orarie - righe di programma **501...506** per il riscaldamento e **561...566** per il sanitario come di seguito descritto.

PROCEDURA DI MODIFICA DELLA PROGRAMMAZIONE DEL CIRCUITO DI RISCALDAMENTO

- **“Programma orario riscald.1”** riga di programma **500** (Preselezione giorni).
- e il campo **gruppi di giorni** (capitolo 4.1) inizia a lampeggiare per scorrere i giorni (“Gruppi di giorni” o “Giorni singoli”) per confermare.
- riga di programma **514** (Programma preimpostato?) e per selezionare uno dei **3 programmi** preimpostati della programmazione oraria “Gruppi di giorni” (capitolo 5.1) oppure di uno scatto in senso orario per passare alla programmazione manuale: righe di programma 501....506.

PROCEDURA DI MODIFICA DELLA PROGRAMMAZIONE DEL CIRCUITO SANITARIO

La procedura per abilitare la programmazione oraria dell’ acqua calda sanitaria è la stessa della programmazione oraria prevista per il riscaldamento. La differenza è solo nel nome del menu **Programma orario sanitario** e nelle righe di programma da impostare **560** (Preselezione giorni). Per disabilitare questa funzione è necessario seguire la procedura sotto descritti al capitolletto “Ripristinare la Programmazione Originale di Fabbrica”.

TABELLA RIASSUNTIVA

GRUPPI DI GIORNI	RIGA DI PROGRAMMA 514 (riscaldamento) / 574 (sanitario)		
------------------	---	--	--

Intervallo settimanale	Programmi preimpostati		
	Accensione1 – Spegnimento1	Accensione2 – Spegnimento2	Accensione3 – Spegnimento3
Lu – Do	06:00 – 08:00	11:00 – 13:00	17:00 – 23:00
Lu – Ve	06:00 – 08:00		17:00 – 23:00
Sa – Do	06:00 – 23:00		

GIORNI SINGOLI	RIGHE DI PROGRAMMA 501 502 503 504 505 506 (riscaldamento) / 561 562 563 564 565 566 (sanitario)					
----------------	--	--	--	--	--	--

Intervallo giorni	Programmi preimpostati		
	Accensione1 – Spegnimento1	Accensione2 – Spegnimento2	Accensione3 – Spegnimento3
Lu-Ma-Me-Gio-Ve-Sa-Do	06:00 – 08:00	11:00 – 13:00	17:00 – 23:00

Per agevolare la programmazione è possibile copiare i programmi esistenti su altri giorni della settimana. La procedura è la seguente.

COPIARE UN PROGRAMMA SU UN ALTRO GIORNO

Dopo avere programmato la fascia oraria di un determinato giorno, è possibile copiarla su uno o più giorni della settimana.

Il parametro tra parentesi “()” si riferisce alla programmazione oraria in SANITARIO

- Dalla riga di programma **514 (574)** (se è stata utilizzata una delle 3 fasce orarie preimpostate) oppure dalla riga di programma **501 (561)** (se è stata eseguita la programmazione manuale) ruotare la manopola verso destra fino alla riga di programma **515 (575)**.
- Sul display appare la scritta **Copia?**.
- **Copia su** e il giorno della settimana lampeggia.
- per scorrere i giorni della settimana, scegliere su quale copiare il programma e per confermare.
- Ripetere il punto sopra se si vuole copiare lo stesso programma giornaliero su altri giorni.
- per ritornare al menu precedente.

RIPRISTINARE LA PROGRAMMAZIONE ORIGINALE (DI FABBRICA)

E’ possibile cancellare la programmazione settimanale effettuata, abilitando sempre il riscaldamento in comfort (il valore che viene impostato è **00-24** uguale per tutti i giorni della settimana).

- **Programma orario riscald.1** la riga di programma **500** (Programma orario riscald. 1) o **560** (Programma orario sanitario).
- di una posizione in senso antiorario, la riga di programma **516 (Valori preimpostati)** per il riscaldamento e la riga di programma **576** per il sanitario.
- di una posizione fino alla scritta **si** per confermare.
- per ritornare al menu precedente.

Terminata la procedura, visualizzando il menu principale si nota che la barra di programmazione giornaliera è cambiata. Il riscaldamento risulta sempre attivo nelle 24h. Per riprogrammare la caldaia è necessario ripetere la procedura descritta al capitolo 5.

6.4 FUNZIONE DI BLOCCO DEL CONTROLLO REMOTO

Allo scopo di salvaguardare la programmazione impostata da persone non autorizzate, è possibile bloccare tutte le funzioni associate al tasto **C**.

Procedura di BLOCCO

- **Unità di comando** premere per confermare.
- riga di programma **27** (Blocco programmazione) per confermare.
- **On** per abilitare la funzione di blocco.

Procedura di SBLOCCO

- **A e B** (mantenere premuti circa 6 secondi) **Programmazione Blocco temporaneamente Off**.

Questa fase di sblocco è temporanea e ha la durata di 1 minuto al termine del quale il blocco si ripristina automaticamente. Per sbloccare in modo permanente la funzione, attivare la procedura di sblocco temporanea quindi su **Off** alla riga di programma **27** (Blocco programmazione) e per confermare lo sblocco.

7. SPEGNIMENTO DELLA CALDAIA

Per lo spegnimento della caldaia occorre togliere l'alimentazione elettrica dell'apparecchio mediante l'interruttore bipolare. Nel modo di funzionamento "Spento -protez.antigelo-" la caldaia rimane spenta ma i circuiti elettrici restano in tensione ed è attiva la funzione antigelo.

8. ANOMALIE

A	Codice di anomalia principale (vedere tabella)
B	Codice di anomalia secondario
C	Descrizione anomalia

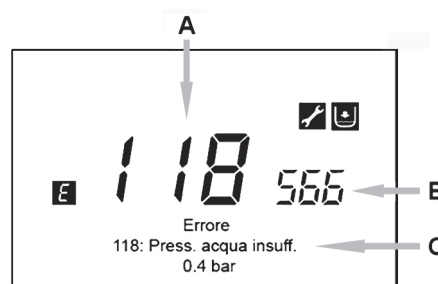

Le anomalie visualizzate sul display sono identificate dal simbolo **E**, le informazioni visualizzate sul display sono:

- Un codice di anomalia (**A**)
- Un codice di anomalia secondario (**B**)
- Una breve descrizione dell'anomalia (**C**);
- Sul display potrebbero apparire i seguenti simboli: il cui significato è spiegato al capitolo 7.1.

In presenza di anomalia, per visualizzare il menu principale, . Il simbolo **E** rimane presente sul display ad indicare che l'apparecchio è comunque in anomalia, dopo un minuto il display ritorna a visualizzare la schermata dell'anomalia come illustrato nella figura.

8.1 RIPRISTINO DELLE ANOMALIE

Il ripristino dell'anomalia può essere di tipo AUTOMATICO, MANUALE oppure richiedere l'intervento del SERVIZIO DI ASSISTENZA TECNICA AUTORIZZATO. Vediamo le singole voci nel dettaglio:

AUTOMATICO

Se sul display appare il simbolo lampeggiante , l'anomalia verrà ripristinata automaticamente (anomalia temporanea) appena termina la causa che l'ha generata.

Spesso le anomalie di questo tipo sono generate dalle temperature troppo elevate di mandata e/o ritorno dell'acqua in caldaia, quindi si resettano automaticamente appena la temperatura scende sotto al valore critico. Se la stessa anomalia si ripete con una certa frequenza e/o non viene resettata automaticamente dalla caldaia, contattare il Servizio di Assistenza Tecnica autorizzato.

MANUALE

Per resettare manualmente l'anomalia, quando appare il codice di anomalia **"Si"** per confermare. Dopo qualche secondo il codice di anomalia scompare.

RICHIESTA INTERVENTO DEL SERVIZIO DI ASSISTENZA TECNICA AUTORIZZATO

Se il display visualizza il simbolo insieme al simbolo , è necessario contattare il **SERVIZIO DI ASSISTENZA TECNICA AUTORIZZATO**. Prima di effettuare la chiamata, si consiglia di annotare il/i codice/i di anomalia/e ed il breve testo che accompagna l'anomalia stessa.



Qualora dovesse essere visualizzato un codice di anomalia diverso da quelli presenti nella lista o nel caso in cui una determinata anomalia si presentasse con una certa frequenza, si consiglia di rivolgersi al **SERVIZIO DI ASSISTENZA TECNICA AUTORIZZATO**.

TABELLA DELLE ANOMALIE

E	Descrizione anomalia	E	Descrizione anomalia
10	Sensore sonda esterna	125	Intervento di sicurezza per mancanza di circolazione. (controllo effettuato tramite un sensore di temperatura)
20	Sensore NTC di mandata	128	Perdita di fiamma
28	Sensore NTC fumi	130	Intervento sonda NTC fumi per sovratemperatura
40	Sensore NTC di ritorno	133	Mancata accensione (N°4 tentativi)
50	Sensore NTC sanitario (solo per modello solo riscaldamento con bollitore)	151	Anomalia interna scheda caldaia
52	Sensore sanitario solare (se abbinato un impianto solare)	152	Errore generico di parametrizzazione
73	Sensore collettore solare (se abbinato un impianto solare)	160	Anomalia funzionamento ventilatore
83	Problema di comunicazione tra scheda caldaia e unità comando. Probabile corto circuito sul cablaggio.	321	Sensore NTC sanitario guasto
84	Conflitto d'indirizzo tra più unità di comando (anomalia interna)	343	Errore generico di parametrizzazione del solare (se abbinato un impianto solare)
109	Presenza d'aria nel circuito di caldaia (anomalia temporanea)	384	Luce estranea (fiamma parassita - anomalia interna)
110	Intervento termostato di sicurezza per sovratemperatura. (pompa bloccata o aria nel circuito di riscaldamento)	385	Tensione di alimentazione troppo bassa
111	Intervento elettronico di sicurezza per sovratemperatura.	386	Soglia velocità ventilatore non raggiunta
117	Pressione circuito idraulico troppo alta	430	Intervento di sicurezza per mancanza di circolazione (controllo effettuato tramite un sensore di pressione)
118	Pressione circuito idraulico troppo bassa		

CONTENT

DESCRIPTION OF SYMBOLS	12
INTRODUCTION.....	12
1. INSTALLING THE REMOTE CONTROL ON THE WALL	13
2. REMOTE CONTROL	14
2.1 BASIC REMOTE CONTROL SETTINGS.....	14
3. ACCESS TO THE PARAMETER CONFIGURATION MENUS	15
3.1 INFORMATION MENU	15
3.2 TIME AND DATE MENU	15
3.3 CHANGE LANGUAGE (OPERATOR UNIT MENU).....	16
3.4 TEMPERATURE ADJUSTMENT	16
4. FUNCTIONS ASSOCIATED WITH THE EASY MENU BUTTON (RAPID MENU ).....	16
5. OPERATING MODES	16
5.1 HEATING.....	16
5.2 HOLIDAY PROGRAMME.....	17
6. HOURLY PROGRAMMING.....	17
6.1 GROUPS OF DAYS	17
6.2 SINGLE DAYS.....	17
6.3 HOURLY PROGRAMMING EDIT PROCEDURE (HEATING / DHW)	18
6.4 REMOTE CONTROL BLOCK FUNCTION	19
7. SWITCHING OFF THE BOILER.....	19
8. FAULTS.....	19
8.1 RESETTING FAULTS	19

Our company, constantly striving to improve the products, reserves the right to modify the details given in this documentation at any time and without notice. This document is issued purely for the sake information and should not be considered as a contract with third parties.

DESCRIPTION OF SYMBOLS



WARNING

Risk of damage to or malfunction of the appliance. Pay special attention to the warnings concerning danger to people.



IMPORTANT INFORMATION







Information to read with particular care as it is useful for the correct operation of the boiler.



GENERIC PROHIBITION

It is forbidden to do/use the things indicated alongside the symbol.

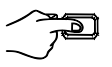
SYMBOLS ON THE CONTROL PANEL (section 1)

	Turn knob B		Display shows
	Press knob B		Press button A and knob B together
	Press button A or C		Press buttons A and C together

INTRODUCTION

The **Remote Control** is a multi-function accessory for controlling the temperature of a room. It acts as a modulating climate adjuster by adjusting the boiler flow temperature in order to obtain the required room temperature as efficiently as possible. By setting the time bands it is possible to programme the operating period of both the CH and DHW circuits (depending on the type of boiler). "Holiday" programming is used to set specific CH circuit operating periods during periods of absence. Specific functions can be enabled to calibrate the gas valve and control the quality of the products of combustion. In case of a fault, it displays the relative error code together with a brief description.



The appliance is not intended to be used by persons with reduced physical, sensory or mental capacities, or who lack experience or knowledge, unless, through the mediation of a person responsible for their safety, they have had the benefit of supervision or of instructions on the use of the appliance.



Do not leave any packaging (plastic bags, polystyrene, etc.) within the reach of children as they are a potential source of danger.

1. INSTALLING THE REMOTE CONTROL ON THE WALL

Proceed as follows:

- Switch off the boiler.
- Pass the three wires from the boiler terminal block **M2** through the hole in the base **B1** to apply to the wall.
- Connect wires **1-2-3** of the boiler terminal block **M2** to terminals **(1)-(2)-(3)** of the base terminal block **B1** respectively.
- Fix the base **B1** to the wall using the expansion grips and screws supplied with the accessory.
- Apply the Remote Control **A** to the base fixed to the wall, taking care not to apply excessive force.
- Place accessory 5 led **B** on the front boiler panel.
- Power the boiler making sure that the Remote Control lights up.



The WIRELESS ((i)) Remote Control must be used together with the "LED Interface Kit" accessory. To configure and mount the device, consult the instructions provided with the product. The maximum distance between the LED interface and the remote control depends on the typology of the house. For a general model of the house, the rule of three floors/walls can be used, as illustrated in the figure to the side (example A: 1 floor + 2 walls; example B: 2 floors + 1 wall; example C: three floors without walls).

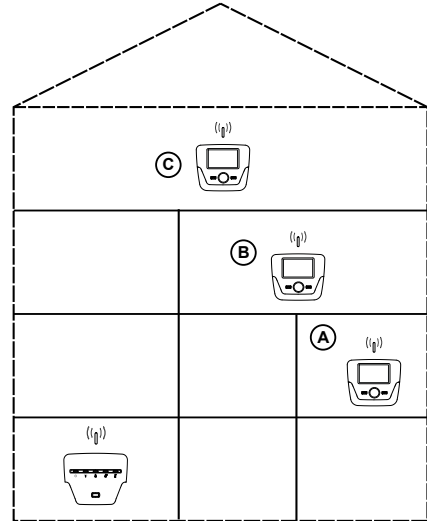

KEY TO REMOTE CONTROL WALL-INSTALLATION CONNECTIONS

A	Remote Control
B	Led interface accessory
B1	Base for wall-mounted Control Panel
(1)	Display backlighting +12V
(2)	Earth connection
(3)	Power input/Signal +12V

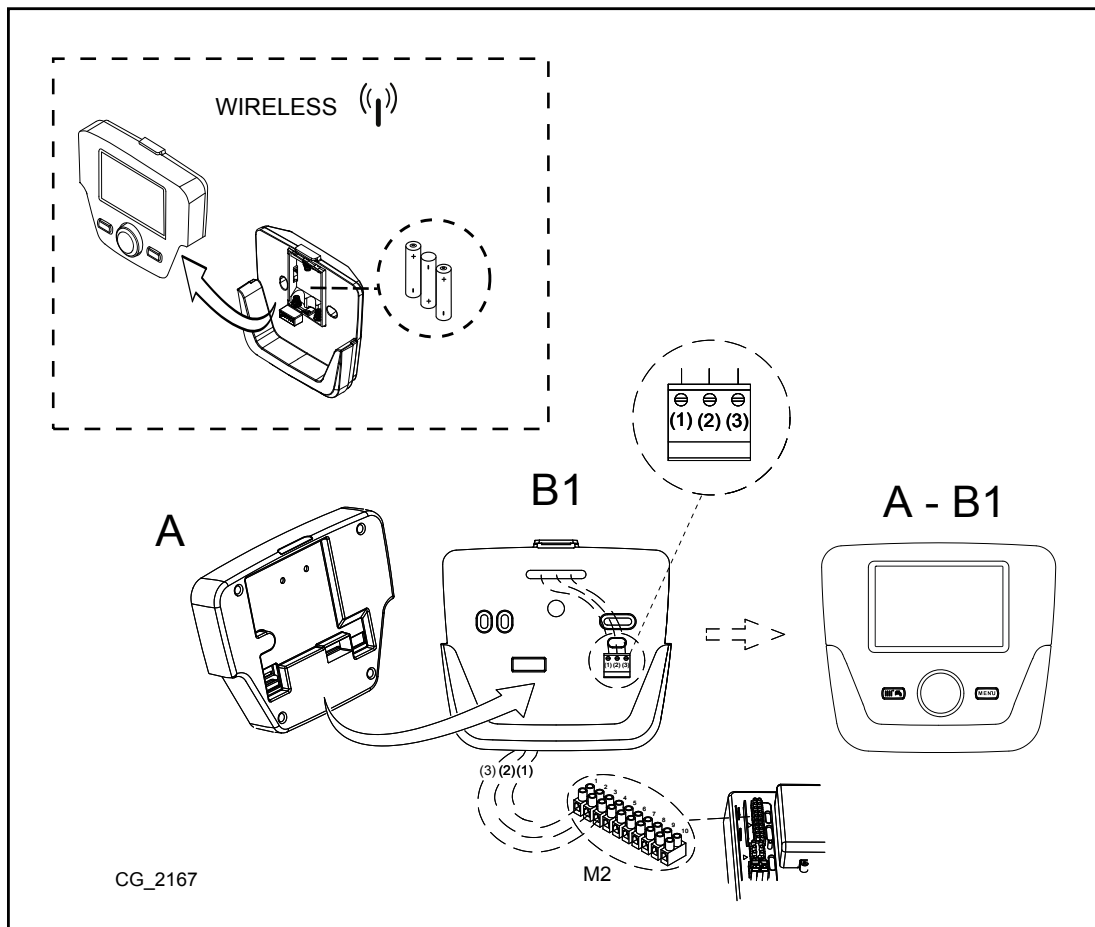





The wire (1) from the boiler terminal block M2 powers the display backlighting (12 V). It is not necessary to connect this wire to make the Remote Control work.

1.1 PARAMETERS SETTING

KEY TO FIGURE MENU

1	Enduser	3	Engineer
2	Commissioning	4	OEM





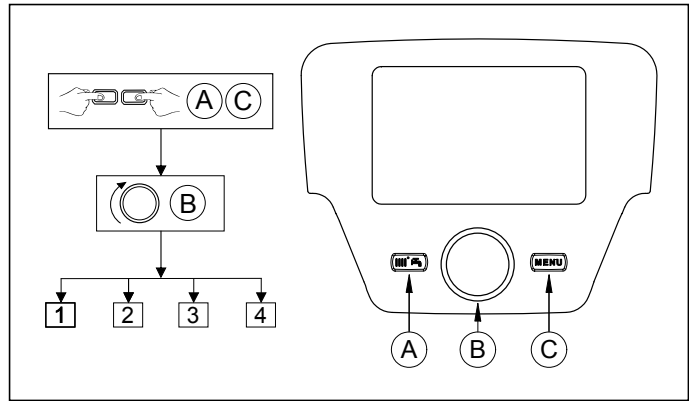



The procedure for accessing the four menus in order to programme the boiler board and/or the Remote Control is the following:

- from the main menu  **C**.
-  **A** and **C** (hold down for approx. 6 seconds)  menu **1-2-3-4** (see figure to side and key).
-  **C** to go back one menu at a time to the main menu.





















1.2 GENERAL SETTINGS

After every system configuration (e.g.: solar combination, connection an external storage boiler, etc.) perform the following procedure to update the boiler board to the new configuration:

- Access menu 2 as indicated at the beginning of this section.
-  **B**  **Configuration**  **B**  programme row **6200** then  **B**.
-  **B**  **Yes** then  **B** to confirm.

2. REMOTE CONTROL

Key to SYMBOLS			
	Burner lit (Power %: 1<70% - 2>70%)		
	Operating mode: comfort ambient temperature		
	Operating mode: reduced ambient temperature (only if installed indoors)		
	Operating mode in heating: 1 = zone 1 – 2 = zone 2 – 3 = zone 3		
	Operating mode: DHW enabled		
	Operating mode: AUTOMATIC		
	Operating mode: MANUAL		
	Ambient temperature (°C)		Connection to SOLAR plant
	External temperature (°C)		Fault
	Off: heating and DHW disabled (only boiler anti-freeze protection is active)		Fault preventing the burner from lighting
	Flue cleaner function enabled		Technical Service Centre call-in
	Holiday programme function enabled		Boiler/system water pressure low
	Data transmission (only if the WIRELESS device is connected)	°C, °F, bar, PSI	Set unit of measurement (SI/US)

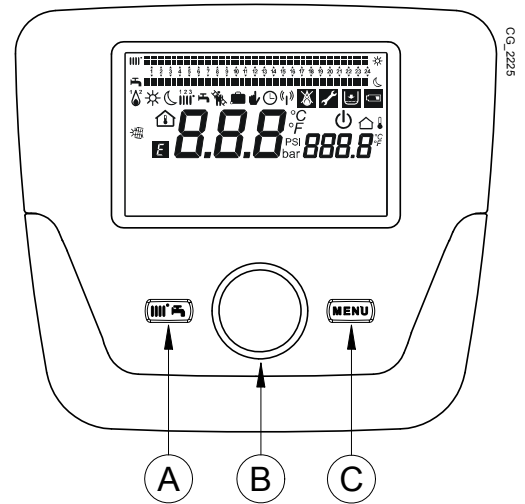

2.1 BASIC REMOTE CONTROL SETTINGS

INITIAL IGNITION CONFIGURATION PROCEDURE

When igniting the boiler for the first time, perform the following procedure (the text is written in **ENGLISH** until the user is requested to set his/her language as illustrated in sequence A-B-C of the figure indicated below):

-  **B** for **5 seconds**;
- the Remote Control displays a percentage value from 1 to 100. Data synchronisation takes a few minutes to complete;
- set the language, date and time.

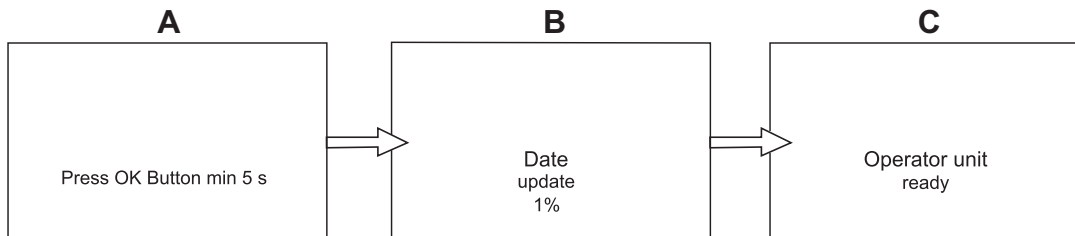

3. ACCESS TO THE PARAMETER CONFIGURATION MENUS

KEY TO DISPLAY (see figure to side)

a	Date: day, month, year
b	Day of the week
c	Pressure in boiler / heating circuit
d	Clock: hour and minutes

To access the list of configuration menus, proceed as follows (consult the "Description of Symbols" section):

C **B** to select the required menu; **B** to confirm or **C** to exit without saving.

The list of configuration menus is:

- Information (INFORMATION MENU)
- Set time and date (TIME AND DATE MENU)
- Operator unit (CHANGE LANGUAGE)
- Time central heating (HOURLY PROGRAMMING)
- Time central heating CH3
- Time hot water
- Time auxiliary
- Holiday heating (HOLIDAY PROGRAMME)
- Temps / mode
- Temps / mode hot water
- Instantaneous HW heater (not used)
- Error (FAULTS)
- Diagnostics heat generation

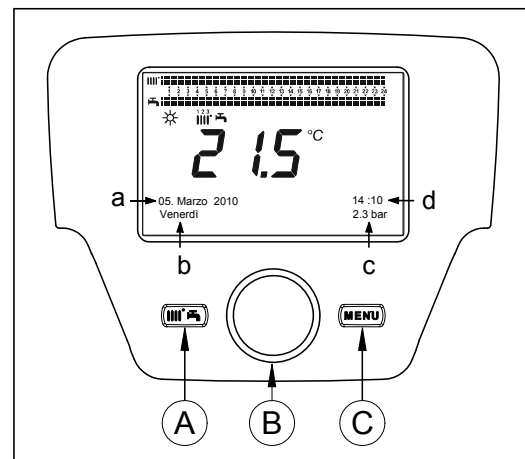

3.1 INFORMATION MENU



In case a fault arises, the first data displayed is the fault code.

To display boiler information, select "Information" as indicated in section 2.

Boiler temperature	°C	Boiler flow temperature
Outside temp	°C	Outside temp
Outside temp min	°C	Minimum memorised outside temperature value (with external probe connected)
Outside temp max	°C	Maximum memorised outside temperature value (with external probe connected)
DHW temperature	°C	DHW temperature (value read by the boiler DHW circuit probe)
Manifold temperature	°C	Instantaneous temperature of manifold sensor (with connection to solar plant)
State central heating (1,2,3)	(On/Off)	Heating circuit operating mode (circuits: 1,2,3)
State hot water	Charging	DHW circuit operating mode
State boiler	(On/Off)	Boiler operating mode
Solar state	-	Indicates if sunlight is sufficient (with connection to solar plant)
Telephone customer service	n	xxxxxxxxxx





3.2 TIME AND DATE MENU

To set the time and date, follow the procedure indicated in section 2 and proceed as follows:

- Access the **Set time and date menu** **B** **1** (Hours / minutes) **B** (the hour flashes)
- **B** to edit the hour **B** to confirm (the minutes flash) **B** to edit **B** to confirm.
- **B** to edit **2** (Day / month) and **3** (Year) performing the same procedure as above.
- **C** to return to the previous menu.

3.3 CHANGE LANGUAGE (Operator unit menu)



To set the language, follow the procedure indicated in section 2 and proceed as follows:

- access the **Operator unit menu**  **B** and select programme row **20** (Change language);
-  **B** to select a language  **B** to save.
-  **C** to return to the previous menu.



3.4 TEMPERATURE ADJUSTMENT

To adjust the temperature, turn knob **B** to the right  to increase and to the left  to decrease.

4. FUNCTIONS ASSOCIATED WITH THE EASY MENU BUTTON (rapid menu

Press  **A** and  **B** to scroll the following functions:

- Standby/operation
- Hot water boost
- Central heating mode CH1
- Room temperature CH1
- Hot water mode
- Hot water temp setpoint

then  **B** to enable the selected function,  **B** to adjust the value and  **B** to confirm.

Standby/operation

If this function is enabled,  appears on the display and boiler operation is disabled in the DHW and heating modes (the anti-freeze function remains enabled). To recover boiler operation, repeat the procedure described above.

Hot water boost

This function is used to heat the storage boiler, if fitted, until the set temperature is reached, regardless of the set time band.

Central heating mode CH1

This menu is used to select the boiler operating mode as indicated in section 4.

Room temperature CH1

Select this menu to change the comfort ambient temperature value.

Hot water mode

Select this menu to enable “On” or disable “Off” DHW. The “Eco” function is not used on this model of boiler.

Hot water temp setpoint

Select this menu to change the maximum DHW temperature value.









When DHW is disabled,  disappears from the display.









5. OPERATING MODES

5.1 HEATING









The boiler can operate in 4 different ways in the heating mode: On - Reduced - Timed - Ambient anti-freeze protection. To set one of the operating modes, proceed as follows:

- From the main menu  **A**  **B**  **Central heating mode CH1**  **B** to confirm.
-  **B** (anti-clockwise)  **On - Reduced - Timed - Anti-freeze protection**  **B** to confirm or  **C** to exit without saving.

DESCRIPTION OF OPERATING MODES

1. **On: heating is always enabled (symbols displayed   ).**
2. **Reduced: heating is always disabled (symbols displayed   .**
3. **Timed: heating depends on the set time band (symbols displayed  .**
4. **Anti-freeze protection: heating is disabled.**

DESCRIPTION OF OPERATING MODES

1. **On: the temperature of the room to heat is comfort, the factory setting is 20 °C (symbols displayed   .**
2. **Reduced: the temperature of the room to heat is reduced, the factory setting is 16 °C (symbols displayed   .**
3. **Timed: heating depends on the set time band (symbols displayed  .**
4. **Ambient anti-freeze protection: the boiler ignites when the ambient temperature falls below 6 °C.**



When the boiler operates in the Timed mode, turn the knob **B** to temporarily adjust the temperature. This modification remains valid until the subsequent time band change.

5.1.1 ADJUSTING THE REDUCED AMBIENT HEATING TEMPERATURE

To set the **Reduced** ambient temperature, proceed as follows:

- **C** **B** “Temps / mode CH1” **B**.
- **B** programme row **712** (Reduced temperature) then **B** (the temperature value starts flashing) ;
- **B** to edit the temperature and **B** to confirm.
- **C** to return to the previous menu.

Apart from using key **A** of section 3, the comfort ambient temperature can also be adjusted by editing parameter **710** ,as described above.

5.2 HOLIDAY PROGRAMME

This function allows the user to choose what ambient temperature value to set during his/her absence (for example, during a holiday). The minimum **anti-freeze** temperature or the **reduced** temperature (programme row **648**) can be set. Programme row **641** (Select) features 8 programming levels called **Period 1** (8 programmable on/off time bands). When the function is enabled, the symbol appears on the display.

The procedure to follow to enable the function and programme the time bands is shown below:

- **C** **B** **Holiday Heating 1**
- **B** programme row **641** (“Preselection”) **B** **Period 1**(flashing) **B** and select which one to set (from 1 to 8) then **B** programme row **642**.
- **B** to set the start period (**642**) **B** **B** to set the month **B** and **B** to set the day **B** to confirm.
- Repeat the same sequence of instructions to set programme row **643** (end of period, the boiler will become operative again the following day).
- After programming the start and end of the period **B** programme row **648** **B** **B** to set the minimum operating temperature **anti-freeze** or **reduced** and **B** to confirm.
- Repeat these three points to set other periods or **C** to return to the previous menu.

6. HOURLY PROGRAMMING



Before proceeding with programming, enable the Timed operating mode (section 4).

Hourly programming in the heating mode (**Time central heating CH1**) and in the DHW mode (**Time hot water**) is used to set the automatic operation of the boiler in certain daily time bands and in certain days of the week. The example indicated in the following figure refers to the daily time band 1 (see below) where **a** is the operating period at the comfort temperature and **b** is the operating period in the reduced mode (section 4). Boiler settings can be adjusted by **groups of days** or by **single days** (every day from Mon to Sun).

PRESET WEEKLY INTERVALS

(Programme row **500** for heating and **560** for DHW)

- Mon - Sun (groups of days)
- Mon - Fri (groups of days)
- Sat - Sun (groups of days)
- Mon - Tue - Wed - Thu - Fri - Sat - Sun (single days)

PRESET DAILY TIME BANDS

(Programme row **514** for heating and **574** for DHW)

- 06:00-08:00 .. 11:00-13:00 .. 17:00-23:00 (example in figure to side)
- 06:00-08:00 .. 17:00-23:00
- 06:00-23:00

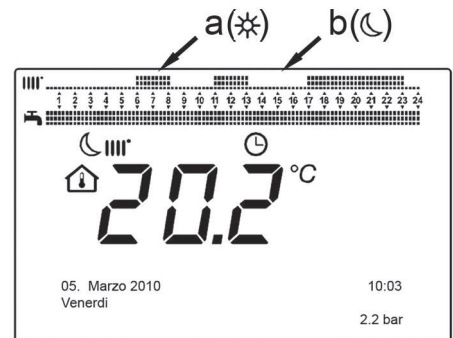

6.1 GROUPS OF DAYS

This function is used to set one of the 3 available weekly intervals, each with three hourly time bands for switching the boiler on and off. These are preset but can be modified by the user - programme rows **501...506**. The intervals are:

Mon - Sun (factory setting) / **Mon - Fri** / **Sat - Sun**.



If the system is divided into zones, each with its own Remote Control/Ambient Unit, each single zone must be individually set on each device.

6.2 SINGLE DAYS

The daily boiler switching on and off phases can all be modified by the user. The 3 pre-set time bands are available for each single selected day, as indicated in the table at the end of this section.

6.3 HOURLY PROGRAMMING EDIT PROCEDURE (heating / DHW)

After performing hourly programming using the preset programmes, it is always possible to modify the three time bands - programme rows **501...506** for heating and **561...566** for DHW as described below.

HEATING CIRCUIT PROGRAMMING EDIT PROCEDURE

- **C** **B** “Time central heating CH1” **B** programme row **500** (Select days).
- **B** and the **groups of days** field (section 4.1) starts flashing **B** to scroll the days (“Groups of days” or “Single days”) **B** to confirm.
- **B** programme row **514** (Select default timings?) **B** and **B** to select one of the 3 pre-set programmes of the “Groups of days” hourly programming (section 5.1) or **B** clockwise by a click to pass to manual programming: programme rows 501....506.

DHW CIRCUIT PROGRAMMING EDIT PROCEDURE

The procedure for enabling hourly programming of the DHW is the same as the hourly programming for the heating circuit. The only difference is the name of the menu “Time hot water” and the programme rows to set **560** (Select days). To disable this function, follow the procedure described in the “Resetting the Original Factory Programme” section.

SUMMARY TABLE

GROUPS OF DAYS	PROGRAMME ROW 514 (heating) / 574 (DHW)		
----------------	---	--	--

Weekly interval	Preset programmes		
	On1 – Off1	On2 – Off2	On3 – Off3
Mon-Sun	06:00 – 08:00	11:00 – 13:00	17:00 – 23:00
Mon-Fri	06:00 – 08:00		17:00 – 23:00
Sat-Sun	06:00 – 23:00		

SINGLE DAYS	PROGRAMME ROWS 501 502 503 504 505 506 (heating) / 561 562 563 564 565 566 (DHW)		
-------------	--	--	--

Daily interval	Preset programmes		
	On1 – Off1	On2 – Off2	On3 – Off3
Mon-Tue-Wed-Thu-Fri-Sat-Sun	06:00 – 08:00	11:00 – 13:00	17:00 – 23:00

To simplify programming existing programmes can be copied to other days of the week. The following procedure is used.

COPYING A PROGRAMME TO ANOTHER DAY

After programming the time band of a certain day, it can be copied to one or more days of the week.

The parameter between brackets “()” refers to hourly programming in DHW

- From programme row **514 (574)** (if one of the 3 preset time bands has been used) or from programme row **501 (561)** (if manual programming has been performed) turn the knob clockwise to programme row **515 (575)**.
- **Copy?** appears on the display.
- **B** **Copy to** and the day of the week flashes.
- **B** to scroll the days of the week, select which to copy the programme to and **B** to confirm.
- Repeat the above point to copy the same daily programme to other days.
- **C** to return to the previous menu.

RESETTING THE ORIGINAL PROGRAMMING (FACTORY SETTING)

The weekly programming can be cancelled by enabling heating in the comfort mode (the set value is **00-24**, equal for all the days of the week).

- **C** **B** **Time central heating CH1** **B** programme row **500** (Time central heating CH1) or **560** (Time hot water).
- **B** by one position programme row **516 (Pre-set values)** for heating and programme row **576** for DHW.
- **B** **B** by one position until **yes** is displayed **B** to confirm.
- **C** to return to the previous menu.

After terminating the procedure, the daily programming bar on the main menu changes. Heating is always enabled during the day. To reprogramme the boiler, repeat the procedure described in section 5.

6.4 REMOTE CONTROL BLOCK FUNCTION

In order to safeguard the set programming from unauthorised people, block all the functions associated with button **C**.

BLOCK procedure

- **C** **B** **Operator unit** **B** to confirm.
- **B** programme row **27** (Programming lock) **B** to confirm.
- **B** **On** **B** to enable the block function.

RELEASE procedure

- **C** **A** and **B** (hold down for approx. 6 seconds) **Programming temporarily unlocked**.

This release phase is temporary and lasts 1 minute, after which the block resumes automatically. To permanently disable the function, perform the temporary release procedure and then **B** to **Off** at programming row **27** (Programming lock) and **B** to confirm the release.

7. SWITCHING OFF THE BOILER

To turn off the boiler, disconnect the electric power supply using the two-pole switch. In the “Off” operating mode the boiler stays off but the electrical circuits remain powered and the anti-freeze function remains active.

8. FAULTS

A	Main fault code (see table)
B	Secondary fault code
C	Description of fault

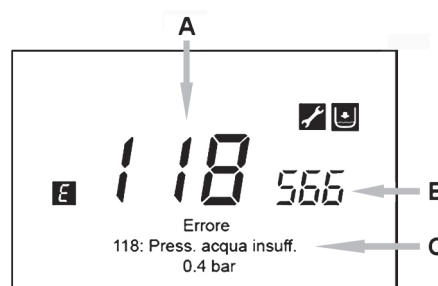

The faults shown on the display are identified with the symbol **E**, the information shown on the display is:

- A fault code (**A**)
- A secondary fault code (**B**)
- A brief description of the fault (**C**);
- The following symbols could appear on the display: the meaning of which is explained in section 7.1.

In the event of a fault, to display the main menu, **C**. The symbol **E** remains on the display indicating that the appliance is in the fault status. After a minute the display returns to visualise the fault screen as indicated in the figure.

8.1 RESETTING FAULTS

Faults can be reset **AUTOMATICALLY**, **MANUALLY** or by calling in the **AUTHORISED TECHNICAL SERVICE CENTRE**. The various modes are described in detail below:

AUTOMATIC

If the flashing symbol appears on the display, the fault will be automatically reset (temporary fault) as soon as the event that caused it is eliminated.

Faults of this type are often generated by elevated water flow and/or return temperatures in the boiler. They are therefore automatically reset as soon as the temperature falls below the critical value. If the same fault is repeated with a certain frequency and/or is not automatically reset by the boiler, contact the Authorised Technical Service Centre.

MANUAL

To manually reset the fault, when the fault code appears **B** **B** “Yes” **B** to confirm. The fault code disappears after a few seconds.

CALLING IN THE AUTHORISED TECHNICAL SERVICE CENTRE

If the symbol appears on the display together with the symbol , contact the **AUTHORISED TECHNICAL SERVICE CENTRE**. Before calling, note down the fault code/s and the short message accompanying the fault.



If a fault code is displayed that is not included in the list or if a certain fault occurs frequently, contact the **AUTHORISED TECHNICAL SERVICE CENTRE**.

ENGLISH - en

FAULTS TABLE

E	Description of fault	E	Description of fault
10	External probe sensor	125	No circulation safety trip (control performed via a temperature sensor)
20	NTC flow sensor	128	No flame
28	NTC fumes sensor	130	Fumes NTC tripped due to overtemperature
40	NTC flow sensor	133	Ignition failure (4 attempts)
50	NTC DHW sensor (only for heating-only model with storage boiler)	151	Boiler board internal fault
52	Solar DHW sensor (if connected to a solar plant)	152	Generic parameter setting error
73	Solar manifold sensor (if connected to a solar plant)	160	Fan fault
83	Communication problem between boiler board and control unit. Probable short circuit on wiring.	321	NTC domestic hot water sensor faulty
84	Address conflict between control units (internal fault)	343	Generic parameter setting error of solar plant (if connected to a solar plant)
109	Air in boiler circuit (temporary fault)	384	Abnormal light (parasite flame – internal fault)
110	Safety thermostat tripped due to overtemperature. (pump blocked or air in heating circuit)	385	Input voltage too low
111	Safety thermostat tripped due to overtemperature.	386	Fan speed threshold not reached
117	Pressure in hydraulic circuit too high	430	No circulation safety trip (control performed via a pressure sensor)
118	Pressure in hydraulic circuit too low		

INHALT

	SYMBOLBESCHREIBUNG	22
	EINLEITUNG.....	22
1.	WANDSEITIGE INSTALLATION DER FERNBEDIENUNG	23
2.	FERNBEDIENUNG	24
2.1	GRUNDEINSTELLUNGEN DER FERNBEDIENUNG	24
3.	ZUGANG ZUM KONFIGURATIONSMENÜ DER PARAMETER.....	25
3.1	INFORMATIONSMENÜ	25
3.2	UHRZEIT UND DATUM EINSTELLEN	25
3.3	SPRACHAUSWAHL (MENÜ STEUERGERÄT).....	26
3.4	EINSTELLEN DER TEMPERATUR	26
4.	MIT DER TASTE EASY MENÜ VERBUNDENE FUNKTIONEN (SCHNELLMENÜ ).....	26
5.	BETRIEBSARTEN	26
5.1	HEIZUNG	26
5.2	FERIENPROGRAMM	27
6.	STUNDENPROGRAMMIERUNG	27
6.1	TAGESGRUPPEN.....	27
6.2	EINZELNE TAGE	27
6.3	VORGEHEN ZUR ÄNDERUNG DES STUNDENPROGRAMMS (HEIZUNG / TRINKWASSER)	28
6.4	SPERRFUNKTION DER FERNBEDIENUNG	29
7.	AUSSCHALTEN DES HEIZKESSELS.....	29
8.	BETRIEBSSTÖRUNGEN	29
8.1	RÜCKSTELLEN DER BETRIEBSSTÖRUNGEN.....	29

Unser Unternehmen ist ständig um die Verbesserung seiner Produkte bemüht. Wir behalten sich daher das Recht vor, die in diesen Unterlagen enthaltenen Daten jederzeit und ohne Vorankündigung zu ändern. Diese Unterlagen sind rein informativ und gelten nicht als Vertrag gegenüber Dritten.

SYMBOLBESCHREIBUNG



HINWEIS

Gefahr von Schäden oder Funktionsfehlern des Geräts. Beachten Sie besonders alle Gefahrenhinweise hinsichtlich möglicher Schäden von Personen.









WICHTIGE INFORMATIONEN

Diese Informationen müssen mit besonderer Sorgfalt gelesen werden. Sie versichern den korrekten Betrieb des Heizkessels.



ALLGEMEINES VERBOT

Verbot des Gebrauchs/Ausführung der neben dem Symbol beschriebenen Vorgänge.

FÜR DIE FERNBEDIENUNG VERWENDETE SYMBOLE (Kapitel 1)			
	Den Drehknopf B drehen		Anzeige auf dem Display
	Den Drehknopf B drücken		Zugleich die Taste A und den Drehknopf B drücken
	Die Taste A oder C drücken		Zugleich die Tasten A und C drücken

EINLEITUNG

Bei der **Fernbedienung** handelt es sich um ein multifunktionelles Zubehör zur Temperaturkontrolle im Raum, der geheizt werden soll. Die Fernbedienung dient als Raumklimaregler; sie reguliert die Vorlauftemperatur des Heizkessels dahingehend, dass die gewünschte Raumtemperatur mit der größtmöglichen Effizienz erreicht wird. Durch Vorgabe des Stundenprogramms können die Betriebszeit des Heizkreises und die Produktion von Trinkwasser (sofern der Heizkessel dafür vorgesehen ist) programmiert werden. Mit der Programmierung "Ferienheizprogramm" können spezifische Betriebszeiten des Heizkessels während Ihrer Abwesenheit vorgegeben werden. Weiters können auch einige spezifische Funktionen zur Eichung des Gasventils und zur Kontrolle der Verbrennungsprodukte aktiviert werden. Bei einer Betriebsstörung wird diese mit dem entsprechenden Fehlercode und einer kurzen Beschreibung angezeigt.



Das Gerät darf nicht von Personen mit physisch, sensoruell oder geistig eingeschränkten Fähigkeiten verwendet werden, auch nicht von Personen ohne ausreichende Erfahrung oder Kenntnis, es sei denn, sie werden von einer für ihre Sicherheit verantwortlichen Person überwacht oder in den Gebrauch des Geräts eingewiesen.



Das Verpackungsmaterial (Plastikbeutel, Polystyrol, usw.) muss für Kinder unerreichbar aufbewahrt werden, da es eine potentielle Gefahrenquelle darstellt.

1. WANDSEITIGE INSTALLATION DER FERNBEDIENUNG

Die Vorgehensweise ist folgende:

- Vor jeglichem Eingriff die Stromversorgung zum Heizkessel abtrennen.
- Die drei von der Klemmleiste **M2** des Heizkessels ausgehenden Kabel durch die Öffnung in der an der Wand zu befestigenden Basis **B1** durchführen.
- Die Kabel **1-2-3** der Klemmleiste des Heizkessels **M2** jeweils an die Klemmen **(1)-(2)-(3)** der Klemmleiste der Basis **B1** anschließen.
- Die Basis **B1** mit den mitgelieferten Dübeln und Schrauben an der Wand befestigen.
- Die Fernbedienung **A** an der wandseitig befestigten Basis anbringen. Hierzu mit Vorsicht vorgehen.
- Das Zubehör Led-Schnittstelle **B** auf der stirnseitigen Tafel des Heizkessels befestigen.
- Den Heizkessel mit Strom versorgen und kontrollieren, ob die Fernbedienung einschaltet.

II Die Fernbedienung WIRELESS ((i)) (kabellos) muss mit dem Zubehör "Led-Schnittstelle" gekoppelt werden. Für die Konfiguration und die Montage siehe die Bedienungsanleitungen, die dem Zubehör selbst beiliegen. Der Höchstabstand zwischen der Led-Schnittstelle und der Fernbedienung hängt von der Art der Wohneinheit ab. Für ein allgemeines Hausmodell kann die "Dreier-Regel" zwischen Etagen und Mauern herangezogen werden - siehe seitliche Abbildung (Beispiel A: 1 Etage + 2 Mauern; Beispiel B: 2 Etagen + 1 Mauer; Beispiel C: 3 Etagen ohne Mauern).

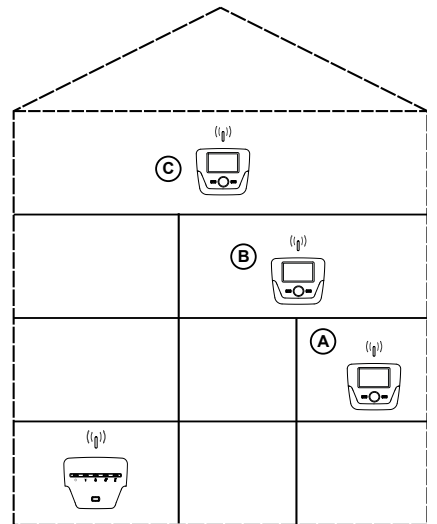

ZEICHENERKLÄRUNG FÜR DEN ANSCHLUSS DER WANDSEITIGEN FERNBEDIENUNG

A	Fernbedienung
B	Zubehör Led-Schnittstelle
B1	Basis für die wandseitig zu montierende Schalttafel
(1)	Display-Beleuchtung +12V
(2)	Erdungsanschluss
(3)	Speisung/Signal +12V

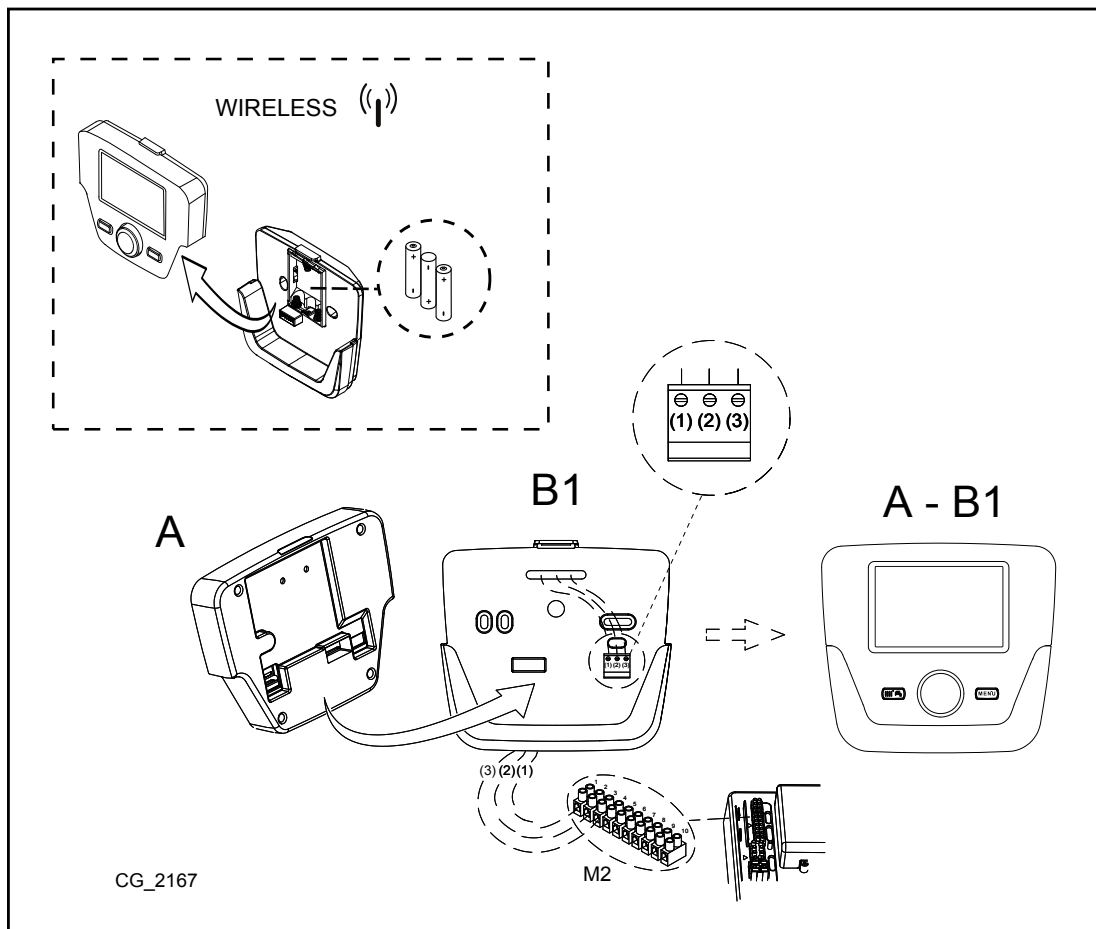

! Das von der Klemmleiste des Heizkessels M2 ausgehende Kabel (1) ist das Versorgungskabel (12 V) für die Beleuchtung des Displays. Der Anschluss dieses Kabels ist für den Betrieb der wandseitigen Fernbedienung nicht erforderlich.

DEUTSCH - de

1.1 EINSTELLEN DER PARAMETER

ZEICHENERKLÄRUNG DES MENÜS

1	Endbenutzer	3	Fachmann
2	Inbetriebsetzung	4	OEM

Die Vorgehensweise, um auf die vier Menüs zur Programmierung der Heizkesselkarte bzw. der Fernbedienung Zugriff zu erhalten, ist folgende:

- vom Hauptmenü C.
- A und C (zirka 6 Sekunden gedrückt halten) Menü 1-2-3-4 (siehe seitliche Abbildung und Zeichenerklärung).
- C mehrmals drücken, um jeweils ein Menü bis zum Hauptmenü zurückzukehren.

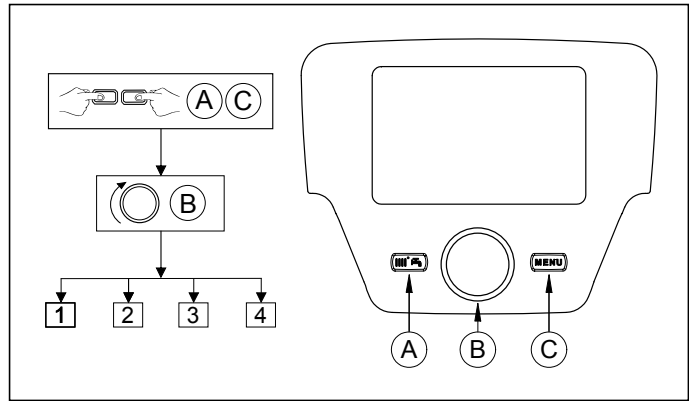

1.2 ALLGEMEINE EINSTELLUNGEN

Nach jeder Konfiguration der Anlage (z. B. Anbindung an eine Solaranlage, Anschluss eines externen Boilers, usw.) muss das folgende Verfahren veranlasst werden, um die Heizkesselkarte mit der neuen Konfiguration zu aktualisieren.

- Auf das Menü 2 zugreifen, wie am Anfang dieses Kapitels beschrieben.
- B **Konfiguration** B B Programmzeile 6200, dann B.
- B **Ja**, dann B, um zu bestätigen.

2. FERNBEDIENUNG

Zeichenerklärung der SYMBOLE	
	Brenner eingeschaltet (Leistung %: 1<70% - 2>70%)
	Betriebsart: Komfort-Raumtemperatur
	Betriebsart: Reduzierte Raumtemperatur (sofern im Raum installiert)
	Betriebsart Heizung: 1 = Zone 1 – 2 = Zone 2 – 3 = Zone 3
	Betriebsart: Warmwasser ein
	Betriebsart: AUTOMATISCH
	Betriebsart: HANDBETRIEB
	Raumtemperatur (°C)
	Außentemperatur (°C)
	Aus: Heizung und Warmwasser ausgeschaltet (es funktioniert nur der Frostschutz der Anlage)
	Funktion Schornsteinfeger aktiv
	Funktion Urlaubsprogramm aktiv
	Datenübermittlung (nur falls mit WIRELESS-Vorrichtung verbunden)

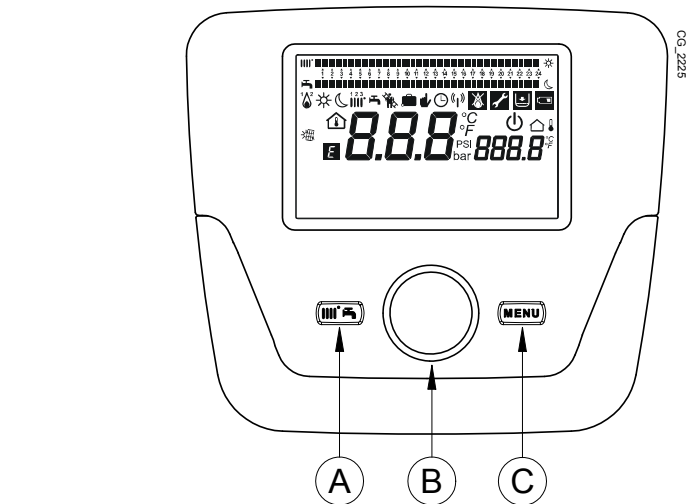

	Anschluss einer SOLAR-Anlage
	Betriebsstörung
	Betriebsstörung: der Brenner wird nicht eingeschaltet
	Kundendienst anfordern
	Niedriger Wasserdruck im Heizkessel/Anlage
°C, °F, bar, PSI	Vorgegebene Maßeinheit (SI/US)

2.1 GRUNDEINSTELLUNGEN DER FERNBEDIENUNG

VORGEHEN ZUR KONFIGURATION BEIM ERSTEN EINSCHALTEN

Beim ersten Einschalten des Heizkessels muss wie folgt vorgegangen werden (der Text erscheint solange in **ENGLISCHER SPRACHE**, bis die eigene Sprache gemäß der in der nachstehenden Abbildung angegebenen Reihenfolge A-B-C vorgegeben wird):

- B 5 Sekunden lang;
- Auf der Fernbedienung erscheint ein steigender Prozentsatz von 1 bis 100. Die Synchronisierung der Daten erfordert einige Minuten.
- Die Sprache, das Datum und die Uhrzeit eingeben.

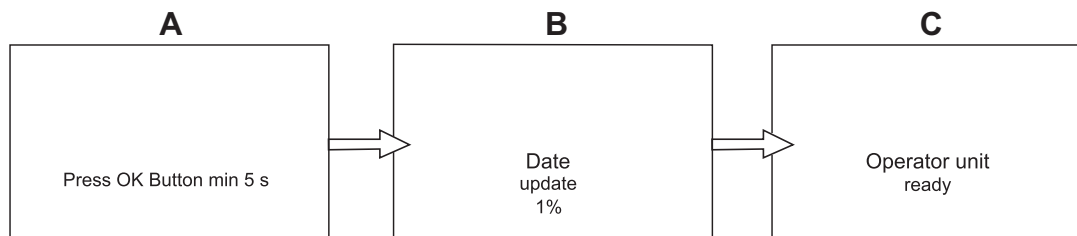

3. ZUGANG ZUM KONFIGURATIONSMENÜ DER PARAMETER

ZEICHENERKLÄRUNG DES DISPLAYS (siehe nebenstehende Abbildung)

a	Datum: Tag, Monat, Jahr
b	Wochentag
c	Druck Heizkessel / Heizkreis
d	Uhrzeit: Stunden und Minuten

Um auf die Liste des Konfigurationsmenüs zugreifen zu können, muss wie folgt vorgegangen werden (siehe Kapitel "Beschreibung der Symbole"):

C **B**, um das gewünschte Menü auszuwählen; **B**, um zu bestätigen oder **C**, um die Bildschirmausgabe zu verlassen, ohne die Daten zu speichern.

Die Liste des Konfigurationsmenüs präsentiert sich wie folgt:

- Info (INFORMATIONSMENÜ)
- Uhrzeit und Datum (UHRZEIT UND DATUM EINSTELLEN)
- Bediengerät (SPRACHAUSWAHL)
- Zeitprogramm (STUNDENPROGRAMMIERUNG)
- Zeitprogramm 3/HK3
- Zeitprogramm 4/TWW
- Zeitprogramm 5
- Ferien Heizkreis (FERIENPROGRAMM)
- Heizkreis
- Trinkwasser
- Trinkwasser Durchl'erhitzer (nicht verwendet)
- Fehler (BETRIEBSSTÖRUNGEN)
- Diagnose Erzeuger

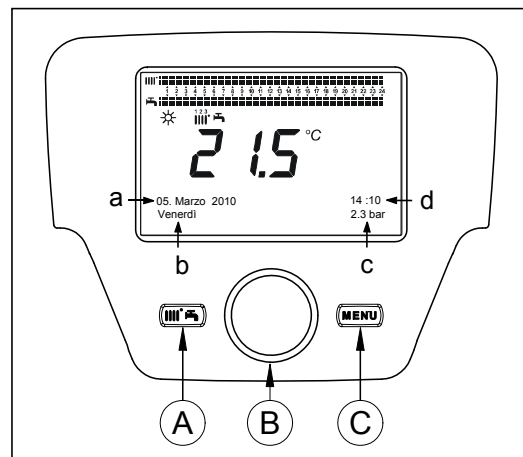

3.1 INFORMATIONSMENÜ



Bei angefallenen Betriebsstörungen bezieht sich die erste Angabe auf den Code der Betriebsstörung.

Um die Informationen des Heizkessels anzuzeigen, die Angabe "Informationen" wählen. Hierzu das in Kapitel 2 beschriebene Vorgehen beachten.

Heizkesseltemperatur	°C	Vorlauftemperatur Heizkessel
Aussentemperatur	°C	Aussentemperatur
Außentemperatur Minimum	°C	Für die Außentemperatur gespeicherter Mindestwert (bei angeschlossenem Außentemperaturfühler)
Außentemperatur Maximum	°C	Für die Außentemperatur gespeicherter Höchstwert (bei angeschlossenem Außentemperaturfühler)
Trinkwassertemperatur	°C	Trinkwassertemperatur (vom Fühler des Trinkwasserkreises des Heizkessels erhobener Wert)
Kollektortemperatur	°C	Augenblickstemperatur des Kollektorfühlers (in Verbindung mit einer Solaranlage)
Zustand Heizkreis (1,2,3)	(On/Off)	Betriebsart des Heizkreises (Heizkreise: 1,2,3)
Zustand Trinkwasserkreis	Voll	Betriebsart des Trinkwasserkreises
Zustand Heizkessel	(On/Off)	Betriebsart des Heizkessels
Zustand der Solaranlage	-	Zeigt an, ob die Sonneneinstrahlung ausreichend ist (in Verbindung mit einer Solaranlage)
Telefon - Kundendienst	Nr.	xxxxxxxxxx





3.2 UHRZEIT UND DATUM EINSTELLEN

Um die Uhrzeit und das Datum einzustellen, ist das in Kapitel 2 vorgeschriebene Vorgehen zu beachten und wie folgt vorzugehen:



- Das Menü **Uhrzeit und Datum** **B** **1** abrufen (Stunden/Minuten) **B** (die Uhrzeit blinkt)
- **B**, um die Uhrzeit einzustellen **B**, um zu bestätigen (die Minuten blinken) **B**, um zu ändern **B**, um zu bestätigen.
- **B**, um **2** (Tag / Monat) und **3** (Jahr) zu ändern. Vorgehensweise siehe oben.
- **C**, um zum vorherigen Menü zurückzukehren.

3.3 SPRACHAUSWAHL (Menü Steuergerät)



Um die Sprache auszuwählen, ist entsprechend Kapitel 2 wie folgt vorzugehen:

- Das Menü **Bediengerät** abrufen.  **B**, um die Programmzeile **20** auszuwählen (Sprache).
-  **B**, um die gewünschte Sprache zu wählen.  **B**, um zu speichern.
-  **C**, um zum vorherigen Menü zurückzukehren.



3.4 EINSTELLEN DER TEMPERATUR

Die Raumtemperaturregelung erfolgt durch Drehen des Drehknopfes **B** entweder nach rechts,  um den Wert zu erhöhen, oder nach links , um ihn zu verringern.

4. MIT DER TASTE EASY MENÜ VERBUNDENE FUNKTIONEN (Schnellmenü)

Die Taste  **A** und  **B** drücken, um die folgenden Funktionen durchzusehen:

- Standby/Betrieb
- Funktion Trinkwasser Push
- Betriebsart Heizkreis 1
- Komforttemp. Heizkreis 1
- Betriebsart Trinkwasser
- Nennsollwert TWW

Dann  **B** drücken, um die gewählte Funktion zu aktivieren,  **B**, um den Wert zu ändern und  **B**, um zu bestätigen.

Standby/Betrieb

Durch diese Funktion erscheint auf dem Display das Symbol  und der Betrieb des Heizkessels zur Trinkwassererzeugung und Heizung wird ausgeschaltet (nur Frostfunktion). Um den Betrieb des Heizkessels wieder herzustellen, muss das oben beschriebene Vorgehen wiederholt werden.

Funktion Trinkwasser Push

Mit dieser Funktion kann der Boiler, sofern vorhanden, unabhängig vom eingestellten Stundenprogramm, auf eine vorgegebene Temperatur aufgeheizt werden.

Betriebsart Heizkreis 1

Mit diesem Menü kann die Betriebsart des Heizkessels gemäß Beschreibung des Kapitels 4 vorgegeben werden.

Komforttemp. Heizkreis 1

Mit diesem Menü kann der "Komfort"-Raumtemperaturwert geändert werden.

Betriebsart Trinkwasser

Mit diesem Menü kann mit "On" der Trinkwasserbetrieb eingeschaltet bzw. mit "Off" unterbunden werden. Die Funktion "Eco" ist für dieses Heizkesselmodell nicht vorgesehen.

Nennsollwert TWW

Mit diesem Menü kann die Höchsttemperatur des Trinkwassers geändert werden.



Wenn der Trinkwasserbetrieb ausgeschaltet wird, verschwindet auf dem Display das Symbol .



5. BETRIEBSARTEN

5.1 HEIZUNG



Für den Heizkessel sind für 4 Betriebsarten für die Heizung vorgesehen: Komfort - Reduziert - Automatik - Schutzbetrieb. Die Betriebsarten werden jeweils wie folgt vorgegeben:

- Vom Hauptmenü  **A**  **B**  **Betriebsart CR1**  **B**, um zu bestätigen.
-  **B** (im Gegenuhrzeigersinn)  **Komfort - Reduziert - Automatik - Schutzbetrieb**  **B**, um zu bestätigen, bzw.  **C**, um das Menü zu verlassen, ohne zu speichern.

BESCHREIBUNG DER BETRIEBSARTEN

1. **Komfort:** Die Heizung ist immer eingeschaltet (folgende Symbole werden angezeigt: ).
2. **Reduziert:** Die Heizung ist ausgeschaltet (folgende Symbole werden angezeigt: ).
3. **Automatik:** Die Heizung wird gemäß dem vorgegebenen Stundenprogramm ein- und ausgeschaltet (folgende Symbole werden angezeigt: );
4. **Schutzbetrieb:** Die Heizung ist ausgeschaltet.

BESCHREIBUNG DER BETRIEBSARTEN

1. **Komfort:** Die Temperatur des zu beheizenden Lokals ist "Komfort", die Fabrikseinstellung beträgt 20°C (Symbole );
2. **Reduziert:** Die Temperatur des zu beheizenden Lokals ist "Reduziert", die Fabrikseinstellung beträgt 16°C (Symbole );
3. **Automatik:** Die Temperatur des zu beheizenden Lokals hängt vom vorgegebenen Stundenprogramm ab (angezeigte Symbole: );
4. **Schutzbetrieb:** Der Heizkessel schaltet ein, wenn die Temperatur im Raum unter 6°C absinkt.



Während des Betriebs des Heizkessels in Betriebsart Automatik, kann durch Drehen des Drehknopfes **B** die Temperatur vorübergehend geändert werden. Diese Änderung bleibt bis zum nächsten Wechsel des Stundenprogramms aufrecht.

5.1.1 EINSTELLUNG DER REDUZIERTEN RAUMHEIZTEMPERATUR

Um die Betriebsart **Reduziert** einzustellen, ist wie folgt vorzugehen:

- **C** **B** **“Heizkreis 1”** **B**.
- **B** die Programmzeile **712** (Reduziert Sollwert), sodann **B** (der Temperaturwert beginnt zu blinken);
- **B**, um die Temperatur zu ändern und **B**, um zu bestätigen.
- **C**, um zum vorherigen Menü zurückzukehren.

Die “Komfort“-Temperaturregelung kann, außer mit der Taste **A** (siehe Kapitel 3), auch durch Ändern des Parameters **710**, wie oben beschrieben, eingestellt werden.

5.2 FERIEPROGRAMM

Mit dieser Funktion kann der Benutzer den Raumtemperaturwert während seiner allfälligen Abwesenheit (z. B. Urlaub) vorgeben. Dabei kann zwischen der Mindesttemperatur **Schutzbetrieb** oder der Temperatur **Reduziert** (Programmzeile **648**) gewählt werden. Für die Programmzeile **641** (Vorwahl) sind 8 Programmierstufen verfügbar, welche **Periode 1** genannt werden (also 8 Tage, für welche die Ein- und Ausschaltzeit vorgegeben werden kann). Bei aktiver Funktion erscheint auf dem Display das Symbol .

Zur Aktivierung dieser Funktion und Programmierung der Einschaltzeiten ist wie folgt vorzugehen:

- **C** **B** **Fernheizkreis 1**
- **B** Programmzeile **641** (“Vorwahl”) **B** **Periode 1** (blinkt) **B** und Auswahl der gewünschten Periode (von 1 bis 8), sodann **B** Programmzeile **642**.
- **B**, um den Beginn der Periode einzustellen, (**642**) **B** **B** **zur Vorgabe des Monats** **B** und **B** **B** **zur Vorgabe des Tages**, **B**, um zu bestätigen.
- Mit der gleichen Vorgehensweise auch die Programmzeile 643 einstellen (Ende der Periode, der Heizkessel schaltet am darauffolgenden Tag wieder ein).
- Nach erfolgter Programmierung des Beginns und Endes der Periode **B** Programmzeile **648** **B** **B**, um die Mindestbetriebstemperatur vorzugeben, ob Schutzbetrieb oder **Reduziert**, und **B**, um zu bestätigen.
- Oben stehende drei Punkte für alle weiteren Perioden wiederholen oder **C** drücken, um zum vorhergehenden Menü zurückzukehren.

6. STUNDENPROGRAMMIERUNG



Vor dieser Programmierung muss die Betriebsart Automatik (Kapitel 4) vorgegeben werden.

Durch die Stundenheiz- (**Zeitprogramm Heizkreis 1**) und -Trinkwasserprogrammierung (**Zeitprogramm 4/TWW**) wird der automatische Betrieb des Heizkessels während bestimmter Tageszeiten und an bestimmten Wochentagen eingestellt. Das in der nachstehenden Abbildung beschriebene Beispiel bezieht sich auf die tägliche Zeit 1 (siehe unten), wobei **a** die Betriebszeit mit “Komfort“-Temperatur und **b** die Betriebszeit mit reduzierter Temperatur ist (Kapitel 4). Die Betriebseinstellungen des Heizkessels können für **Tagesgruppen** oder für **einzelne Tage** (alle Tage von Montag bis Sonntag) vorgenommen werden.

VOREINGESTELLTE WOCHENINTERVALLE

(Programmzeile **500** für Heizung und **560** für Trinkwasser)

- Mo - So (Tagesgruppen)
- Mo - Fr (Tagesgruppen)
- Sa - So (Tagesgruppen)
- Mo - Di - Mi - Do - Fr - Sa - So (einzelne Tage)

VOREINGESTELLTE TAGESPERIODEN

(Programmzeile **514** für Heizung und **574** für Trinkwasser)

- 06:00-08:00 .. 11:00-13:00 .. 17:00-23:00 (Beispiel in der nebenstehenden Abbildung)
- 06:00-08:00 .. 17:00-23:00
- 06:00-23:00

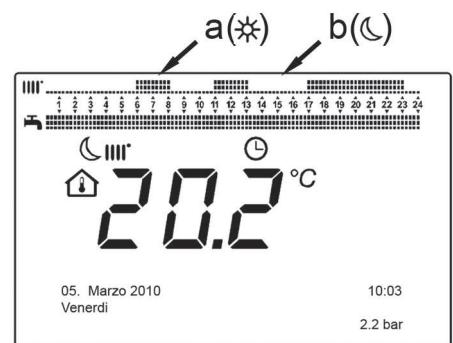

6.1 TAGESGRUPPEN

Mit dieser Funktion kann einer der drei verfügbaren Wochenintervalle vorgegeben werden, jeweils mit drei Tagesabschnitten mit fabrikseingestellten, aber vom Benutzer änderbaren Ein- und Ausschaltzeiten des Heizkessels - Programmzeilen **501...506**. Die Intervalle sind folgende:

Mo - So (Fabrikseinstellung) / **Mo - Fr** / **Sa - So**.



Wenn die Anlage zonengeregelt ist und die Zonen jeweils mittels der entsprechenden Fernbedienung/Raumeinheit gesteuert werden, muss die Programmierung für die einzelnen Bereiche einzeln auf jeder Vorrichtung vorgenommen werden.

6.2 EINZELNE TAGE

Die täglichen Ein- und Ausschaltzeiten des Heizkessels können alle vom Benutzer geändert werden. Für jeden gewählten Tag sind drei voreingestellte Perioden verfügbar - siehe hierzu die zusammenfassende Tabelle am Ende dieses Kapitels.

6.3 VORGEHEN ZUR ÄNDERUNG DES STUNDENPROGRAMMS (Heizung / Trinkwasser)

Nachdem die Stundenprogrammierung mit Hilfe der voreingestellten Programme vorgenommen wurde, können die drei Zeitabschnitte - Programmzeilen **501...506** für die Heizung und **561...566** für das Trinkwasser - beliebig, wie nachfolgend beschrieben, geändert werden.

VORGEHEN ZUR ÄNDERUNG DER HEIZPROGRAMMIERUNG

- "Stundenprogramm Heizung 1" Programmzeile **500** (Vorgabe der Tage).
- und Feld **Tagesgruppen** (Kapitel 4.1) beginnt zu blinken (, um die Tage zu durchlaufen ("Tagesgruppen" oder "Einzelne Tage") , um zu bestätigen.
- (Programmzeile **514** (Standard auswählen?) und (, um eines der 3 voreingestellten Programme des Stundenprogramms "Tagesgruppen" auszuwählen (Kapitel 5.1), oder (eine Position im Uhrzeigersinn drehen, um die manuelle Programmierung abzurufen: Programmzeilen **501...506**.

VORGEHEN ZUR ÄNDERUNG DER TRINKWASSER-PROGRAMMIERUNG

Die Vorgehensweise zur Befähigung der Stundenprogrammierung des Trinkwassers entspricht jener der Heizprogrammierung. Der Unterschied besteht lediglich im Namen des Programms **Stundenprogramm Trinkwasser** und in den vorzugebenen Programmzeilen **560** (Vorwahl der Tage). Um diese Funktion auszuschalten, ist die im Kapitel "Wiederherstellen der originalen Werksprogrammierung" beschriebene Vorgehensweise zu befolgen.

ZUSAMMENFASSENDE TABELLE

TAGESGRUPPEN	PROGRAMMZEILE 514 (Heizung) / 574 (Trinkwasser)		
--------------	---	--	--

Wochenintervall	Vorgegebene Programme		
	Einschalten1 – Ausschalten1	Einschalten2 – Ausschalten2	Einschalten3 – Ausschalten3
Mo - So	06:00 – 08:00	11:00 – 13:00	17:00 – 23:00
Mo - Fr	06:00 – 08:00		17:00 – 23:00
Sa - So	06:00 – 23:00		

EINZELNE TAGE	PROGRAMMZEILEN 501 502 503 504 505 506 (Heizung) / 561 562 563 564 565 566 (Trinkwasser)					
---------------	--	--	--	--	--	--

Tagesintervall	Vorgegebene Programme		
	Einschalten1 – Ausschalten1	Einschalten2 – Ausschalten2	Einschalten3 – Ausschalten3
Mo-Di-Mi-Do-Fr-Sa-So	06:00 – 08:00	11:00 – 13:00	17:00 – 23:00

Zur Vereinfachung der Programmierung können die bestehenden Programme auf andere Wochentage kopiert werden. Hierzu wie folgt vorgehen.

EIN PROGRAMM VON EINEM TAG AUF DEN ANDEREN KOPIEREN

Nach der Vorgabe eines Stundenprogramms für einen bestimmten Tag, kann dieses auf einen oder mehrere Wochentage übertragen werden.

Der Parameter in Klammern "()" bezieht sich auf das Stundenprogramm für TRINKWASSER.

- Von der Programmzeile **514 (574)** (wenn eine der 3 voreingestellten Tageszeiten verwendet wurde) oder von der Programmzeile **501 (561)** (bei manueller Programmierung), den Drehknopf nach rechts bis zur Programmzeile **515 (575)** drehen.
- Auf dem Display erscheint die Meldung **Kopieren?**.
- **Kopieren** und der Wochentag blinkt.
- (, um die Wochentage zu durchlaufen. Den gewünschten Tag wählen, für welchen man das Programm kopieren möchte und mit bestätigen.
- Den vorstehenden Punkt für die anderen gewünschten Tage wiederholen.
- , um zum vorherigen Menü zurückzukehren.

WIEDERHERSTELLEN DER ORIGINAL-(WERK-)PROGRAMMIERUNG

Die vorgegebene Wochenprogrammierung kann gelöscht und durchgehend die "Komfort"-Heizart befähigt werden (hierzu wird der Wert **00-24** für alle Wochentage gleich eingestellt).

- (**Zeitprogramm Heizkreis 1** Programmzeile **500** (Zeitprogramm Heizkreis 1) oder **560** (Zeitprogramm 4/TWW).
- (eine Position im Gegenuhrzeigersinn drehen, Programmzeile **516 (voreingestellte Werte)** für die Heizung und Programmzeile **576** für das Trinkwasser.
- (, um eine Position bis zur Meldung **Ja** drehen. , um zu bestätigen.
- , um zum vorherigen Menü zurückzukehren.

Nach diesem Vorgang stellt man bei Anzeigen des Hauptmenüs fest, dass sich der Balken der Tagesprogrammierung geändert hat. Die Heizung ist nun 24 Stunden immer eingeschaltet. Zur Neuprogrammierung des Heizkessels, muss das Vorgehen gemäß Kapitel 5 wiederholt werden.

DEUTSCH - de

6.4 SPERRFUNKTION DER FERNBEDIENUNG

Um das eingegebene Programm vor einem nicht berechtigten Zugriff zu schützen, können alle mit der Taste **C** verbundenen Funktionen blockiert werden.

Vorgehen zur BLOCKIERUNG

- **C** **B** **Steuergerät** **B** drücken, um zu bestätigen.
- Programmzeile **27** (Sperrung Programmierung) **B**, um zu bestätigen.
- **Ein** **B** um die Blockierfunktion zu befähigen.

VORGEHEND ZUR FREIGABE

- **C** **A** und **B** (zirka 6 Sekunden gedrückt halten) **Programmierung "Blockierung vorübergehend Off"**.

Diese Freigabe ist vorübergehend und dauert 1 Minute. Danach wird die Sperrung automatisch wieder hergestellt. Um die Blockierung dauerhaft aufzuheben, muss die "vorübergehende Freigabe" aktiviert werden und sodann **B** auf **Aus** gestellt werden = Programmzeile **27** (Sperrung Programmierung) und **B**, um die Freigabe zu bestätigen.

7. AUSSCHALTEN DES HEIZKESSELS

Um den Heizkessel auszuschalten, muss die Stromversorgung des Geräts mit dem zweipoligen Schalter unterbrochen werden. In der Betriebsart "Schutzbetrieb" bleibt der Heizkessel ausgeschaltet. Die Stromkreise stehen weiterhin unter Spannung und die Frostschutzfunktion ist aktiv.

8. BETRIEBSSTÖRUNGEN

A	Code der Haupt-Betriebsstörung (siehe Tabelle)
B	Code der sekundären Betriebsstörung
C	Beschreibung der Betriebsstörung

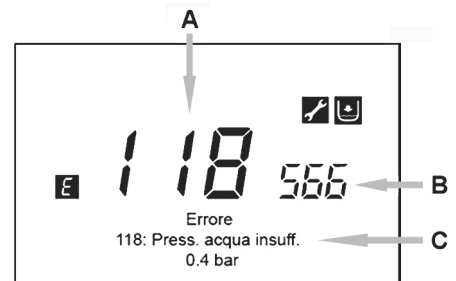

Die auf dem Display angezeigten Störungen werden durch das Symbol identifiziert. Auf dem Display erscheinen folgende Informationen:

- Ein Fehlercode (**A**)
- Ein sekundärer Fehlercode (**B**)
- Eine kurze Beschreibung der Betriebsstörung (**C**);
- Auf dem Display könnten folgende Symbole angezeigt werden: . Ihre Bedeutung wird in Kapitel 7.1 erläutert.

Wenn eine Betriebsstörung anfällt, kann das Hauptmenü mittels **C** angezeigt werden. Das Symbol bleibt auf dem Display stehen, um die angefallene Betriebsstörung anzuzeigen. Nach einer Minute wird auf dem Display erneut die Bildschirmmaske der Betriebsstörung angezeigt, wie in der Abbildung dargestellt.

8.1 RÜCKSTELLEN DER BETRIEBSSTÖRUNGEN

Das Rückstellen der Betriebsstörung kann AUTOMATISCH, MANUELL oder durch den AUTORISIERTEN KUNDENDIENST erfolgen. Nachstehend eine Erklärung der verschiedenen Arten:

AUTOMATISCH

Wenn auf dem Display das blinkende Symbol erscheint, wird die Betriebsstörung automatisch wieder rückgestellt (vorübergehende Störung), sobald die Ursache beendet ist, welche sie hervorgerufen hat.

Oft werden Betriebsstörungen dieser Art von zu hohen Vorlauf- oder Rücklauftemperaturen des Wassers im Heizkessel ausgelöst. Sie verschwinden automatisch, wenn die Temperatur wieder unter den kritischen Wert absinkt. Wenn dieselbe Betriebsstörung öfters anfällt bzw. nicht automatisch vom Heizkessel rückgestellt wird, muss der autorisierte Kundendienst verständigt werden.

MANUELL

Um die Betriebsstörung von Hand zurückzustellen, bei Erscheinen der Fehlercodes **B** **B** "Ja" **B**, um zu bestätigen. Nach einigen Sekunden verschwindet der Fehlercode.

ANFORDERUNG DES AUTORISIERTEN KUNDENDIENSTES

Wenn auf dem Display das Symbol gemeinsam mit dem Symbol erscheint, muss der **AUTORISIERTE KUNDENDIENST** verständigt werden. Vor dem Anruf empfiehlt es sich, den/die Fehlercode(s) und den kurzen Text aufzuzeichnen, mit welchen, die Betriebsstörung beschrieben wird.



Sollte ein anderer als die in der Liste enthaltenen Codes angezeigt werden oder eine bestimmte Betriebsstörung mit einer gewissen Frequenz auftreten, muss der **AUTORISIERTE KUNDENDIENST** benachrichtigt werden.

TABELLE DER BETRIEBSSTÖRUNGEN

E	Beschreibung der Betriebsstörung	E	Beschreibung der Betriebsstörung
10	Außentemperaturfühlersonde	125	Sicherheitseingriff wegen fehlender Wasserzirkulation (Kontrolle durch einen Temperatursensor)
20	NTC-Wasservorlauffühler	128	Die Flamme erlöscht
28	NTC-Rauchfühler	130	Eingriff NTC-Rauchfühler wegen Übertemperatur
40	NTC-Wasserrücklauffühler	133	Der Heizkessel schaltet nicht ein (4 Versuche)
50	NTC-Sanitärwasserfühler (nur für Modell "nur Heizung" mit Boiler)	151	Interne Betriebsstörung Heizkesselkarte
52	Warmwasser-Solarfühler (bei Anschluss an eine Solaranlage)	152	Allgemeiner Parametrisierungsfehler
73	Solar-Sammelrohrfühler (bei Anschluss an eine Solaranlage)	160	Betriebsstörung Ventilator
83	Kommunikationsproblem zwischen Heizkesselkarte und Steuergerät. Möglicher Kurzschluss auf der Verkabelung.	321	Defekter NTC-Sanitärwasserfühler
84	Adressenkonflikt zwischen mehreren Steuergeräten (interne Betriebsstörung)	343	Allgemeiner Parametrisierungsfehler der Solaranlage (bei Anschluss an eine Solaranlage)
109	Luft im Heizkreis (vorübergehende Störung)	384	Fremdlicht (Parassitflamme - interne Störung)
110	Eingriff des Sicherheitsthermostats wegen Übertemperatur. (Pumpe blockiert oder Luft im Heizkreis)	385	Zu niedrige Stromspannung
111	Elektronischer Sicherheitseingriff wegen Übertemperatur.	386	Erforderliche Ventilatorgeschwindigkeit nicht erreicht
117	Zu hoher Druck im Hydraulikkreis	430	Sicherheitseingriff wegen fehlender Wasserzirkulation (Kontrolle durch einen Drucksensor)
118	Zu niedriger Druck im Hydraulikkreis		

ÍNDICE

	DESCRIPCIÓN DE LOS SÍMBOLOS	32
	PRÓLOGO	32
1.	INSTALACIÓN DEL REGULADOR CLIMÁTICO EN LA PARED	33
2.	REGULADOR CLIMÁTICO	34
2.1	AJUSTES BÁSICOS DEL REGULADOR CLIMÁTICO	34
3.	ACCESO A LOS MENÚS DE CONFIGURACIÓN DE LOS PARÁMETROS	35
3.1	MENÚ INFORMACIÓN	35
3.2	MENÚ DE PROGRAMACIÓN HORA Y FECHA	35
3.3	MODIFICAR EL IDIOMA (MENÚ UNIDAD OPERADORA)	36
3.4	REGULACIÓN DE LA TEMPERATURA	36
4.	FUNCIONES ASOCIADAS A LA TECLA EASY MENU (MENÚ RÁPIDO )	36
5.	MODOS DE FUNCIONAMIENTO	36
5.1	CALEFACCIÓN	36
5.2	PROGRAMA VACACIONES	37
6.	PROGRAMACIÓN HORARIA	37
6.1	GRUPOS DE DÍAS	37
6.2	DÍAS INDIVIDUALES	37
6.3	PROCEDIMIENTO DE MODIFICACIÓN DE LA PROGRAMACIÓN HORARIA (CALEFACCIÓN / ACS)	38
6.4	FUNCIÓN DE BLOQUEO DEL REGULADOR CLIMÁTICO	39
7.	APAGADO DE LA CALDERA	39
8.	ANOMALÍAS	39
8.1	RESTABLECIMIENTO DE LAS ANOMALÍAS	39

Nuestra empresa, en su constante acción para mejorar los productos, se reserva la posibilidad de modificar los datos indicados en esta documentación en cualquier momento y sin aviso previo. La presente documentación constituye un soporte informativo y no puede ser considerada un contrato hacia terceros.

DESCRIPCIÓN DE LOS SÍMBOLOS



ADVERTENCIA

Riesgo de daño o mal funcionamiento del aparato. Prestar especial atención a las advertencias de peligro relacionadas con posibles daños a las personas.



INFORMACIÓN IMPORTANTE





Información que deberá leer con especial cuidado porque son útiles para el buen funcionamiento de la caldera.



PROHIBICIÓN GENÉRICA

Está prohibido efectuar/utilizar lo que se indica al lado del símbolo.

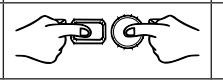
SIMBOLOGÍA REFERIDA AL REGULADOR CLIMÁTICO (capítulo 1)

	Girar el mando B		Visualización pantalla
	Pulsar el mando B		Pulsar simultáneamente la tecla A y el mando B
	Pulsar la tecla A o C		Pulsar simultáneamente las teclas A y C

PRÓLOGO

El **Regulador Climático** es un accesorio multifunción para el control de la temperatura del local que se debe calentar. Desenvuelve la función de regulador climático modulante, regulando la temperatura de impulsión de la caldera para obtener la temperatura ambiente deseada con la mayor eficacia posible. Configurando los horarios es posible programar el periodo de funcionamiento del circuito de calefacción y producción de agua caliente sanitaria (si la caldera está habilitada). Con la programación "Vacaciones" se pueden definir periodos específicos de funcionamiento de la caldera en calefacción durante nuestra ausencia. Se pueden activar algunas funciones específicas para el calibrado de la válvula del gas y para el control de los productos de la combustión. En caso de anomalía se visualizan el código de error de la anomalía y una breve descripción.



Este aparato no debe ser utilizado por personas con capacidades físicas, sensoriales o mentales limitadas o que no tengan una experiencia ni conocimientos apropiados, a menos que actúen bajo la vigilancia de una persona responsable de su seguridad o hayan recibido instrucciones sobre el uso del aparato.



No se deben dejar las partes del embalaje (bolsas de plástico, poliestireno, etc.) al alcance de niños, en cuanto que son potenciales fuentes de peligro.

1. INSTALACIÓN DEL REGULADOR CLIMÁTICO EN LA PARED

A continuación se describe el procedimiento que se debe seguir para la instalación del Regulador Climático con hilos:

- Cortar la alimentación eléctrica de la caldera.
- Introducir los tres cables que proceden de la regleta **M2** de la caldera en el orificio de la base **B1** que se debe fijar en la pared.
- Conectar los cables **1-2-3** de la regleta de la caldera **M2** a los bornes **(1)-(2)-(3)** de la regleta de la base **B1**, respectivamente.
- Fijar la base **B1** en la pared mediante los tacos y los tornillos que forman parte del suministro del accesorio.
- Montar el Regulador Climático **A** en la base fijada en la pared, teniendo cuidado de no ejercer una fuerza excesiva.
- Alimentar eléctricamente la caldera, asegurándose de que el Regulador Climático se encienda.



Para la instalación inalámbrica del Regulador Climático (wireless) ((i)) se debe combinar con el accesorio "Kit Interfaz de 5 Leds". Para la configuración y el montaje véanse las instrucciones que acompañan el accesorio se suministra opcionalmente de forma independiente. La distancia máxima entre la interfaz de leds y el Regulador Climático depende del tipo de vivienda. Para un modelo general de casa con varias zonas gestionadas cada una de ellas por reguladores climáticos (máximo 3 zonas) es posible seguir la regla del tres, incluyendo las plantas y las paredes, según se indica en la figura al lado (ejemplo A: 1 planta + 2 paredes; ejemplo B: 2 plantas + 1 pared; ejemplo C: tres plantas sin paredes).

LEYENDA DE CONEXIÓN DEL REGULADOR CLIMÁTICO A LA PARED

A	Regulador Climático
B	Accesorio interfaz de leds
B1	Base para Regulador Climático en la pared
(1)	Retroiluminación de la pantalla +12V
(2)	Conexión de masa
(3)	Alimentación/Señal +12V

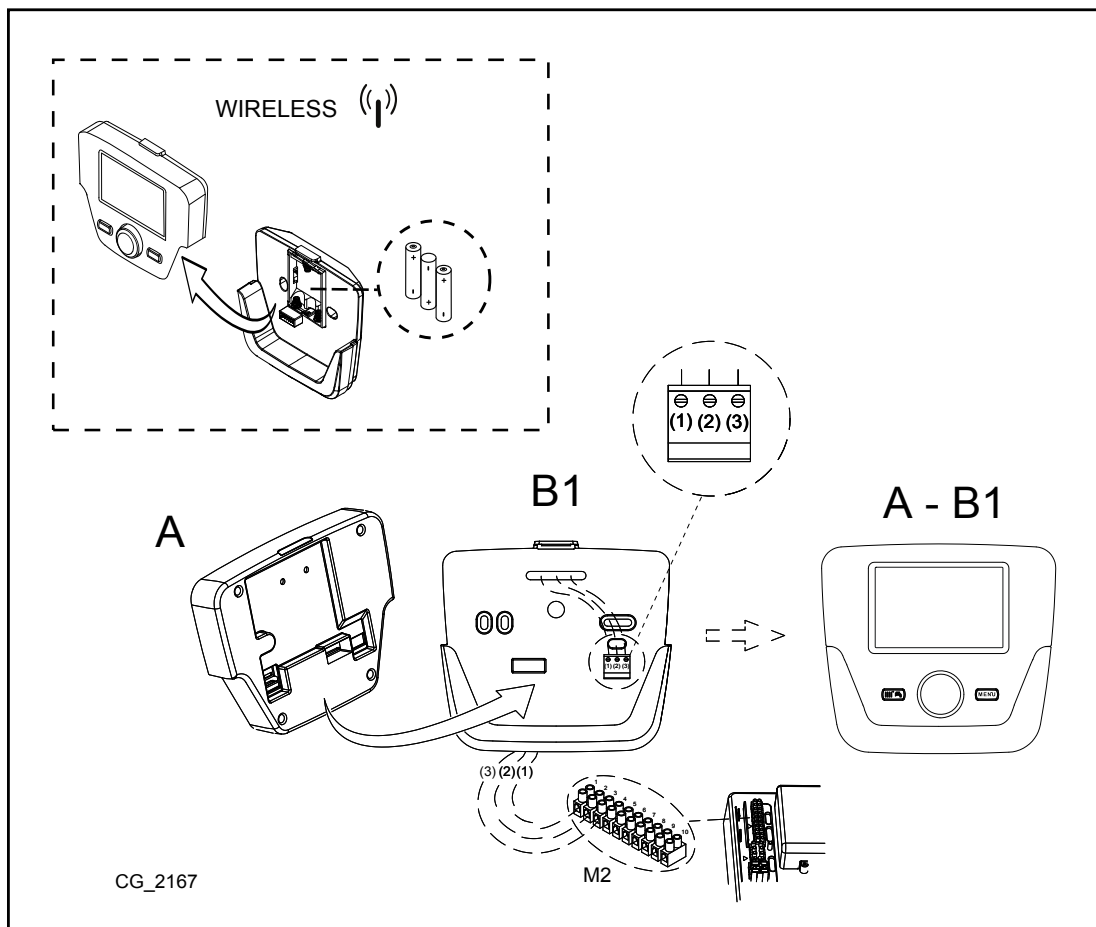
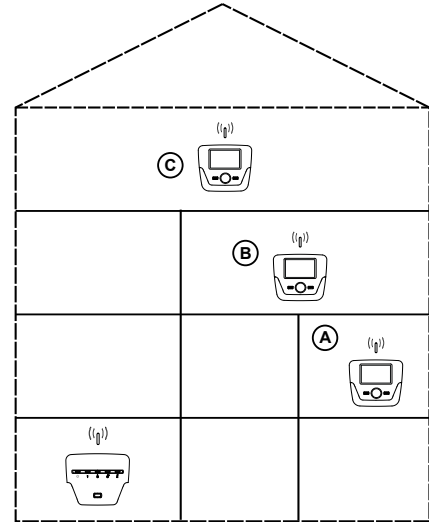

El cable (1) que procede de la regleta M2 de la caldera es la alimentación eléctrica (12 V) para la retroiluminación de la pantalla. La conexión de este cable no es necesaria para el funcionamiento del Regulador Climático.

1.1 CONFIGURACIÓN DE LOS PARÁMETROS

LEYENDA MENÚ DE LA FIGURA

1	Usuario final	3	Técnico especialista
2	Puesta en marcha	4	OEM

El procedimiento para acceder a los cuatro menús que permiten la programación de la tarjeta de la caldera y/o del Regulador Climático es el siguiente:

- desde el menú principal C.
- A y C (mantenerlas pulsadas unos 6 segundos)
- menús 1-2-3-4 (véanse la figura al lado y la leyenda).
- C repetidamente para volver atrás un menú a la vez hasta visualizar el menú principal.

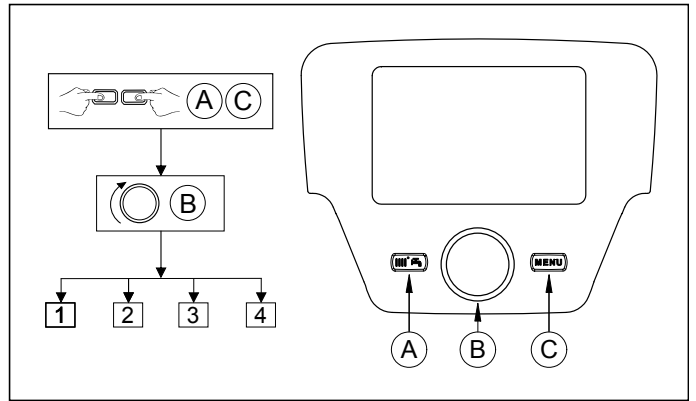

1.2 AJUSTES GENERALES

Al final de cada configuración de la instalación (ejemplo combinación solar, conexión acumulador externo, etc.) realizar el siguiente procedimiento para actualizar la tarjeta de la caldera según la nueva configuración:

- Acceder al menú 2 según se describe al inicio de este capítulo.
- B Configuración B línea de programa 6200 guardar sondas, luego B.
- B Sí ,luego B para confirmar.

2. REGULADOR CLIMÁTICO

Leyenda SÍMBOLOS	
	Quemador encendido (Potencia %: 1<70% - 2>70%)
	Modo de funcionamiento: temperatura ambiente confort
	Modo de funcionamiento: temperatura ambiente reducida (sólo si está instalado en ambiente)
	Modo de funcionamiento en calefacción: 1 = zona 1 - 2 = zona 2 - 3 = zona 3
	Modo de funcionamiento: servicio de agua caliente sanitaria (ACS) habilitado
	Modo de funcionamiento: AUTOMÁTICO
	Modo de funcionamiento: MANUAL
	Temperatura ambiente (°C)
	Temperatura externa (°C)
	Paro: calefacción y ACS deshabilitados (está activa sólo la protección antihielo de la caldera)
	Función "Deshollinadora" para análisis combustión activa
	Función programa vacaciones activo
	Transmisión de datos (sólo si se ha conectado el dispositivo inalámbrico)

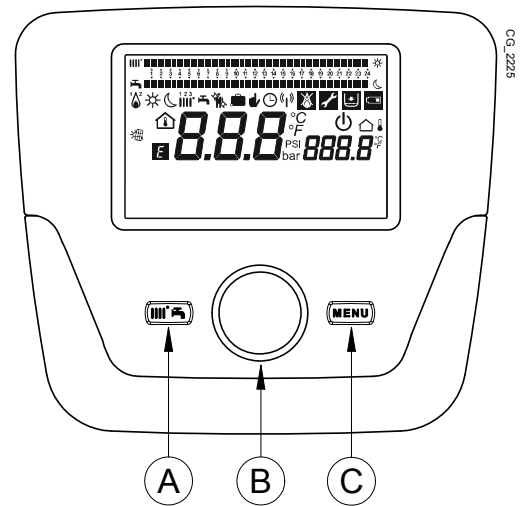

	Combinación con sistema solar
	Presencia de anomalía
	Anomalía que impide el encendido del quemador
	Solicitud de Asistencia Técnica
	Presión agua caldera / instalación baja
	°C, °F, bar, PSI Unidad de medida seleccionada (SI/US)

2.1 AJUSTES BÁSICOS DEL REGULADOR CLIMÁTICO

PROCEDIMIENTO DE CONFIGURACIÓN DEL PRIMER ENCENDIDO

Al encender la caldera por primera vez es necesario realizar el siguiente procedimiento (el texto aparece en **INGLÉS** hasta que se seleccione el idioma deseado, según se indica en la secuencia A-B-C de la figura a continuación):

- B durante 5 segundos;
- en el Regulador Climático se visualiza un valor porcentual creciente de 1 a 100. La operación de sincronización de los datos requiere algunos minutos de espera;
- introducir el idioma, la fecha y la hora.

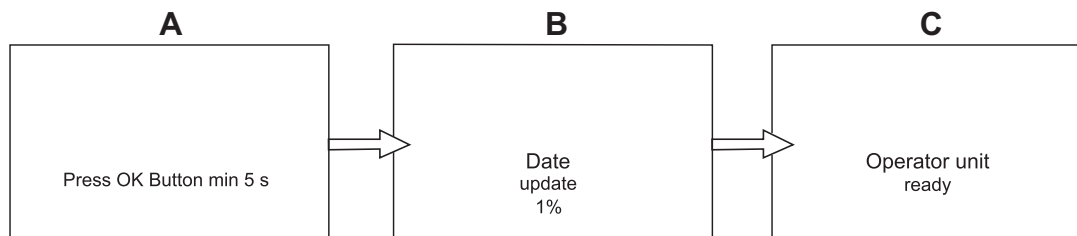

3. ACCESO A LOS MENÚS DE CONFIGURACIÓN DE LOS PARÁMETROS

LEYENDA PANTALLA (véase la figura al lado)

a	Fecha: día, mes y año
b	Día de la semana
c	Presión caldera / circuito de calefacción
d	Reloj: hora y minutos

Para acceder a la lista de los menús de configuración, se debe seguir el procedimiento descrito a continuación (ver el capítulo “Descripción de los Símbolos”):

C **B** para elegir el menú deseado; **B** para confirmar o **C** para salir sin guardar.

La lista de los menús de configuración es la siguiente:

- Info (MENÚ INFORMACIÓN)
- Hora y fecha (MENÚ DE PROGRAMACIÓN HORA Y FECHA)
- Unidad operadora (MODIFICAR EL IDIOMA)
- Programa horario (PROGRAMACIÓN HORARIA)
- Programa horario 3/CC3
- Programa horario 4/ACS
- Programa horario 5
- Vacaciones Circ.Calef. (PROGRAMA VACACIONES)
- Circuito calefacción
- Agua caliente sanitaria
- Calentador ACS instant. (no utilizado)
- Error (ANOMALÍAS)
- Diagnósticos fuente calor

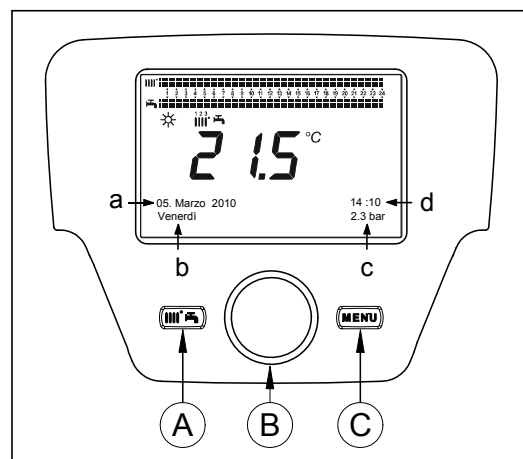

3.1 MENÚ INFORMACIÓN



En presencia de una anomalía, el primer dato visualizado es el código de la anomalía.

Para visualizar la información sobre la caldera seleccionar el elemento “Info” siguiendo el procedimiento para el acceso a los menús de configuración en el capítulo anterior.

Temperatura caldera	°C	Temperatura de impulsión de la caldera
Temperatura exterior	°C	Temperatura exterior
Temperatura exterior mín.	°C	Valor memorizado mínimo de la temperatura exterior (con Sonda Exterior conectada)
Temperatura exterior máx.	°C	Valor memorizado máximo de la temperatura exterior (con Sonda Exterior conectada)
Temperatura ACS	°C	Temperatura ACS (valor leído por la sonda del agua caliente sanitaria de la caldera)
Temperatura colector	°C	Temperatura instantánea de la sonda colector (con combinación instalación solar)
Estado circ. calef. (1,2,3)	(On/Off)	Modo de funcionamiento del circuito de calefacción (circuitos: 1,2,3)
Estado ACS	Carga	Modo de funcionamiento del agua caliente sanitaria
Estado caldera	(On/Off)	Modo de funcionamiento de la caldera
Estado solar	-	Indica si la irradiación solar es suficiente (con combinación instalación solar)
Teléfono atención cliente	n.º	xxxxxxxxxx

3.2 MENÚ DE PROGRAMACIÓN HORA Y FECHA

Para programar la hora y la fecha seguir el procedimiento para el acceso a los menús de configuración en el capítulo 3 y actuar como se indica a continuación:

- Acceder al menú **Hora y Fecha** **B** **1** (Horas / minutos) **B** (la hora parpadea)
- **B** para modificar la hora **B** para confirmar (los minutos parpadean) **B** para modificar **B** para confirmar.
- **B** para modificar **2** (Día / mes) y **3** (Año) siguiendo el mismo procedimiento que se ha descrito anteriormente.
- **C** para volver al menú anterior.

3.3 MODIFICAR EL IDIOMA (menú Unidad operadora)

Para programar el idioma seguir el procedimiento para el acceso a los menús de configuración en el capítulo 3 y actuar como se indica a continuación:

- acceder al menú **Unidad operadora** **B** para seleccionar la línea de programa **20** (Idioma);
- **B** para elegir el idioma deseado **B** para guardar.
- **C** para volver al menú anterior.

3.4 REGULACIÓN DE LA TEMPERATURA

La regulación de la temperatura ambiente se efectúa girando el mando **B** hacia la derecha para aumentar el valor y hacia la izquierda para disminuirlo.

4. FUNCIONES ASOCIADAS A LA TECLA EASY MENU (menú rápido)

Pulsar las teclas **A** y **B** para desplazarse por las siguientes funciones:

- Paro/En funcionamiento
- Acelerador ACS (sólo disponible cuando la caldera dispone de un acumulador para la producción de ACS)
- Modo funcionamiento CC1
- Consigna confort CC1
- Modo funcionamiento ACS
- Punto ajuste nominal ACS

luego **B** para activar la función elegida, **B** para modificar el valor y **B** para confirmar.

Paro/En funcionamiento

Activando esta función, en la pantalla aparece el símbolo y se deshabilita el funcionamiento de la caldera con ACS y en calefacción (la función antihielo está activada). Para restablecer el funcionamiento de la caldera repetir el procedimiento descrito anteriormente.

Acelerador ACS

Esta función permite realizar la puesta en temperatura del acumulador, si está presente, hasta que se alcance la temperatura programada, independientemente del horario que se ha definido.

Modo funcionamiento CC1

En este menú es posible elegir el modo de funcionamiento de la caldera según se explica en el capítulo 5.

Consigna confort CC1

Seleccionar este menú para modificar el valor de la temperatura ambiente confort.

Modo funcionamiento ACS

Seleccionar este menú para habilitar "On" o deshabilitar "Off" el funcionamiento del ACS. La función "Económico" no se utiliza para este modelo de caldera.

Temperatura consigna ACS

Seleccionar este menú para modificar el valor máximo de la temperatura del ACS.



Cuando el ACS está deshabilitada, el símbolo desaparece de la pantalla.

5. MODOS DE FUNCIONAMIENTO

5.1 CALEFACCIÓN

Los modos de funcionamiento de la caldera en calefacción son 4: Confort - Económico - Automático - Protección. Para programar uno de los modos de funcionamiento se debe seguir el procedimiento que se describe a continuación:

- Desde el menú principal **A** **B** **Modo funcionamiento CC1** **B** para confirmar.
- **B** (sentido antihorario) **Confort - Económico - Automático - Protección** **B** para confirmar o **C** para salir sin guardar.

DESCRIPCIÓN DE LOS MODOS DE FUNCIONAMIENTO

1. **Confort:** la calefacción está siempre activada (símbolos visualizados).
2. **Económico:** la calefacción está deshabilitada (símbolos visualizados);
3. **Automático:** la calefacción depende del horario que se ha definido (símbolos visualizados);
4. **Protección:** la calefacción está deshabilitada.

DESCRIPCIÓN DE LOS MODOS DE FUNCIONAMIENTO

1. **Confort:** la temperatura a la que se debe calentar el local es la de confort y el valor de fábrica es 20°C (símbolos);
2. **Económico:** la temperatura a la que se debe calentar el local es la económica y el valor de fábrica es 16°C (símbolos visualizados);
3. **Automático:** la temperatura a la que se debe calentar el local depende del horario que se ha definido (símbolos visualizados);
4. **Protección:** la caldera se enciende cuando la temperatura del ambiente desciende por debajo de 6°C.



*Durante el funcionamiento de la caldera en la modalidad Automático, girando el mando **B** se efectúa una regulación temporal de la temperatura. Esta modificación permanece válida hasta que se modifique otra vez el horario.*

5.1.1 REGULACIÓN DE LA TEMPERATURA AMBIENTE ECONÓMICA DE CALEFACCIÓN

Para programar la temperatura ambiente **Económica**, actuar como se indica a continuación:

- **C** **B** “Circuito calefacción 1” **B**.
- **B** la línea de programa **712** (Temp. consigna económica), luego **B** (el valor de temperatura inicia a parpadear);
- **B** para modificar la temperatura y **B** para confirmar.
- **C** para volver al menú anterior.

La regulación de la temperatura ambiente de confort no solamente se puede efectuar con la tecla **A** del capítulo 4, sino también modificando el parámetro **710**, como se ha descrito anteriormente.

5.2 PROGRAMA VACACIONES

Esta función permite al usuario elegir el valor de temperatura ambiente que desea programar durante su ausencia (por ejemplo durante unas vacaciones). Se puede programar la temperatura mínima de **antihielo** o la temperatura **económica** (línea de programa **648**). En la línea de programa **641** (Preselección) están disponibles 8 niveles de programación llamados **Periodo 1** (por lo tanto 8 días que programar en encendido y apagado). Cuando la función está activada, en la pantalla se visualiza el símbolo .

A continuación se describe el procedimiento que se debe seguir para activar la función y programar los horarios:

- **C** **B** **Vacaciones Circ.Calef. 1**
- **B** línea de programa **641** (“Preselección”) **B** **Periodo 1** (parpadea) **B** y elegir el valor que se desea programar (de 1 a 8), luego **B** línea de programa **642**.
- **B** para programar el inicio del periodo (**642**) **B** **B** para programar el mes **B** y **B** para programar el día **B** para confirmar.
- Repetir la misma secuencia de instrucciones para programar también la línea de programa **643** (fin del periodo, la caldera volverá operativa el día siguiente).
- Al finalizar la programación de inicio y fin del periodo **B** la línea de programa **648** **B** **B** para programar la temperatura mínima de funcionamiento (antihielo o económica) y **B** para confirmar.
- Repetir estos tres puntos para programar otros periodos o **C** para volver al menú anterior.

6. PROGRAMACIÓN HORARIA



Antes de realizar la programación es necesario activar el modo de funcionamiento Automático (capítulo 5).

La programación horaria en calefacción (**Prog. horario Circ.Calef. 1**) y ACS (**Programa horario 4/ACS**) permiten programar el funcionamiento automático de la caldera en determinados horarios diarios y en determinados días de la semana. El ejemplo indicado en la figura a continuación se refiere al horario diario 1 (abajo) donde **a** es el periodo de funcionamiento a la temperatura de confort y **b** es el periodo de funcionamiento en el modo económico (capítulo 5). Los ajustes de funcionamiento de la caldera se pueden efectuar para **grupos de días** o **días individuales** (todos los días del Lu al Do).

INTERVALOS SEMANALES POR DEFECTO

(Línea de programa **500** para la calefacción y **560** para el ACS)

- Lu - Do (grupos de días)
- Lu - Vi (grupos de días)
- Sá - Do (grupos de días)
- Lu - Ma - Mi - Ju - Vi - Sá - Do (días individuales)

HORARIOS DIARIOS POR DEFECTO

(Línea de programa **514** para la calefacción y **574** para el ACS)

- 06:00-08:00 .. 11:00-13:00 .. 17:00-23:00 (ejemplo en la figura al lado)
- 06:00-08:00 .. 17:00-23:00
- 06:00-23:00

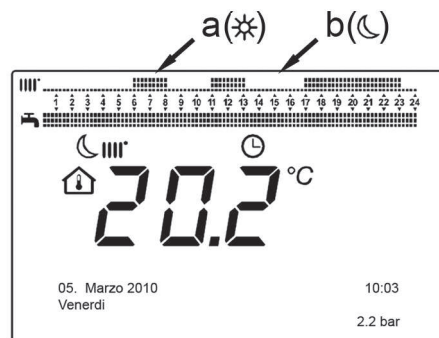

6.1 GRUPOS DE DÍAS

Esta función permite programar uno de los 3 intervalos semanales disponibles, cada uno con tres horarios diarios de encendido y apagado de la caldera por defecto que, sin embargo, el usuario puede modificar - líneas de programa **501...506**. Los intervalos son los siguientes:

Lu - Do (valor de fábrica) / **Lu - Vi** / **Sá - Do**.



Si la instalación está subdividida en zonas, cada una controlada por su Regulador Climático/Unidad de ambiente, la programación de cada zona se debe realizar individualmente en cada dispositivo.

6.2 DÍAS INDIVIDUALES

El usuario puede modificar todas las fases diarias de encendido y apagado de la caldera. Para cada día individual seleccionado están disponibles los 3 horarios por defecto, según se indica en la tabla de resumen al final de este capítulo.

6.3 PROCEDIMIENTO DE MODIFICACIÓN DE LA PROGRAMACIÓN HORARIA (calefacción / ACS)

Tras haber realizado la programación horaria utilizando los programas por defecto, es posible modificar los periodos de los tres horarios - líneas de programa **501...506** para la calefacción y **561...566** para el ACS según se describe a continuación.

PROCEDIMIENTO DE MODIFICACIÓN DE LA PROGRAMACIÓN DEL CIRCUITO DE CALEFACCIÓN

- “Prog. horario Circ.Calef. 1” línea de programa **500** (Días seleccionados).
- y el campo **grupos de días** (capítulo 4.1) inicia a parpadear para desplazarse por los días (“Grupos de días” o “Días individuales”) para confirmar.
- línea de programa **514** (Ajustar por defecto?) y para seleccionar uno de los **3 programas** por defecto de la programación horaria “Grupos de días” (capítulo 5.1) o realizando un paso en sentido horario para acceder a la programación manual: líneas de programa 501...506.

PROCEDIMIENTO DE MODIFICACIÓN DE LA PROGRAMACIÓN DEL AGUA CALIENTE SANITARIA

El procedimiento para habilitar la programación horaria del agua caliente sanitaria es el mismo que se utiliza para la programación horaria prevista para la calefacción. Las únicas diferencias son el nombre del menú **Programa horario 4/ACS** y las líneas de programa que se deben definir **560** (Días seleccionados). Para deshabilitar esta función es necesario seguir el procedimiento descrito a continuación en el breve capítulo “Restablecer la Programación Original de Fábrica”.

TABLA DE RESUMEN

GRUPOS DE DÍAS	LÍNEA DE PROGRAMA 514 (calefacción) / 574 (ACS)
----------------	---

Intervalo semanal	Programas por defecto		
	<i>Encendido1 – Apagado1</i>	<i>Encendido2 – Apagado2</i>	<i>Encendido3 – Apagado3</i>
Lu – Do	06:00 – 08:00	11:00 – 13:00	17:00 – 23:00
Lu – Vi	06:00 – 08:00		17:00 – 23:00
Sá – Do	06:00 – 23:00		

DÍAS INDIVIDUALES	LÍNEAS DE PROGRAMA 501 502 503 504 505 506 (calefacción) / 561 562 563 564 565 566 (ACS)
-------------------	--

Intervalo días	Programas por defecto		
	<i>Encendido1 – Apagado1</i>	<i>Encendido2 – Apagado2</i>	<i>Encendido3 – Apagado3</i>
Lu-Ma-Mi-Ju-Vi-Sá-Do	06:00 – 08:00	11:00 – 13:00	17:00 – 23:00

Para facilitar la programación es posible copiar los programas existentes con otros días de la semana. El procedimiento es el siguiente.

COPIAR UN PROGRAMA CON OTRO DÍA

Tras haber programado el horario de un determinado día, es posible clonarlo con uno o más días de la semana.

El parámetro entre paréntesis “()” se refiere a la programación horaria en ACS

- Desde la línea de programa **514 (574)** (si se ha utilizado uno de los 3 horarios por defecto) o desde la línea de programa **501 (561)** (si se ha realizado la programación manual) girar el mando hacia la derecha hasta la línea de programa **515 (575)**.
- En la pantalla aparece la indicación **Clonar?**.
- **Clonar con** y el día de la semana parpadea.
- para desplazarse por los días de la semana, elegir dónde se quiere clonar el programa y para confirmar.
- Repetir el punto descrito anteriormente, si se quiere clonar el mismo programa diario con otros días.
- para volver al menú anterior.

RESTABLECER LA PROGRAMACIÓN ORIGINAL (DE FÁBRICA)

Es posible borrar la programación semanal realizada, habilitando siempre la calefacción en confort (el valor que se programa es **00-24** igual para todos los días de la semana).

- **Prog. horario Circ.Calef. 1** la línea de programa **500** (Prog. horario Circ.Calef. 1) o **560** (Programa horario 4/ACS).
- una posición en sentido antihorario, la línea de programa **516 (Valores por defecto)** para la calefacción y la línea de programa **576** para el ACS.
- una posición hasta la indicación **sí** para confirmar.
- para volver al menú anterior.

Una vez finalizado el procedimiento, visualizando el menú principal se notará que la barra de programación diaria es diferente. La calefacción está siempre activada durante las 24h. Para volver a programar la caldera es necesario repetir el procedimiento descrito en el capítulo 6.

6.4 FUNCIÓN DE BLOQUEO DEL REGULADOR CLIMÁTICO

Para proteger la programación contra las personas no autorizadas, es posible bloquear todas las funciones asociadas a la tecla **C**.

Procedimiento de BLOQUEO

- **Unidad operadora** pulsar para confirmar.
- línea de programa **27** (Bloqueo de programación) para confirmar.
- **On** para habilitar la función de bloqueo.

Procedimiento de DESBLOQUEO

- y **B** (mantenerlas pulsadas unos 6 segundos) **Programación temporalmente desbloqueado**.

Esta fase de desbloqueo es temporal y dura 1 minuto; al final de este periodo el bloqueo se restablece automáticamente. Para desbloquear la función de modo permanente, activar el procedimiento de desbloqueo temporal, luego en **Off** en la línea de programa **27** (Bloqueo de programación) y para confirmar el desbloqueo.

7. APAGADO DE LA CALDERA

Para apagar la caldera, podría retirar la fuente de alimentación a través del interruptor bipolar. No obstante, no recomendamos desconectar la caldera de la corriente eléctrica, déjala en el modo "APAGADO, con protección antihielo" la caldera permanece apagada, pero los circuitos eléctricos permanecen bajo tensión y la función antihielo está activada.

8. ANOMALÍAS

A	Código de anomalía principal (véase la tabla)
B	Código de anomalía secundario
C	Descripción de la anomalía

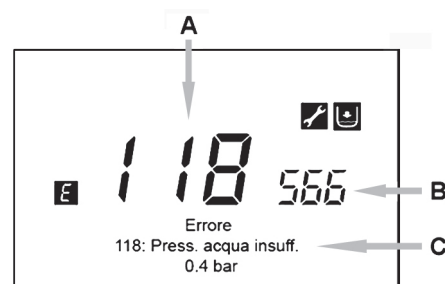

Las anomalías visualizadas en la pantalla están identificadas por el símbolo **E**; la información visualizada en la pantalla es la siguiente:

- Un código de anomalía (**A**);
- Un código de anomalía secundario (**B**);
- Una breve descripción de la anomalía (**C**);
- En la pantalla podrían aparecer los siguientes símbolos: cuyo significado se explica en el capítulo 7.1.

En presencia de una anomalía, para visualizar el menú principal, . El símbolo **E** permanece presente en la pantalla para indicar que hay una anomalía en el aparato y después de un minuto se vuelve a visualizar la pantalla de la anomalía, según se indica en la figura.

8.1 RESTABLECIMIENTO DE LAS ANOMALÍAS

El restablecimiento de la anomalía puede ser de tipo AUTOMÁTICO, MANUAL o requerir la intervención del SERVICIO DE ASISTENCIA TÉCNICA AUTORIZADO. Vamos a ver estos elementos en detalle:

AUTOMÁTICO

Si en la pantalla aparece el símbolo parpadeante , la anomalía se restablecerá automáticamente (anomalía temporal) cuando desaparezca la causa que la ha producido.

A menudo las anomalías de este tipo son causadas por las temperaturas demasiado altas de impulsión y/o retorno del agua en la caldera, por lo tanto se resetearán automáticamente cuando la temperatura descienda por debajo del valor crítico. Si la misma anomalía se repite con cierta frecuencia y/o la caldera no la resetea automáticamente, dirigirse al Servicio de Asistencia Técnica autorizado.

MANUAL

Para resetear manualmente la anomalía, cuando aparezca el código de anomalía "Si" para confirmar. Después de algunos segundos el código de anomalía desaparece.

SOLICITUD DE INTERVENCIÓN DEL SERVICIO DE ASISTENCIA TÉCNICA AUTORIZADO

Si en la pantalla se visualiza el símbolo junto con el símbolo , es necesario dirigirse al **SERVICIO DE ASISTENCIA TÉCNICA AUTORIZADO**. Antes de efectuar la llamada, se aconseja tomar nota del/de los código/s de anomalía/s y del breve texto que acompaña la anomalía.



En caso de que el código de anomalía visualizado sea diferente a los que se indican en la lista o una determinada anomalía se produzca con cierta frecuencia, se aconseja dirigirse al SERVICIO DE ASISTENCIA TÉCNICA AUTORIZADO.

TABLA DE ANOMALÍAS

E	Descripción de la anomalía	E	Descripción de la anomalía
10	Sensor sonda exterior	125	Activación de seguridad por falta de circulación (control efectuado mediante un sensor de temperatura)
20	Sensor NTC de impulsión	128	Pérdida de llama
28	Sensor NTC de humos	130	Activación sonda NTC de humos por sobretemperatura
40	Sensor NTC de retorno	133	Falta de encendido (4 intentos)
50	Sensor NTC agua caliente sanitaria (solamente para el modelo sólo calefacción con acumulador)	151	Anomalía en el interior de la tarjeta caldera
52	Sensor agua caliente sanitaria solar (si está combinado con una instalación solar)	152	Error genérico de parametrización
73	Sensor colector solar (si está combinado con una instalación solar)	160	Anomalía de funcionamiento ventilador
83	Problema de comunicación entre la tarjeta de la caldera y la unidad operadora. Probable cortocircuito en el cableado	321	Sensor NTC agua caliente sanitaria averiado
84	Conflicto de dirección entre diferentes unidades operadoras (anomalía interior)	343	Error genérico de parametrización del solar (si está combinado con una instalación solar)
109	Presencia de aire en el circuito de la caldera (anomalía temporal)	384	Luz extraña (llama parásita - anomalía interior)
110	Activación del termostato de seguridad por sobretemperatura (bomba bloqueada o aire en el circuito de calefacción)	385	Tensión de alimentación demasiado baja
111	Activación electrónica de seguridad por sobretemperatura	386	Umbral de velocidad ventilador no alcanzado
117	Presión demasiado alta en el circuito hidráulico	430	Activación de seguridad por falta de circulación (control efectuado mediante un sensor de presión)
118	Presión demasiado baja en el circuito hidráulico		

ÍNDICE

DESCRIÇÃO SÍMBOLOS	42
INTRODUÇÃO	42
1. INSTALAÇÃO DO REGULADOR CLIMÁTICO NA PAREDE.....	43
2. REGULADOR CLIMÁTICO	44
2.1 CONFIGURAÇÃO BÁSICA DO REGULADOR CLIMÁTICO	44
3. ACESSO AOS MENUS DE CONFIGURAÇÃO DOS PARÂMETROS	45
3.1 MENU DE INFORMAÇÕES	45
3.2 MENU PROGRAMAÇÃO DA HORA E DATA	45
3.3 MODIFICAR O IDIOMA (MENU UNIDADE OPERADORA)	46
3.4 REGULAÇÃO DA TEMPERATURA	46
4. FUNÇÕES ASSOCIADAS À TECLA EASY MENU (MENU RÁPIDO 	46
5. MODOS DE FUNCIONAMENTO	46
5.1 AQUECIMENTO	46
5.2 PROGRAMA FÉRIAS	47
6. PROGRAMAÇÃO HORÁRIA	47
6.1 GRUPOS DE DIAS	47
6.2 DIAS INDIVIDUAIS	47
6.3 PROCEDIMENTO DE MODIFICAÇÃO DA PROGRAMAÇÃO HORÁRIA (AQUECIMENTO / AQS)	48
6.4 FUNÇÃO DE BLOQUEIO DO REGULADOR CLIMÁTICO	49
7. DESLIGAR A CALDEIRA	49
8. ANOMALIAS	49
8.1 RESTABELECIMENTO DAS ANOMALIAS	49

A nossa empresa, tentando constantemente melhorar os seus produtos, reserva-se a possibilidade de modificar os dados expressos nesta documentação a qualquer momento e sem pré-aviso. A presente documentação é um suporte informativo e não pode ser considerado como um contrato para terceiros.

DESCRIÇÃO SÍMBOLOS



ADVERTÊNCIA

Risco de danos ou de mau funcionamento do aparelho. Prestar particular atenção às advertências de perigo que referem possíveis danos a pessoas.



INFORMAÇÕES IMPORTANTES







Informação a ler com particular atenção, útil para o correto funcionamento da caldeira.



PROIBIÇÕES GERAIS

Proibido efetuar/utilizar quando especificado ao lado do símbolo.

SIMBOLOGIA REFERIDA AO REGULADOR CLIMÁTICO (capítulo 1)

	Rodar o manípulo B		Visualização ecrã
	Pressionar o manípulo B		Pressionar ao mesmo tempo a tecla A e o manípulo B
	Pressionar a tecla A ou C		Pressionar as teclas A e C

INTRODUÇÃO

O **Regulador Climático** é um acessório multifuncional para o controle da temperatura do local a aquecer. Desempenha a função de regulador climático modulante regulando a temp. de ida da caldeira de modo a obter-se a temperatura ambiente pretendida com a maior eficiência possível. Programando as faixas horárias é possível programar o período de funcionamento do circuito de aquecimento e de produção de água quente sanitária (se a caldeira está predisposta). Com a programação “Férias” é possível definir períodos específicos de funcionamento da caldeira em aquecimento durante a sua ausência. Podem-se ativar algumas funções específicas para a calibração da válvula do gás e para o controlo dos produtos da combustão. No caso de anomalia apresenta o código de erro da anomalia e uma breve descrição.



O aparelho não se destina a ser usado por pessoas com capacidades físicas, sensoriais ou mentais reduzidas, ou ainda com falta de experiência ou de conhecimentos, a menos que tenham podido beneficiar, por intermédio da pessoa responsável pela sua segurança, de vigilância ou de instruções relativas ao uso do aparelho.



As partes da embalagem (sacos de plástico, poliestireno, etc) não devem ser deixadas ao alcance das crianças porque constituem potenciais fontes de perigo.

1. INSTALAÇÃO DO REGULADOR CLIMÁTICO NA PAREDE

O procedimento para instalação do regulador climático com fios é o seguinte:

- Interromper o fornecimento de alimentação elétrica à caldeira.
- Fazer passar os três cabos, provenientes da placa de terminais **M2** de caldeira, no orifício da base **B1** a fixar na parede.
- Ligar os cabos **1-2-3** da placa de terminais da caldeira **M2** respetivamente aos terminais **(1)-(2)-(3)** da régua de terminais da base **B1**.
- Fixar a base **B1** à parede com auxílio das buchas e dos parafusos fornecidos com o acessório.
- Colocar o Regulador Climático **A** na base fixada na parede tendo o cuidado de não exercer demasiada força.
- Fornecer alimentação elétrica à caldeira assegurando-se de que o Regulador Climático acende.

II O Regulador Climático SEM FIOS ^(p) deve ser associado ao acessório "Kit Interface de 5 Led". Para a configuração e a montagem ver as instruções que acompanham o acessório, que é fornecido opcionalmente e de forma independente. A distância máxima entre a interface de led e o Regulador Climático depende do tipo da habitação. Para um modelo geral da casa com várias zonas, cada uma gerida por reguladores climáticos (máximo 3 zonas) é possível seguir a regra de três entre pavimentos e paredes tal como ilustrado na figura ao lado (exemplo A: 1 pavimento+ 2 paredes; exemplo B: 2 pavimentos+ 1 parede; exemplo C: três pavimentos sem paredes).

LEGENDA LIGAÇÃO REGULADOR CLIMÁTICO MURAL

A	Regulador Climático
B	Acessório interface de led
B1	Base para Regulador Climático Mural
(1)	Retroiluminação do ecrã +12V
(2)	Ligação de massa
(3)	Alimentação / Sinal + 12V

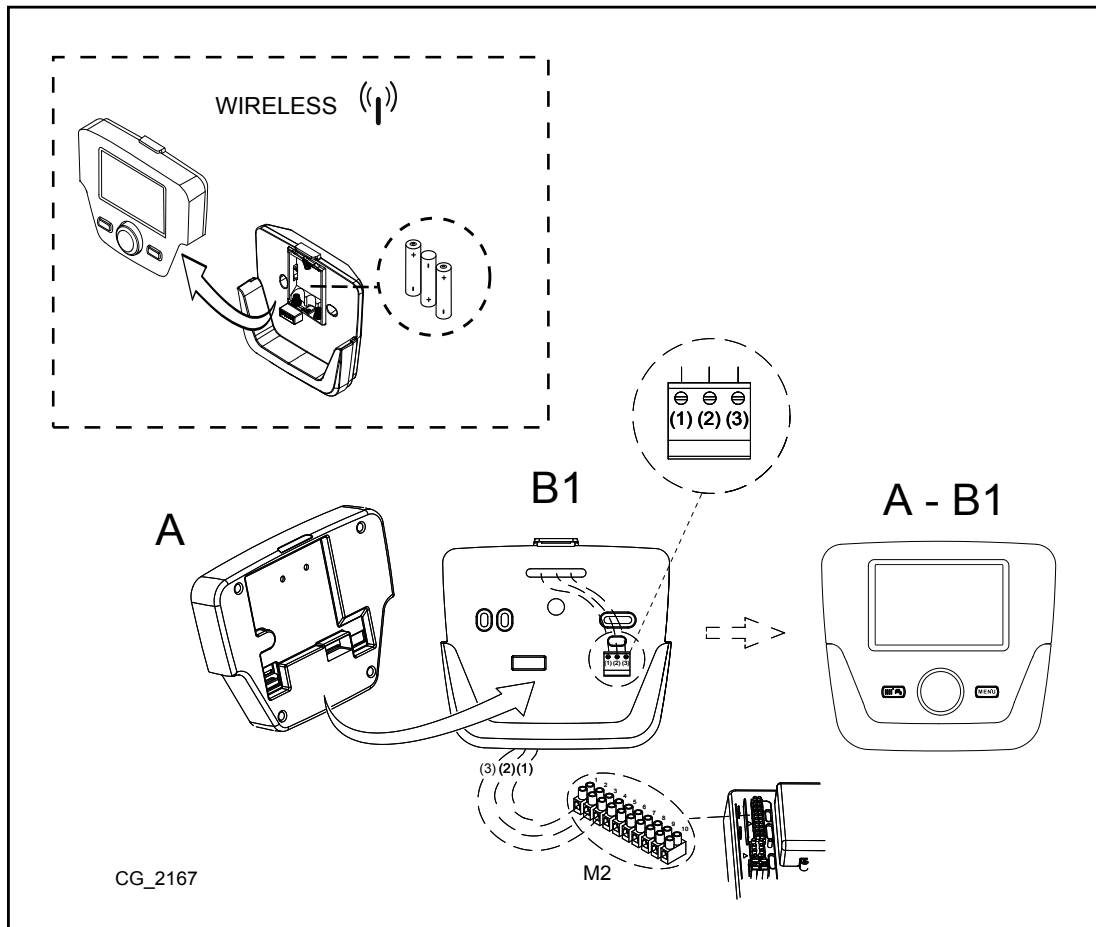
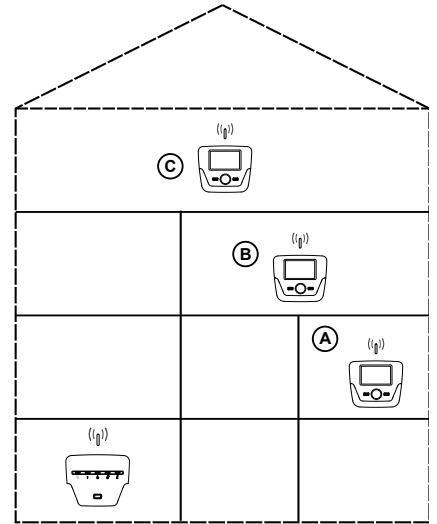

O cabo (1) proveniente da régua de terminais M2 de caldeira constitui a alimentação elétrica (12 V) para a retroiluminação do ecrã. Para o funcionamento do Regulador Climático não é necessário ligar este cabo.

1.1 CONFIGURAÇÃO DOS PARÂMETROS

LEGENDA MENÚ DA FIGURA

1	Utilizador	3	Especialista
2	Arranque	4	OEM

O procedimento para aceder aos quatro menus que permitem programar a placa de caldeira e/ou do Regulador Climático é o seguinte:

- a partir do menu principal C.
- A e C (manter pressionados por cerca de 6 segundos) menu 1-2-3-4 (ver a figura ao lado e a legenda).
- C repetidamente para voltar atrás de um menu, de cada vez, até ao menu principal.

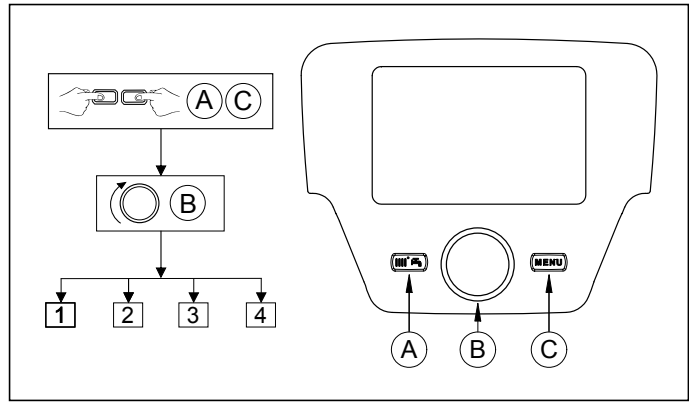

1.2 CONFIGURAÇÕES GERAIS

No final de cada configuração da instalação (exemplo combinação solar, ligação depósito acumulador externo, etc) efetuar o seguinte procedimento para atualizar a placa para a nova configuração:

- Aceder ao menú 2 como descrito no início deste capítulo.
- B Configuração B B linha de programa 6200 então B.
- B Sim então B para confirmar.

2. REGULADOR CLIMÁTICO

Legenda SÍMBOLOS	
	Queimador aceso (Potência %: 1<70% - 2>70%)
	Modo de funcionamento: temperatura ambiente de conforto
	Modo de funcionamento: temperatura ambiente reduzida (quando instalado no ambiente)
	Modo de funcionamento em aquecimento: 1 = zona 1 - 2 = zona 2 - 3 = zona 3
	Modo de funcionamento: serviço AQS autorizado
	Modo de funcionamento: AUTOMÁTICO
	Modo de funcionamento: MANUAL
	Temperatura ambiente (°C)
	Temperatura exterior (°C)
	Paragem: aquecimento e AQS desabilitados (só fica ativa a proteção antigelo da caldeira)
	Função análise de combustão ativa
	Programação férias ativa
	Transmissão de dados (só com dispositivo SEM FIOS ligado)

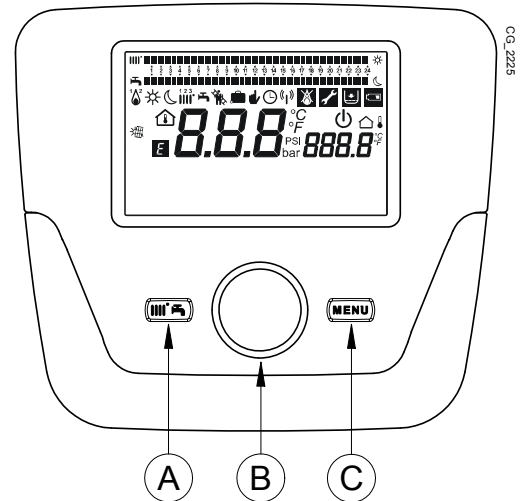

	Combinação com sistema solar
	Presença de anomalia
	Anomalia que impede o acendimento do queimador
	Requer intervenção do serviço Assistência Técnica
	Pressão água caldeira/instalação muito baixa
°C, °F, bar, PSI	Unidades medida selecionadas (SI/US)

2.1 CONFIGURAÇÃO BÁSICA DO REGULADOR CLIMÁTICO

PROCEDIMENTO DE CONFIGURAÇÃO DA PRIMEIRA LIGAÇÃO

No primeiro acendimento da caldeira é necessário efetuar o seguinte procedimento (o texto está em **INGLÊS** até que seja pedida a seleção do próprio idioma como ilustrado na sequência A-B-C da figura abaixo):

- B por 5 segundos;
- no Regulador Climático é visualizado um valor em percentagem crescente de 1 a 100. A operação de sincronização dos dados requer alguns minutos de espera;
- definir o idioma, a data e a hora.



3. ACESSO AOS MENUS DE CONFIGURAÇÃO DOS PARÂMETROS

LEGENDA ECRÃ (ver figura ao lado)

a	Data : dia, mês, ano
b	Dia da semana
c	Pressão caldeira / circuito de aquecimento
d	Relógio: horas e minutos

Para aceder à lista dos menus de configuração, o procedimento a seguir é o seguinte (ver capítulo "Descrição dos Símbolos"):

C **B** para escolher o menu desejado; **B** para confirmar ou **C** para sair sem guardar.

A lista dos menus de configuração é a seguinte:

- Info (MENU DE INFORMAÇÕES)
- Data e hora (MENU DE DEFINIÇÃO DA HORA E DATA)
- Unidade operadora (MODIFICAR O IDIOMA)
- Programa horário aquec. (PROGRAMAÇÃO HORÁRIA)
- Programa horário Aq. 3
- Programa horário sanitário
- Programador horário aux
- Férias circuito AqC (PROGRAMA FÉRIAS)
- Circuito AqC
- Circ. Água Quente Sanitária
- Aquecedor instantâneo AQS (não utilizado)
- Erro (ANOMALIAS)
- Parâmetros Diagnóstico

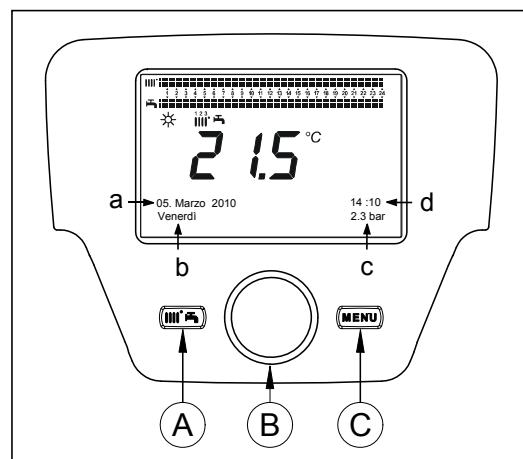

3.1 MENU DE INFORMAÇÕES



Em caso de anomalia, o primeiro dado visualizado é o código da própria anomalia.

Para visualizar as informações de caldeira seleccionar o item "Info" seguindo o procedimento para acesso aos menus de configuração do capítulo anterior.

Temperatura caldeira	°C	Temperatura de ida da caldeira
Temperatura exterior	°C	Temperatura exterior
Temp mín ext	°C	Valor mínimo armazenado da temperatura exterior (com Sonda Exterior ligada)
Temp máx ext	°C	Valor máximo armazenado da temperatura exterior (com Sonda Exterior ligada)
Temp AQS	°C	Temperatura AQS (valor lido pela sonda do circuito de AQS da caldeira)
Temp coletor	°C	Temperatura instantânea da sonda do coletor (associado a instalação solar)
Estado circ. aq (1,2,3)	(Ligado/desligado)	Modo de funcionamento do circuito de aquecimento (circuitos: 1,2,3)
Estado circuito AQS	Carga	Modo de funcionamento do circuito AQS
Estado caldeira	(Ligado/desligado)	Modo de funcionamento da caldeira
Estado solar	-	Indica se a radiação opção solar é suficiente (associado a instalação solar)
Telefone Assist Técn	n°	xxxxxxxxxx

3.2 MENU PROGRAMAÇÃO DA HORA E DATA

Para definir a hora e a data seguir o procedimento para aceder aos menus de configuração do capítulo 3 e atuar como se indica de seguida:

- Aceder ao menu **Hora e Data** **B** **1** (Horas / minutos) **B** (a hora pisca)
- **B** para modificar a hora **B** para confirmar (os minutos piscam) **B** para modificar **B** para confirmar.
- **B** para modificar **2** (Dia / mês) e **3** (Ano) levando a cabo o procedimento acima citado.
- **C** para voltar ao menu anterior.

3.3 MODIFICAR O IDIOMA (menu Unidade operadora)

Para definir o idioma, seguir o procedimento para aceder aos menus de configuração do capítulo 3 e atuar como se indica de seguida:

- aceder ao menu **Unidade operadora** **B** para seleccionar a linha de programa **20** (Mudar Idioma);
- **B** para escolher o própria idioma **B** para guardar.
- **C** para voltar ao menu anterior.

3.4 REGULAÇÃO DA TEMPERATURA

A regulação da temperatura ambiente é efetuada rodando o manípulo **B** respetivamente para a direita para aumentar o valor e para esquerda para diminuir-lo.

4. FUNÇÕES ASSOCIADAS À TECLA EASY MENU (menu rápido)

Pressionar a tecla **A** e **B** para navegar nas seguintes funções:

- Standby/funcionamento
- Func. Acelerador AQS
- Modo. funcionamento CAqC.1
- Temp. conforto CAqC.1
- Modo funcion. AQS
- Ponto ajuste nominal AQS

Funções AQS disponíveis quando a caldeira dispõe de acumulador para produção de AQS. depois **B** para ativar a função selecionada, **B** para modificar o valor e **B** para confirmar.

Espera/funcionam

Ativando esta função no ecrã aparece o símbolo e desabilita-se o funcionamento da caldeira em AQS e em aquecimento (a função antigelo está ativa). Para restabelecer o funcionamento da caldeira deve-se repetir o procedimento acima descrito.

Func. Acelerador AQS

Esta função permite executar uma regulação da temperatura do acumulador, se presente, até ao alcance da temperatura definida, independentemente da faixa horária definida.

Modo. funcionamento CAqC.1

Dentro deste menu é possível escolher o modo de funcionamento da caldeira como explicado no capítulo 5.

Temp conforto CAqC.1

Selecionar este menu para modificar o valor da temperatura ambiente de conforto.

Modo funcion. AQS

Selecionar este menu para habilitar “Ligado” ou desabilitar “Desligado” o funcionamento da AQS. A função “Económico” não é utilizada para este modelo de caldeira.

Ponto ajuste nominal AQS

Selecionar este menu para modificar o valor máximo da temperatura da AQS.



Quando a AQS está desabilitada, no ecrã desaparece o símbolo .

5. MODOS DE FUNCIONAMENTO

5.1 AQUECIMENTO

Há 4 modos de funcionamento da caldeira em aquecimento: Conforto - Reduzido - Automático - Proteção Antigelo Ambiente. Para definir um dos modos de funcionamento o procedimento é o seguinte:

- A partir do menu principal **A** **B** **Modo funcionamento CAq1** **B** para confirmar.
- **B** (sentido anti-horário) **Conforto - Reduzido - Automático - Proteção antigelo** **B** para confirmar ou **C** para sair sem guardar.

DESCRIÇÃO DOS MODOS DE FUNCIONAMENTO

1. **Conforto:** o aquecimento está sempre ativo (símbolos visualizados).
2. **Reduzido:** o aquecimento está desativado (símbolos visualizados);
3. **Automático:** o aquecimento depende da faixa horária definida (símbolos visualizados);
4. **Proteção antigelo ambiente:** o aquecimento está desativado.

DESCRIÇÃO DOS MODOS DE FUNCIONAMENTO

1. **Conforto:** a temperatura do local a aquecer é a de conforto, o valor de fábrica é 20°C (símbolos);
2. **Reduzido:** a temperatura do local a aquecer é a reduzida, o valor de fábrica é 16°C; (símbolos visualizados);
3. **Automático:** a temperatura do local a aquecer depende da faixa horária definida (símbolos visualizados);
4. **Proteção antigelo ambiente:** a caldeira acende-se quando a temperatura do ambiente desce abaixo dos 6°C.



Durante o funcionamento da caldeira na modalidade Automático, rodando o manípulo **B** efetua-se uma regulação temporária da temperatura. Esta modificação é válida até à próxima mudança de faixa horária.

5.1.1 REGULAÇÃO DA TEMPERATURA AMBIENTE REDUZIDA DE AQUECIMENTO

Para definir a temperatura ambiente **Reduzida**, agir no modo seguinte:

- **C** **B** “Circuito AqC 1” **B**.
- **B** a linha de programa **712** (Temperatura reduzida) e depois **B** (o valor de temperatura inicia a piscar) ;
- **B** para modificar a temperatura e **B** para confirmar.
- **C** para voltar ao menu anterior.

A regulação da temperatura ambiente de conforto pode ser efetuada, com a tecla **A** do capítulo 4, mas também modificando o parâmetro **710** como descrito acima.

5.2 PROGRAMA FÉRIAS

Esta função permite ao utilizador escolher que valor de temperatura ambiente definir durante a sua ausência (por exemplo durante as férias). Pode-se definir a temperatura mínima de **antigelo** ou a temperatura **reduzida** (linha de programa **648**). Na linha de programa **641** (Pré-seleção) estão disponíveis 8 níveis de programação chamados **Período 1** (portanto 8 dias a programar em acendimento e paragem). Quando a função está ativa, no ecrã apresenta-se o símbolo .

O procedimento a seguir para ativar a função e programar as faixas horárias é o seguinte:

- **C** **B** **Férias circuito AqC 1**
- **B** linha de programa **641** (“Pré-seleção”) **B** **Período 1** (pisca) **B** e escolher qual definir (de 1 a 8) e depois **B** linha de programa **642**.
- **B** para definir o início do período (**642**) **B** **B** para definir o mês **B** e **B** para definir o dia **B** para confirmar.
- Repetir a mesma sequência de instruções para definir também a linha de programa **643** (fim do período, a caldeira volta a ficar operativa no dia seguinte).
- Terminada a programação de início e fim do período **B** a linha de programa **648** **B** **B** para definir a temperatura mínima de funcionamento se **antigelo** ou **reduzida** e **B** para confirmar.
- Repetir estes três pontos para definir outros períodos ou **C** para voltar ao menu anterior.

6. PROGRAMAÇÃO HORÁRIA



Antes de efetuar a programação é necessário ativar o modo de funcionamento Automático (capítulo 5).

A programação horária em aquecimento (**Progr. horário circ AqC 1**) e em AQS (**Programa horário sanitário**) permitem definir o funcionamento automático da caldeira em determinadas faixas horárias diárias e em determinados dias da semana. O exemplo ilustrado na figura a seguir refere-se à faixa horária diária 1 onde **a** é o período de funcionamento à temperatura de conforto e **b** é o período de funcionamento no modo reduzido (capítulo 5). As definições de funcionamento da caldeira podem ser feitas por **grupos de dias** ou por **dias individuais** (todos os dias de 2^a-f. a Dom).

INTERVALOS SEMANAIS PREDEFINIDOS

(Linha de programa **500** para o aquecimento e **560** para a AQS)

- 2^a f - Dom (grupos de dias)
- 2^a f - 6^a f (grupos de dias)
- Sáb - Dom (grupos de dias)
- 2^a f - 3^a f - 4^a f - 5^a f - 6^a f - Sáb - Dom (dias individuais)

FAIXAS HORÁRIAS DIÁRIAS PREDEFINIDAS

(Linha de programa **514** para o aquecimento e **574** para a AQS)

- 06:00-08:00 .. 11:00-13:00 .. 17:00-23:00 (exemplo na figura ao lado)
- 06:00-08:00 .. 17:00-23:00
- 06:00-23:00

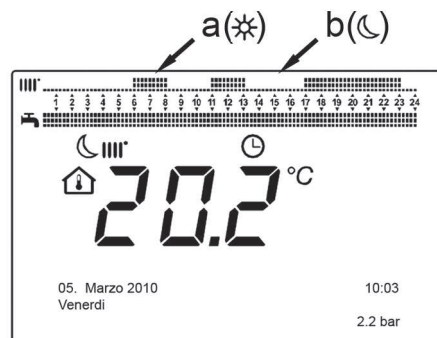

6.1 GRUPOS DE DIAS

Esta função permite definir um dos 3 intervalos semanais disponíveis, cada um com três faixas horárias diárias de acendimento e paragem da caldeira predefinidas mas modificáveis pelo utilizador- linhas de programa **501...506**. Os intervalos são os seguintes:

2^a f - Dom (valor de fábrica) / **2^a f - 6^a f** / **Sáb - Dom**.



Se a instalação está subdividida em zonas cada uma das quais é controlada pelo Regulador Climático/Unidade ambiente, a programação de cada zona deve ser definida individualmente em cada dispositivo.

6.2 DIAS INDIVIDUAIS

As fases diárias de acendimento e paragem da caldeira podem ser modificadas pelo utilizador. Para cada dia selecionado estão disponíveis as 3 faixas horárias predefinidas, tal como mencionado na tabela de resumo no final deste capítulo.

6.3 PROCEDIMENTO DE MODIFICAÇÃO DA PROGRAMAÇÃO HORÁRIA (aquecimento / AQS)

Após haver efetuado a programação horária utilizando os programas predefinidos é possível modificar os períodos das três faixas horárias - linhas de programa **501...506** para o aquecimento e **561...566** para a água quente sanitária como descrito a seguir.

PROCEDIMENTO DE MODIFICAÇÃO DA PROGRAMAÇÃO DO CIRCUITO DE AQUECIMENTO

- **C** **B** <=> “Prog. horário circ AqC.1” **B** <=> linha de programa **500** (Dias pré-selecionados).
- **B** e o campo **grupos de dias** (capítulo 4.1) começa a piscar **B** para navegar nos dias (“Grupos de dias” ou “Dias individuais”) **B** para confirmar.
- **B** <=> linha de programa **514** (Programa predefinido?) **B** e **B** para selecionar um dos 3 programas predefinidos da programação horária “Grupos de dias” (capítulo 5.1) ou **B** de um salto no sentido horário para passar para a programação manual: linhas de programa 501...506.

PROCEDIMENTO DE MODIFICAÇÃO DA PROGRAMAÇÃO DO CIRCUITO ÁGUA QUENTE SANITÁRIA

O procedimento para habilitar a programação horária da água quente sanitária é o mesmo da programação horária prevista para o aquecimento. A diferença está apenas no nome do menu **Programa horário sanitário** e nas linhas de programa a definir **560** (Dias pré-selecionados). Para desabilitar esta função é necessário seguir o procedimento descrito a seguir no capítulo “Restabelecer a Programação Original de Fábrica”.

TABELA DE RESUMO

GRUPOS DE DIAS	LINHA DE PROGRAMA 514 (aquecimento) / 574 (sanitário)
----------------	---

Intervalo semanal	Programas predefinidos		
	Acendimento 1 - Paragem 1	Acendimento 2 - Paragem 2	Acendimento 3 - Paragem 3
2ª f - Dom	06:00 – 08:00	11:00 – 13:00	17:00 – 23:00
2ª f - 6ª f	06:00 – 08:00		17:00 – 23:00
Sáb - Dom	06:00 – 23:00		

DIAS INDIVIDUAIS	LINHAS DE PROGRAMA 501 502 503 504 505 506 (aquecimento) / 561 562 563 564 565 566 (AQS)
------------------	--

Intervalo de dias	Programas predefinidos		
	Acendimento 1 - Paragem 1	Acendimento 2 - Paragem 2	Acendimento 3 - Paragem 3
2ªf-3ªf-4ªf-5ªf-6ªf-Sáb-Dom	06:00 – 08:00	11:00 – 13:00	17:00 – 23:00



Para facilitar a programação é possível copiar os programas existentes para os outros dias da semana. O procedimento é o seguinte.

COPIAR UM PROGRAMA PARA OUTRO DIA

Depois de ter programado a faixa horária de um determinado dia, é possível copiá-la num ou mais dias da semana.

O parâmetro entre parênteses “ () ” refere-se à programação horária em AQS

- A partir da linha de programa **514 (574)** (se foi utilizada uma das 3 faixas horárias predefinidas) ou, a partir da linha de programa **501 (561)** (se foi efectuada a programação manual) rodar o manípulo para a direita até à linha de programa **515 (575)**.
- No ecrã aparece a mensagem **Copiar?**.
- **B** <=> **Copiar para** e o dia da semana pisca.
- **B** para navegar nos dias da semana, escolher em qual copiar o programa e **B** para confirmar.
- Repetir o ponto acima se quiser copiar o mesmo programa diário noutros dias.
- **C** para voltar ao menu anterior.

RESTABELECE A PROGRAMAÇÃO ORIGINAL (DE FÁBRICA)

É possível cancelar a programação semanal efetuada, habilitando sempre o aquecimento em conforto (o valor que é definido é **00-24** igual para todos os dias da semana).

- **C** **B** <=> **Prog. horário circ aqC.1** **B** <=> a linha de programa **500** (Programa horário aqC. 1) ou **560** (Programa horário sanitário).
- **B** de uma posição, no sentido antihorário, <=> a linha de programa **516 (Valores por defeito)** para o aquecimento e a linha de programa **576** para a água quente sanitária.
- **B** **B** de uma posição até à escrita **sim** **B** para confirmar.
- **C** para voltar ao menu anterior.



Uma vez terminado o procedimento, visualizando o menu principal nota-se que a barra de programação diária mudou. O aquecimento está sempre ativo 24h por dia. Para reprogramar a caldeira é necessário repetir o procedimento descrito no capítulo 6.

6.4 FUNÇÃO DE BLOQUEIO DO REGULADOR CLIMÁTICO

Para proteger a programação definida é possível bloquear todas as funções associadas à tecla **C**.

Procedimento para BLOQUEIO

- **Unidade operadora** pressionar para confirmar.
- linha de programa **27** (Bloqueio programação) para confirmar.
- **Ligado** para habilitar a função de bloqueio.

Procedimento para o DESBLOQUEIO

- **A e B** (manter pressionado por cerca de 6 segundos) **Programação temporariamente desbloq."**.

Esta fase de desbloqueio é temporária e tem a duração de 1 minuto no fim do qual o bloqueio restabelece-se automaticamente. Para desbloquear permanentemente a função, ativar o procedimento de desbloqueio temporário e, depois, para **Desligado** na linha de programa **27** (Bloqueio programação) e para confirmar o desbloqueio.

7. DESLIGAR A CALDEIRA

Para desligar a caldeira deverá cortar a alimentação elétrica do aparelho através do interruptor bipolar. No modo de funcionamento "Apagado-proteç. antigelo-" a caldeira permanece apagada mas os circuitos elétricos continuam sob tensão e a função antigelo está ativa.

8. ANOMALIAS

A	Código de anomalia principal (ver tabela)
B	Código de anomalia secundário
C	Descrição da anomalia

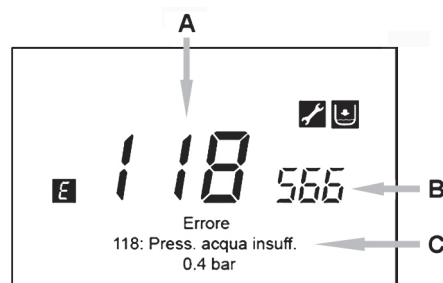

As anomalias visualizadas no ecrã são identificadas pelo símbolo **E** as informações visualizadas no ecrã são:

- Um código de anomalia (**A**)
- Um código de anomalia secundário (**B**)
- Uma breve descrição da anomalia (**C**);
- No ecrã poderiam aparecer os seguintes símbolos: cujo significado está explicado no capítulo 8.1.

Em presença de anomalia, para visualizar o menu principal, . O símbolo **E** permanece no ecrã para indicar que o aparelho está, em todo o caso, em anomalia, passado um minuto o ecrã volta a visualizar o ecrã da anomalia tal como ilustrado na figura.

8.1 RESTABELECIMENTO DAS ANOMALIAS

O restabelecimento da anomalia pode ser de tipo AUTOMÁTICO, MANUAL ou exigir a intervenção do SERVIÇO DE ASSISTÊNCIA TÉCNICA AUTORIZADO. Vejamos os casos individuais detalhadamente:

AUTOMÁTICO

Se no ecrã aparece o símbolo a piscar a anomalia será restabelecida automaticamente (anomalia temporária) assim que terminar a causa que a provocou.

Frequentemente as anomalias deste tipo são produzidas por temperaturas muito elevadas de descarga e/ou de retorno da água na caldeira e, portanto, restabelecem-se automaticamente assim que a temperatura descer abaixo do valor crítico. Se a mesma anomalia se repete com uma certa frequência e/ou não é restabelecida automaticamente pela caldeira, deve-se contactar o Serviço de Assistência Técnica autorizado.

MANUAL

Para restabelecer manualmente a anomalia, quando aparece o código de anomalia "SIM" para confirmar. Passados alguns segundos o código de anomalia desaparece.

PEDIDO DE INTERVENÇÃO DO SERVIÇO DE ASSISTÊNCIA TÉCNICA AUTORIZADO

Se o ecrã apresenta o símbolo junto com o símbolo é necessário contactar o **SERVIÇO DE ASSISTÊNCIA TÉCNICA AUTORIZADO**. Antes de efectuar a chamada, é aconselhável anotar o/os código/s de anomalia/s e o breve texto que acompanha a mesma.



No caso em que fosse visualizado um código de anomalia diferente dos presentes na lista ou no caso em que uma determinada anomalia se apresentasse com uma certa frequência, é aconselhável dirigir-se ao **SERVIÇO DE ASSISTÊNCIA TÉCNICA AUTORIZADO**.

TABELA DAS ANOMALIAS

E	Descrição da anomalia	E	Descrição da anomalia
10	Sensor sonda exterior	125	Intervenção de segurança devido à falta de circulação. (controle efectuado através de um sensor de temperatura)
20	Sensor NTC de descarga	128	Perda de chama
28	Sensor NTC de fumos	130	Intervenção NTC fumos devido a sobreaquecimento
40	Sensor NTC de retorno	133	Ligação falhada (Nº4 tentativas)
50	Sensor NTC AQS (apenas para modelo apenas aquecimento com ebulidor)	151	Anomalia interna placa caldeira
52	Sensor AQS solar (se associado a uma instalação solar)	152	Erro genérico de parametrização
73	Sensor colector solar (se associado a uma instalação solar)	160	Anomalia funcionamento ventilador
83	Problema de comunicação entre placa da caldeira e unidade de comando. Provável curto-circuito na cablagem.	321	Sensor NTC AQS avariado
84	Conflito de endereço entre várias unidades de comando (anomalia interna)	343	Erro genérico de parametrização da ins. solar (se associado a uma instalação solar)
109	Presença de ar no circuito da caldeira (anomalia temporária)	384	Luz estranha (chama parasita - anomalia interna)
110	Intervenção termóstato de segurança devido à sobreaquecimento. (bomba bloqueada ou ar no circuito de aquecimento)	385	Tensão de alimentação muito baixa
111	Intervenção electrónica de segurança devido sobreaquecimento.	386	Limite velocidade ventilador não atingido
117	Pressão circuito hidráulico muito alta	430	Intervenção de segurança devido à falta de circulação (controle efectuado através de um sensor de pressão)
118	Pressão circuito hidráulico muito baixa		

OBSAH

POPIS SYMBOLŮ	52
ÚVOD	52
1. INSTALACE OVLÁDACÍHO PANELU NA ZEĎ	53
2. OVLÁDACÍ PANEL	54
2.1 ZÁKLADNÍ NASTAVENÍ OVLÁDACÍHO PANELU	54
3. PŘÍSTUP DO MENU PRO KONFIGURACI PARAMETRŮ	55
3.1 MENU INFORMACE	55
3.2 MENU NASTAVENÍ ČASU A DATUMU	55
3.3 VÝBĚR JAZYKU (MENU OVLÁDACÍ JEDNOTKA)	56
3.4 NASTAVENÍ TEPLoty	56
4. FUNKCE SPOJENÉ S TLAČÍTKEM EASY MENU (RYCHLÉ MENU )	56
5. REŽIMY PROVOZU	56
5.1 VYTÁPĚNÍ	56
5.2 PROGRAM DOVOLENÁ	57
6. ČASOVÝ PROGRAM	57
6.1 SKUPINY DNŮ	57
6.2 JEDNOTLIVÉ DNY	57
6.3 POSTUP PŘI ZMĚNĚ ČASOVÉHO PROGRAMU (VYTÁPĚNÍ / TUV)	58
6.4 FUNKCE ZABLOKOVÁNÍ OVLÁDACÍHO PANELU	59
7. VYPNUTÍ KOTLE	59
8. PORUCHY	59
8.1 ODSTRANĚNÍ PORUCH	59

Naše společnost z důvodu neustálého zlepšování svých výrobků vyhrazuje právo modifikovat kdykoli a bez předchozího upozornění údaje uvedené v této dokumentaci. Tato dokumentace má pouze informativní charakter a nesmí být použita jako smlouva ve vztahu k třetím osobám.

Popis symbolů



UPOZORNĚNÍ

Riziko poškození nebo špatného provozu zařízení. Dbejte na upozornění na nebezpečí, která se týkají ohrožení osob.



DŮLEŽITÉ INFORMACE





Tyto informace je třeba důkladně pročíst, jsou nezbytné pro správný provoz kotle.



VŠEOBECNÝ ZÁKAZ

Je zakázáno provádět/používat viz popisek vedle symbolu.

SYMBOLY OVLÁDACÍHO PANELU (kapitola 1)

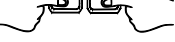
	Otočte ovladač B		Zobrazení displeje
	Stiskněte ovladač B		Stiskněte společně tlačítko A a ovladač B
	Stiskněte tlačítko A nebo C		Stiskněte společně tlačítka A a C

ÚVOD

Ovládací panel představuje multifunkční prvek pro řízení teploty v místnosti, kterou chcete vytopit. Má funkci modulačního klimatického regulátoru, přičemž reguluje přírodní teplotu kotle tak, aby byla dosažena požadovaná teplota prostředí díky co nejvyššímu výkonu. Nastavením časových pásem můžete naprogramovat období provozu topného okruhu a TV (je-li na to kotel připravený). Pomocí programu „Prázdniny“ můžete nastavit specifické období provozu topného okruhu kotle během vaší nepřítomnosti. Můžete aktivovat některé specifické funkce pro nastavení plynové armatury a kontrolu nezávadnosti spalin. V případě poruchy dojde k zobrazení kódu poruchy a krátkého popisu.



Zařízení není určeno osobám, jejichž fyzické, senzorické a mentální schopnosti jsou omezené nebo nemají dostatečné zkušenosti a znalosti. Výjimkou jsou případy, kdy mají u sebe zodpovědnou osobu, která zajistí dohled a jejich bezpečnost.



Části balení (igelitové sáčky, polystyrén atd.) nesmí být ponechány v dosahu dětí, jelikož mohou být případným zdrojem nebezpečí.

1. INSTALACE OVLÁDACÍHO PANELU NA ZEĎ

Postup je následující:

- Odpojte kotel z elektrického napájení.
- Protáhněte tři kabely pocházející ze svorkovnice **M2** kotle do otvoru na základně **B1**, kterou zavěsíte na zeď.
- Připojte kabely **1-2-3** svorkovnice kotle **M2** ke svorkám **(1)-(2)-(3)** svorkovnice základny **B1**.
- Upevněte základnu **B1** na zeď pomocí hmoždinek a šroubů dodaných spolu s příslušenstvím.
- Připevněte ovládací panel **A** na základnu upevněnou na zdi, přičemž nevyvíjejte nadměrnou sílu.
- Umístěte prvek příslušenství s 5 kontrolkami **B** na přední panel kotle.
- Připojte kotel ke zdroji elektrického napětí a ujistěte se, že se ovládací panel zapne.



Ovládací panel WIRELESS ((i)) (bezdrátová) musí být napojená na příslušenství „Sada rozhraní s kontrolkami“. Pro konfiguraci a montáž si přečtěte pokyny, které doprovázejí uvedený prvek příslušenství. Maximální vzdálenost mezi rozhraním s kontrolkami a ovládacím panelem závisí na typu domácnosti. Pro obecný model domácnosti lze postupovat podle pravidla tří pater a zdi, jak je uvedeno na obrázku vedle (příklad A: 1 patro + 2 zdi; příklad B: 2 patra + 1 zeď; příklad C: tři patra beze zdi).

LEGENDA PRO PŘIPOJENÍ OVLÁDACÍ PANELU NA ZEĎ

A	Ovládací panel
B	Příslušenství rozhraní led
B1	Základna pro ovládací panel na zdi
(1)	Pozadí displeje +12V
(2)	Uzemnění
(3)	Napájení/Signál +12V

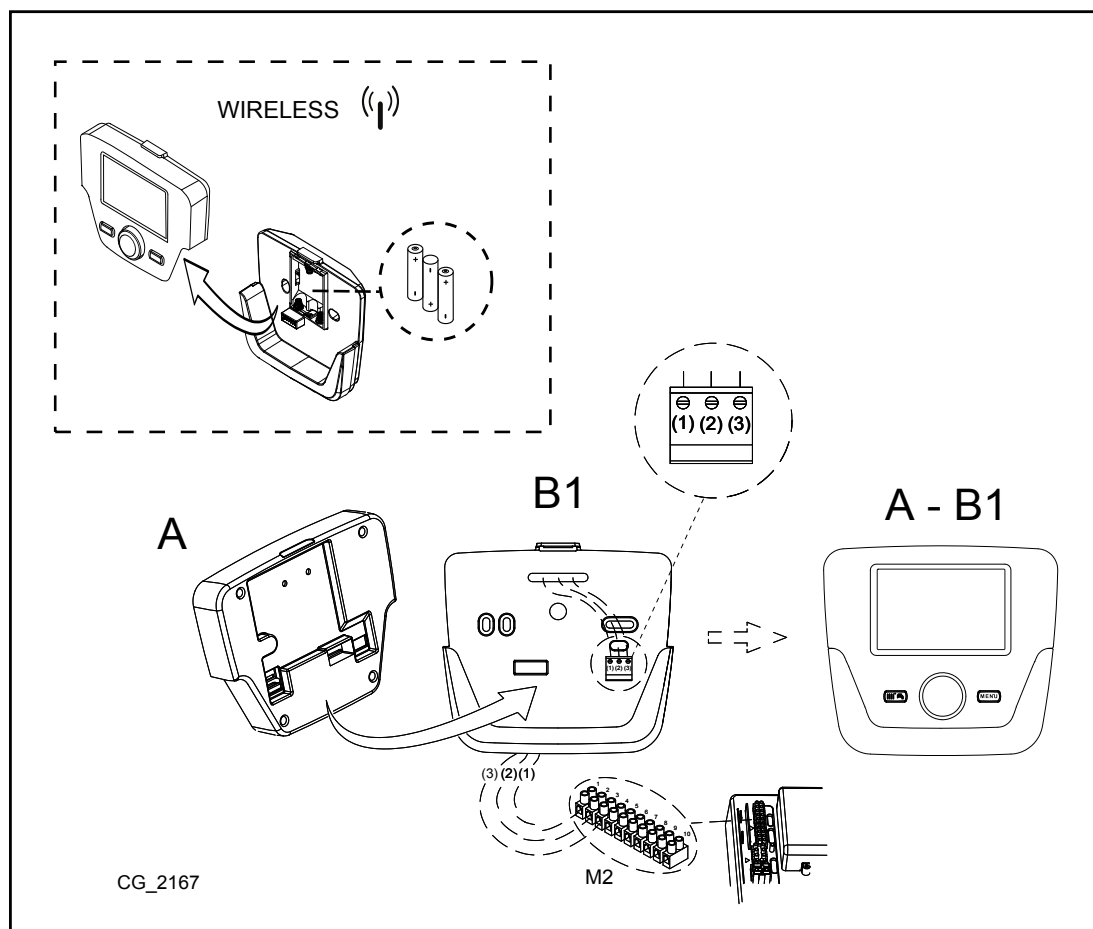
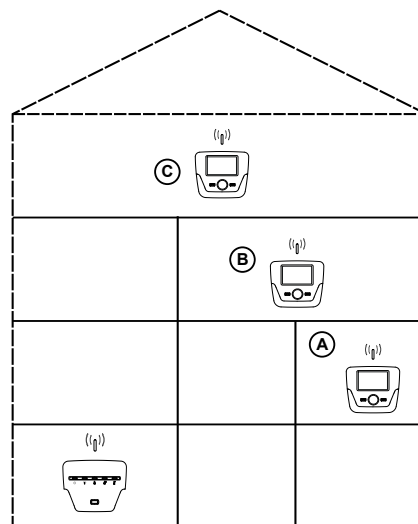

Kabel (1) pocházející ze svorkovnice M2 kotle je elektricky napájený (12 V) pro osvětlení pozadí displeje. Připojení tohoto kabelu není pro provoz ovládacího panelu nutné.

1.1 NASTAVENÍ PARAMETRŮ

LEGENDA MENU NA OBR.

1	Konečný uživatel	3	Technik
2	Uvedení do provozu	4	OEM

Postup pro vstup do čtyř menu, které umožňují programování desky kotle a/nebo ovládacího panelu, je následující:

- z hlavního menu C.
- A a C (držte stisknuto po dobu cca 6 sekund)
- menu 1-2-3-4 (viz obrázek vedle a legenda).
- C opakovaně pro návrat zpět o jedno menu až k hlavnímu menu.

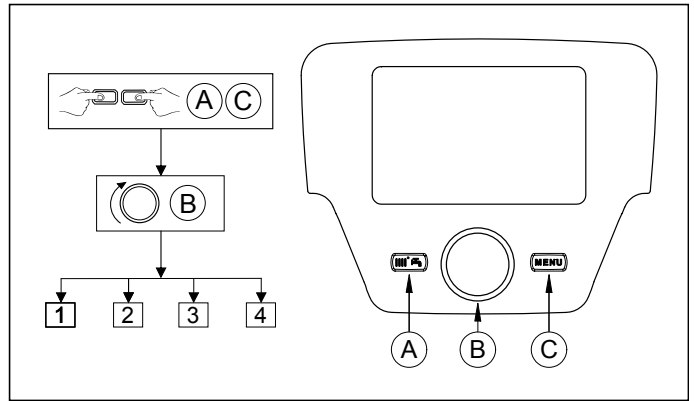

1.2 VŠEOBECNÁ NASTAVENÍ

Po dokončení každé konfigurace systému (např. zapojení do solárního systému, připojení vnějšího zásobníku, atd.) je třeba aktualizovat desku kotle na novou konfiguraci:

- Vstupte do menu 2 viz popis na začátku této kapitoly.
- B Konfigurace B programovací řádek 6200 tedy B.
- B Ano tedy B pro potvrzení.

2. OVLÁDACÍ PANEL

Legenda SYMBOLŮ			
	Hořák zapálený (Výkon %: 1<70% - 2>70%)		
	Režim provozu: komfortní teplota prostředí		
	Režim provozu: snížená teplota prostředí (pouze když je nainstalován v prostředí)		
	Režim provozu při topení: 1 = zóna 1 – 2 = zóna 2 – 3 = zóna 3		
	Režim provozu: TUV spuštěný		
	Režim provozu: AUTOMATICKÝ		
	Režim provozu: MANUÁLNÍ		
	Teplota prostředí (°C)		Připojení SOLÁRNÍHO systému
	Vnější teplota (°C)		Výskyt závady
	Vypnutý: topení a TUV deaktivované (je aktivní pouze protimrazová ochrana kotle)		Závada, která brání v zapálení hořáku
	Funkce komínik je aktivovaná		Požadavek o zákrok servisního střediska
	Funkce dovolená je aktivovaná		Nízký tlak vody kotle/systému
	Přenos dat (pouze když je připojené zařízení WIRELESS)	°C, °F, bar, PSI	Jednotky míry nastavené (SI/US)

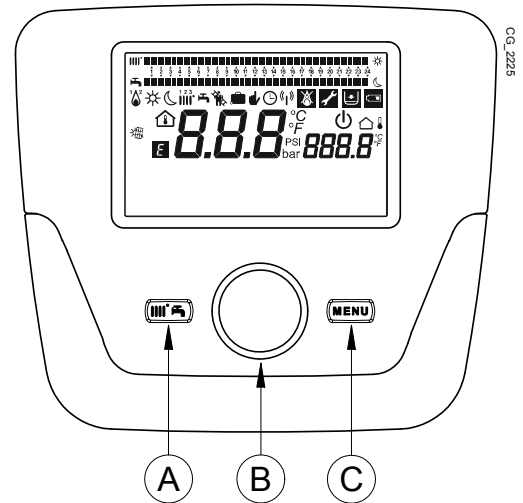

2.1 ZÁKLADNÍ NASTAVENÍ OVLÁDACÍHO PANELU

POSTUP KONFIGURACE PŘI PRVÍM SPUŠTĚNÍ

Při prvním spuštění kotle je nutné provést následující postup (text je v **ANGLICKÉM** jazyce, dokud nebudete vyzváni nastavit vlastní jazyk tak, jak je to uvedeno v pořadí A-B-C na obrázku dole):

- B na 5 vteřin;
- na ovládacím panelu je znázorněná stoupající procentuální hodnota od 1 do 100. Operace spojena se synchronizací údajů si vyžádá několik minut trpělivosti;
- nastavte jazyk, datum a čas.



3. PŘÍSTUP DO MENU PRO KONFIGURACI PARAMETRŮ

LEGENDA K DISPLEJI (viz obr. vedle)

a	Datum : den, měsíc, rok
b	Den v týdnu
c	Tlak kotle / topný okruh
d	Čas: hodina a minuty

Pro vstup do konfiguračního menu dodržujte následující postup (odkazujeme na kapitolu „Popis symbolů“):

C **B** pro volbu požadovaného menu; **B** pro potvrzení nebo **C** pro opuštění bez uložení.

Seznam konfiguračních menu je následující:

- Info (MENU INFORMACE)
- Čas a datum (MENU NASTAVENÍ ČASU A DATA)
- Obslužná jednotka (ZMĚNA JAZYKA)
- Časový program (PROGRAMOVÁNÍ HODIN)
- Časový program 1/TO3
- Časový program 4/TV
- Časový program 5
- Prázdniny TO (PROGRAM PRÁZDNINY)
- Topný okruh
- Teplá voda
- Průtoková příprava TV (nepoužitá)
- Chyba (ZÁVADY)
- Diagnostika zdroje tepla

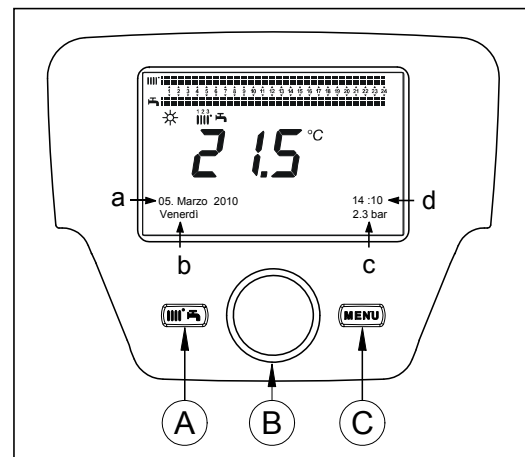

3.1 MENU INFORMACE



Pokud dojde k poruše, první zobrazený údaj je její kód.

Pro zobrazení informací o kotli zvolte položku “**Informace**” postup viz kap. 2.

Teplota kotle	°C	Přívodní teplota kotle
Vnější teplota	°C	Vnější teplota
Min. vnější teplota	°C	Minimální uložená hodnota vnější teploty (s připojenou vnější sondou)
Max. vnější teplota	°C	Maximální uložená hodnota vnější teploty (s připojenou vnější sondou)
Teplota TV	°C	Teplota TV (hodnota načtená sondou okruhu TV kotle)
Teplota kolektoru	°C	Okamžitá teplota sondy kolektoru (s napojením na solární systém)
Stav top okruhu (1,2,3)	(Zap/Vyp)	Režim provozu topného okruhu (okruhy: 1,2,3)
Stav TV	Nabíjení	Režim provozu TV
Stav kotle	(Zap/Vyp)	Režim provozu kotle
Stav solárního systému	-	Uvádí, je-li slunečné záření dostačující (s napojením na solární systém)
Telefon na servis	č.	xxxxxxxxxx

3.2 MENU NASTAVENÍ ČASU A DATUMU

Pro nastavení času a data postupujte dle instrukcí v kap. 2 dále následující:

- V menu zvolte **Čas a Datum** **B** **1** (Hodiny / minuty) **B** (hodina bliká)
- **B** pro změnu času **B** pro potvrzení (minuty blikají) **B** pro změnu **B** pro potvrzení.
- **B** pro změnu **2** (Den / měsíc) a **3** (Rok) stejný postup jako výše.
- **C** pro návrat do předcházejícího menu.

5.1.1 NASTAVENÍ ÚTLUMOVÉ TEPLoty VYTÁPĚNÍ

Pro nastavení útlumové teploty postupujte podle následujících pokynů:

- C B "Topný okruh 1" B.
- B programovací řádek 712 (Útlumová teplota) takže B (hodnota teploty začne blikat) ;
- B pro změnu teploty a B pro potvrzení.
- C pro návrat do předcházejícího menu.

Nastavení komfort teploty je možné provést, kromě od tlačítka A viz kapitola 3, úpravou parametru 710 , viz popis výše.

5.2 PROGRAM DOVOLENÁ

Tato funkce umožňuje uživateli zvolit teplotu během jeho nepřítomnosti (např. během dovolené). Lze nastavit minimální teplotu s protizámrazovou funkcí nebo útlumovou teplotu(programovací řádek 648). Na řádku 641 (Předvýběr) je k dispozici 8 úrovní pro programování nazvané **Období 1** (tedy 8 dní pro naprogramování zapnutí a vypnutí). Pokud je funkce aktivní, na displeji je zobrazen symbol

Postup pro nastavení této funkce a programování časových pásem je následující:

- C B **Dovolená vytápění 1**
- B programovací řádek 641 ("Předvýběr") B **Období 1** (bliká) B a zvolte, který nastavit (od 1 do) tedy B programovací řádek 642.
- B pro nastavení začátku období (642) B B pro nastavení měsíce B a B pro nastavení dne B pro potvrzení.
- Stejně postupujte také pro nastavení programovacího řádku 643 (konec období, kotel bude aktivní následující den).
- Po ukončení nastavení začátku a konce zvoleného období B programovací řádek 648 B B pro nastavení minimální provozní teploty, pokud je **protizámrazová** nebo **útlumová** a B pro potvrzení.
- Tyto 3 body opakujte pro nastavení jiných období nebo C pro návrat do předcházejícího menu.

6. ČASOVÝ PROGRAM



Než začnete programovat, je nezbytné aktivovat automatický režim Automatický (kapitola 4).

Časové programování v režimu vytápění (**Časový program vytápění 1**) a TUV (**Časový program TUV**) umožňují nastavit automatický režim kotle v denních časových pásmech v příslušných dnech v týdnu. Níže uvedený příklad denní časový program 1) kde **a** je období provozu s komfortní teplotou a **b** je období provozu s útlumovou teplotou (kapitola 4). Nastavení provozu kotle mohou být provedena pro **skupiny dnů** nebo pro **jednotlivé dny** (všechny dny od Po do Ne).

PŘEDNASTAVENÉ TÝDENNÍ INTERVALY

(Programovací řádek 500 pro vytápění a 560 pro TUV)

- Po - Ne (skupiny dnů)
- Po - Pá (skupiny dnů)
- So - Ne (skupiny dnů)
- Po - Út - St - Čt - Pá - So - Ne (jednotlivé dny)

PŘEDNASTAVENÍ DENNÍ ČASOVÁ PÁSMÁ

(Programovací řádek 514 pro vytápění a 574 pro TUV)

- 06:00-08:00 .. 11:00-13:00 .. 17:00-23:00 (příklad na obr. vedle)
- 06:00-08:00 .. 17:00-23:00
- 06:00-23:00

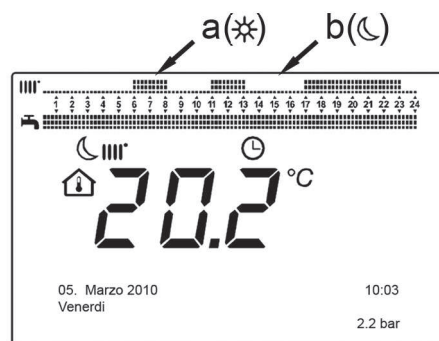

6.1 SKUPINY DNŮ

Tato funkce umožňuje nastavit jeden ze 3 možných týdenních intervalů, každý se 3 denními časovými pásmy pro zapnutí a vypnutí kotle. Pásma jsou přednastavena, ale uživatel je může měnit - programovací řádky 501...506. Intervaly jsou následující:

Po - Ne (tovární hodnota) / **Po - Pá** / **So - Ne**.



Je-li systém rozdělený do zón, ze kterých je každá kontrolována vlastním ovládacím panelem/prostorovou jednotkou, programování každé samostatné zóny musí být nastavené zvlášť na každém zařízení.

6.2 JEDNOTLIVÉ DNY

Denní fáze zapnutí a vypnutí kotle mohou být nastaveny uživatelem. Pro každý zvolený den jsou k dispozici 3 přednastavená časová pásma, viz tabulka na konci této kapitoly.

6.3 POSTUP PŘI ZMĚNĚ ČASOVÉHO PROGRAMU (vytápění / TUV)

Po nastavení časového programu s využitím přednastavených programů je také možné upravit časová pásma - programovací řádky **501...506** pro vytápění a **561...566** pro TUV viz následující popis.

POSTUP PŘI ZMĚNĚ NAPROGRAMOVÁNÍ OKRUHU VYTÁPĚNÍ

- **C** **B** “Denní program vytápění 1” **B** programovací řádek **500** (Předvýběr dnů).
- **B** a pole **skupiny dnů** (kapitola 4.1) začne blikat **B** pro posun dnů (“Skupiny dnů” nebo “Jednotlivé dny”) **B** pro potvrzení.
- **B** programovací řádek **514** (Přednastavený program) **B** e **B** pro výběr jednoho ze **3 přednastavených časových programů** “Skupiny dnů” (kapitola 5.1) nebo **B** o jednu polohu ve směru hodinových ručiček pro přechod na manuální programování: programovací řádek 501....506.

POSTUP PŘI ZMĚNĚ PROGRAMOVÁNÍ OKRUHU TUV

Postup pro aktivování časového programu TUV je stejný jako pro vytápění. Rozdíl je pouze v názvu položky menu **Časový program TUV** a v programovacích řádcích pro nastavení **560** (Předvolba dnů). Pro deaktivování této funkce je nutné provést kroky viz podkapitola “Obnovení původního továrního nastavení”.

SOUHRNNÁ TABULKA

SKUPINY DNŮ	PROGRAMOVACÍ ŘÁDEK 514 (vytápění) / 574 (TUV)
-------------	---

Týdenní interval	Přednastavené programy		
	Zapnutí 1 – Vypnutí 1	Zapnutí 2 – Vypnutí 2	Zapnutí 3 – Vypnutí 3
Po – Ne	06:00 – 08:00	11:00 – 13:00	17:00 – 23:00
Po – Pá	06:00 – 08:00		17:00 – 23:00
So – Ne	06:00 – 23:00		

JEDNOTLIVÉ DNY	PROGRAMOVACÍ ŘÁDKY 501 502 503 504 505 506 (vytápění) / 561 562 563 564 565 566 (TUV)
----------------	---

Denní interval	Přednastavené programy		
	Zapnutí 1 – Vypnutí 1	Zapnutí 2 – Vypnutí 2	Zapnutí 3 – Vypnutí 3
Po-Út-St-Čt-Pá-So-Ne	06:00 – 08:00	11:00 – 13:00	17:00 – 23:00



Pro usnadnění programování je možné kopírovat již stávající programy na další dny v týdnu. Postup je následující.

KOPÍROVÁNÍ PROGRAMU NA JINÝ DEN

Poté, co jste naprogramovali časové pásmo na jeden ze dnů, je možné zkopírovat ho na jeden nebo více dnů v týdnu.

Parametr v závorce “()” se týká časového programování TUV.

- Od programovacího řádku **514 (574)** (pokud bylo použito jedno ze tří přednastavených časových pásem) nebo od programovacího řádku **501 (561)** (pokud bylo provedeno manuální programování) otočte ovladačem doprava až k programovacímu řádku **515 (575)**.
- Na displeji se zobrazí nápis **Kopírovat?**.
- **B** **Zkopíruj na** a den v týdnu začne blikat.
- **B** pro posun dnů v týdnu, zvolta na který zkopírovat program a **B** pro potvrzení.
- Pokud chcete stejný program zkopírovat na více dnů, postupujte stejně.
- **C** pro návrat do předcházejícího menu.

OBNOVENÍ PŮVODNÍHO NASTAVENÍ(Z VÝROBY)

Je možné zrušit provedené týdenní naprogramování, vždy aktivováním vytápění komfort (hodnota, který je nastavena, bude **00-24** stejná pro všechny dny v týdnu).

- **C** **B** **Časové programování vytápění 1** **B** programovací řádek **500** (Časový program vytápění 1) nebo **560** (Časový program TUV).
- **B** o jednu polohu proti směru hodinových ručiček, programovací řádek **516 (Přednastavené hodnoty)** pro vytápění a programovací řádek **576** pro TUV.
- **B** o jednu polohu až po nápis **ano** **B** pro potvrzení.
- **C** pro návrat do předcházejícího menu.



Po ukončení celého procesu je na displeji v hlavním menu vidět změněné označení denního programu. Vytápění je kativní 24h. Pro nové naprogramování je třeba opakovat postup uvedený v kapitole 5.

6.4 FUNKCE ZABLOKOVÁNÍ OVLÁDACÍHO PANELU

Aby nemohly do programu zasahovat neoprávněné osoby, je možné zablokovat všechny funkce spojené s tlačítkem **C**.

Pokyny pro ZABLOKOVÁNÍ

- **C** **B** Ovládací jednotka **B** stiskněte pro potvrzení
- **B** programovací řádek 27 (Zablokování programování) **B** pro potvrzení.
- **B** On **B** pro aktivaci funkce zablokování.

Postup pro ODBLOKOVÁNÍ

- **C** **B** **A** a **B** (držte stisknuta asi 6 vteřin) Program Zablokování dočasně Off

Tato fáze odblokování je dočasná a trvá 1 minutu. Poté se opět automaticky zablokuje. Pro trvalé odblokování funkce aktivujte dočasné odblokování, tedy **B** na **Off** na programovacím rádku 27 (Zablokování programování) a **B** pro potvrzení odblokování.

7. VYPNUTÍ KOTLE

Chcete-li kotel vypnout, přerušte přívod elektrického proudu do kotle. V režimu "Vypnuto - protizámrazová ochrana" zůstane kotel vypnutý, ale elektrické obvody kotle zůstávají pod elektrickým proudem a je aktivní protizámrazová ochrana.

8. PORUCHY

A	Kód hlavní poruchy (viz tabulku)
B	Kód sekundární poruchy
C	Popis poruchy

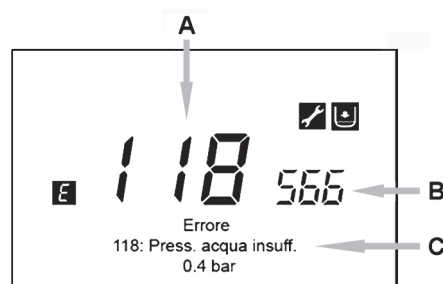

Poruchy zobrazené na displeji jsou označeny symbolem **E**, zobrazeny jsou následující informace:

- Kód poruchy (**A**)
- Sekundární kód poruchy (**B**)
- Krátký popis poruchy (**C**);
- Na displeji se mohou objevit následující symboly: jejichž význam je vysvětlen v kapitole 7.1.

Pokud dojde k poruše, hlavní menu zobrazíte **C**. Symbol **E** zůstává na displeji a dává informaci, že kotel je v poruše, po 1 minutě opět zobrazí poruchu, viz obr..

8.1 ODSTRANĚNÍ PORUCH

Poruchy lze odstranit AUTOMATICKY, MANUÁLNĚ nebo je nutný zásah AUTORIZOVANÉHO SERVISU. Následuje podrobný popis:

AUTOMATICKY

Pokud na displeji bliká symbol , porucha je odstraněna automaticky (dočasná chyba), jakmile zmizí příčina, která ji způsobila. Poruchy tohoto typu jsou často kvůli vysokým teplotám na výstupu a/nebo na zpátečce, takže sa samy automaticky resetují, jakmile teplota klesne pod kritickou hranici. Pokud ke stejné poruše dochází častěji a/nebo se automaticky neresetuje, kontaktujte autorizovaný servis.

MANUÁLNĚ

Když se objeví kód poruchy, ručně lze resetovat **B** **B** "Si" **B** pro potvrzení. Po několika vteřinách chybové hlášení zmizí.

POŽADAVEK NA ZÁSAH AUTORIZOVANÉHO SERVISU

Pokud se na displeji zobrazí symbol současně se symbolem , je nezbytné kontaktovat **AUTORIZOVANÝ TECHNICKÝ SERVIS**. Nejdříve však doporučujeme zaznamenat kód nebo kódy poruch i krátký text uvedený vedle.



Pokud je zobrazeno jiné chybové hlášení než ta, která jsou uvedena v seznamu nebo pokud se některé chybové hlášení často opakuje, doporučujeme kontaktovat autorizovaný technický servis.

TABULKA ZÁVAD

E	Popis závady	E	Popis závady
10	Snímač vnější sondy	125	Bezpečnostní zákrok způsobený absencí oběhu. (kontrola pomocí teplotního snímače)
20	Přívodní snímač NTC	128	Neexistuje plamen
28	Čidlo NTC spalin	130	Zákrok sondy NTC na zjištění spalin z důvodu přehřátí
40	Vratné čidlo NTC	133	Nedošlo ke spuštění (4 pokusy)
50	Čidlo NTC TV (pouze pro model s topením pomocí bojleru)	151	Vnitřní závada desky kotle
52	Čidlo TV solárního systému (je-li napojený na solární systém)	152	Obecná chyba nastavení parametrů
73	Čidlo solárního kolektoru (je-li napojený na solární systém)	160	Závada chodu ventilátoru
83	Problém komunikace mezi kartou kotle a obslužnou jednotkou. Pravděpodobně došlo ke zkratu na kabeláži.	321	Závada čidla NTC TV
84	Porucha v komunikaci mezi více obslužnými jednotkami (vnitřní závada)	343	Obecná chyba nastavení parametrů solárního systému (je-li napojený na solární systém)
109	Výskyt vzduchu v okruhu kotle (dočasná porucha)	384	Cizí světlo (parazitní plamen - vnitřní závada)
110	Zákrok bezpečnostního termostatu z důvodu přehřátí. (čerpadlo je zablokované anebo se v okruhu vytápění nachází vzduch)	385	Příliš nízké napájecí napětí
111	Elektronický bezpečnostní zákrok z důvodu přehřátí.	386	Nedošlo k dosažení rychlostního limitu ventilátoru
117	Příliš vysoký tlak hydraulického okruhu	430	Bezpečnostní zákrok způsobený absencí oběhu (kontrola pomocí tlakového snímače)
118	Příliš nízký tlak hydraulického okruhu		

OBSAH

POPIS SYMBOLOV	62
ÚVOD	62
1. INŠTALÁCIA OVLÁDACIEHO PANELU NA STENU	63
2. OVLÁDACÍ PANEL	64
2.1 ZÁKLADNÉ NASTAVENIA OVLÁDACIEHO PANELU	64
3. VSTUP DO MENU PRE KONFIGURÁCIU PARAMETROV	65
3.1 MENU INFORMÁCIE	65
3.2 MENU NASTAVENIE ČASU A DÁTUMU	65
3.3 ZMENA JAZYKA (MENU OBSLUŽNÁ JEDNOTKA)	66
3.4 NASTAVENIE TEPLoty	66
4. FUNKCIE SPOJENÉ S TLAČIDLom EASY MENU (RÝCHLE MENU 	66
5. REŽIMY PREVÁDZKY	66
5.1 VYKUROVANIE	66
5.2 PROGRAM PRÁZDNINY	67
6. ČASOVÉ PROGRAMOVANIE	67
6.1 SKUPINY DNÍ	67
6.2 JEDNOTLIVÉ DNÍ	67
6.3 POSTUP PRI ZMENE ČASOVÉHO PROGRAMOVANIA (VYKUROVANIE / TÚV)	68
6.4 FUNKCIA ZABLOKOVANIA OVLÁDACIEHO PANELU	69
7. VYPNUTIE KOTLA	69
8. PORUCHY	69
8.1 ODSTRÁNENIE PORÚCH	69

Naša spoločnosť si z dôvodu neustáleho zlepšovania svojich výrobkov vyhradzuje právo kedykoľvek a bez predchádzajúceho upozornenia upraviť údaje uvedené v tejto dokumentácii. Táto dokumentácia má len informatívny charakter a nesmie byť použitá ako zmluva vo vzťahu k tretím osobám.

POPIS SYMBOLOV



UPOZORNENIE

Riziko poškodenia alebo zlej prevádzky zariadenia. Dbajte na upozornenia na nebezpečenstvá, ktoré sa týkajú ohrozenia osôb.



DÔLEŽITÉ INFORMÁCIE







Tieto informácie je treba dôkladne prečítať, sú nevyhnutné pre správnu prevádzku kotla.



VŠEOBECNÝ ZÁKAZ

Je zakázané vykonávať/používať vid' popis vedľa symbolu.

SYMBOLY OVLÁDACIEHO PANELU (kapitola 1)

	Otočte ovládač B		Zobrazenie displeja
	Stlačte ovládač B		Stlačte spoločne tlačidlo A a ovládač B
	Stlačte tlačidlo A alebo C		Stlačte spoločne tlačidlá A a C

ÚVOD

Ovládací panel predstavuje multifunkčný prvok pre riadenie teploty v miestnosti, ktorú chcete vykúriť. Má funkciu modulačného klimatického regulátora, pričom reguluje prírodnú teplotu kotla tak, aby bola dosiahnutá požadovaná teplota prostredia vďaka čo najvyššiemu výkonu. Nastavením časových pásiem môžete naprogramovať obdobie prevádzky vykurovacieho okruhu a TV (ak je na to kotol pripravený). Pomocou programu „Prázdniny“ môžete nastaviť špecifické obdobie prevádzky vykurovacieho okruhu kotla počas vašej neprítomnosti. Môžete aktivovať niektoré špecifické funkcie pre nastavenie plynovej armatúry a kontrolu nezávadnosti spalín. V prípade poruchy dôjde k zobrazeniu kódu poruchy a krátkeho popisu.



Zariadenie nie je určené osobám, ktorých fyzické, zmyslové alebo mentálne schopnosti nie sú dostatočné, s výnimkou, keď majú dohľad zodpovedné osoby, ktoré zaisťujú ich kontrolu alebo inštrukcií o používaní zariadenia.



Časti balení (igelitové vrecká, polystyrén atď.) nesmú byť ponechané v dosahu detí, pretože môžu byť prípadným zdrojom nebezpečenstva.

1. INŠTALÁCIA OVLÁDACIEHO PANELU NA STENU

Postup je nasledujúci:

- Odpojte kotel z elektrického napájania.
- Pretiahnite tri káble pochádzajúce zo svorkovnice **M2** kotla do otvoru na základni **B1**, ktorú zavesíte na stenu.
- Pripojte káble **1-2-3** svorkovnice kotla **M2** ku svorkám **(1)-(2)-(3)** svorkovnice základne **B1**.
- Upevnite základňu **B1** na stenu pomocou hmoždiniek a skrutiek dodaných spolu s príslušenstvom.
- Pripevnite ovládací panel **A** na základňu upevnenú na stene, pričom nevyvíjajte nadmernú silu.
- Umiestnite prvok príslušenstva s 5 kontrolkami **B** na predný panel kotla.
- Pripojte kotel ku zdroju elektrického napätia a uistite sa, že sa ovládací panel zapne.



Ovládací panel WIRELESS (i) (bezdrôtová) musí byť napojená na príslušenstvo „Sada rozhrania s kontrolkami“. Pre konfiguráciu a montáž si prečítajte pokyny, ktoré sprevádzajú uvedený prvok príslušenstva. Maximálna vzdialenosť medzi rozhraním s kontrolkami a ovládacím panelom závisí od typu domácnosti. Pre obecný model domácnosti je možné postupovať podľa pravidla troch poschodí a stien, ako je uvedené na obrázku vedľa (príklad A: 1 poschodie + 2 steny; príklad B: 2 poschodia + 1 stena; príklad C: tri poschodia bez steny).

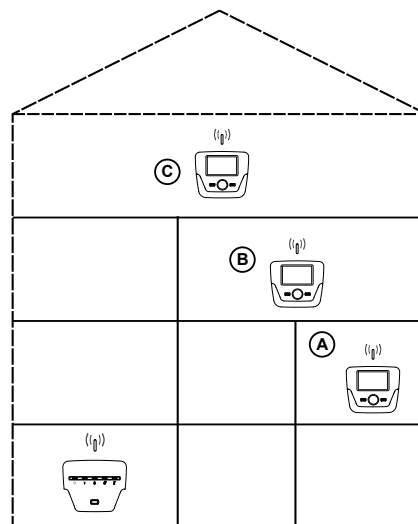

LEGENDA PRE PRIPOJENIE OVLÁDACIEHO PANELU NA STENU

A	Ovládací panel
B	Príslušenstvo rozhrania led
B1	Základňa pre ovládací panel na stene
(1)	Pozadie displeja +12V
(2)	Uzemnenie
(3)	Napájanie/Signál +12V

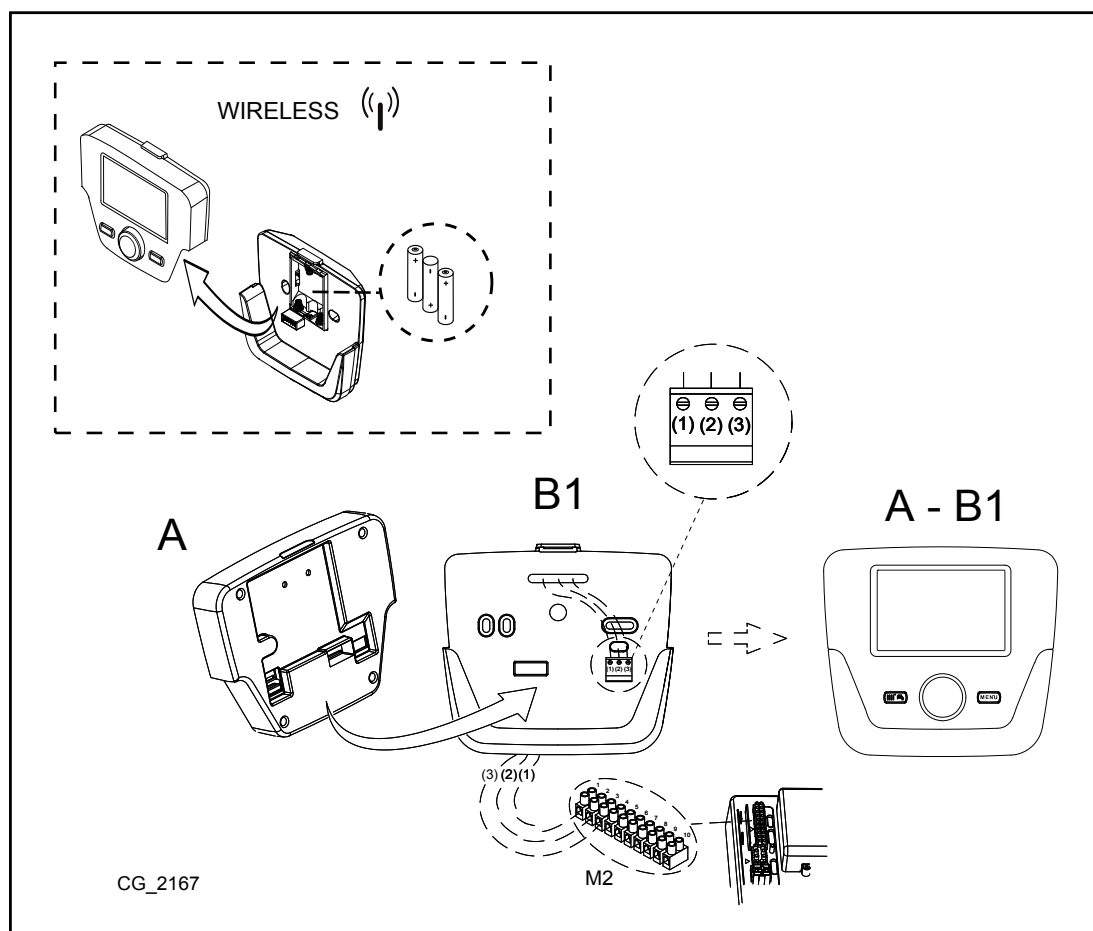

Kábel (1) pochádzajúci zo svorkovnice M2 kotla je elektricky napájaný (12 V) pre osvetlenie pozadia displeja . Pripojenie tohto kábla nie je pre prevádzku ovládacieho panela nutné.

1.1 NASTAVENIE PARAMETROV

LEGENDA MENU

1	Konečný užívateľ	3	Odborník
2	Uvedenie do prevádzky	4	OEM

Postup pre vstup do štyroch menu, ktoré umožňujú programovanie dosky kotla alebo ovládacieho panela, je nasledujúci:

- z hlavného menu C.
- A a C (držte stlačené po dobu cca 6 sekúnd) menu 1-2-3-4 (viď obrázok vedľa a legenda).
- C opakovane pre návrat späť o jedno menu až k hlavnému menu.

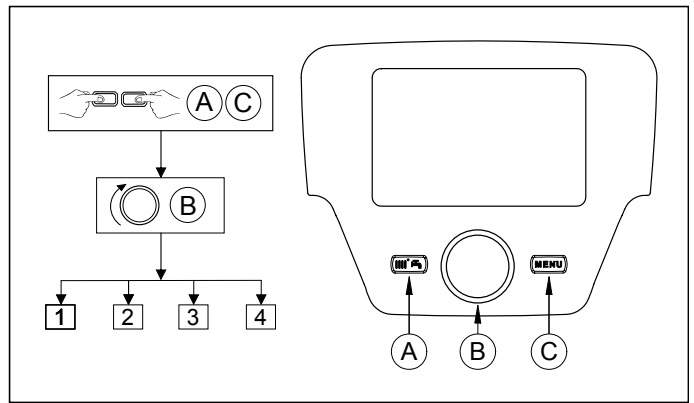

1.2 VŠEOBECNÉ NASTAVENIA

Na konci každého konfigurovania systému (napr. zapojenie soláru, externého zásobníka, atď.) vykonajte nasledujúce, aktualizujte dosku kotla podľa novej konfigurácie:

- Vstúpte do menu 2 viď popis na začiatku tejto kapitoly.
- B **Konfigurácia** B B programovací riadok **6200** teda B.
- B **Áno** takže B pre potvrdenie.

2. OVLÁDACÍ PANEL

Vysvetlivky SYMBOLOV	
	Horák zapnutý (Výkon %: 1<70% - 2>70%)
	Režim prevádzky: komfortná teplota prostredia
	Režim prevádzky: znížená teplota prostredia (len ak je nainštalovaná v prostredí)
	Prevádzka v režime vykurovania: 1 = zóna 1 – 2 = zóna 2 – 3 = zóna 3
	Režim prevádzky: TÚV aktivovaný
	Režim prevádzky: AUTOMATICKÝ
	Režim prevádzky: MANUÁLNY
	Teplota prostredia (°C)
	Vonkajšia teplota (°C)
	Vypnutý: vykurovanie a TÚV deaktivované (je aktívna len protizámrazová ochrana kotla)
	Funkcia kominár aktívna
	Funkcia dovolenka aktívna
	Prenos dát (len ak je pripojené zariadenie WIRELESS)

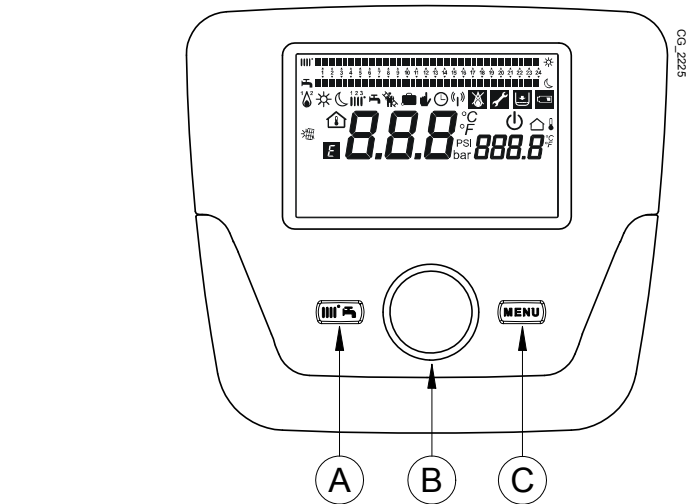

	Spojenie so SOLÁRNÝM systémom
	Výskyt anomálie
	Porucha, ktorá zabraňuje zapnutiu horáka
	Požiadavka o zákrok servisného strediska
	Nízky tlak vody kotla/systému
°C, °F, bar, PSI	Merné jednotky nastavené (SI/US)

2.1 ZÁKLADNÉ NASTAVENIA OVLÁDACIEHO PANELU

POSTUP KONFIGURÁCIE PRI PRVOM SPUSTENÍ

Pri prvom spustení kotla je nutné vykonať nasledujúci postup (text je v **ANGLICKOM** jazyku, pokiaľ nebudete vyzvaný nastaviť vlastný jazyk tak, ako je to uvedené v poradí A-B-C na obrázku dole):

- B na 5 sekúnd;
- na ovládacom paneli je znázornená stúpajúca percentuálna hodnota od 1 do 100. Operácia spojená so synchronizáciou údajov si vyžiada niekoľko minút trpezlivosti;
- nastavte jazyk, dátum a čas.

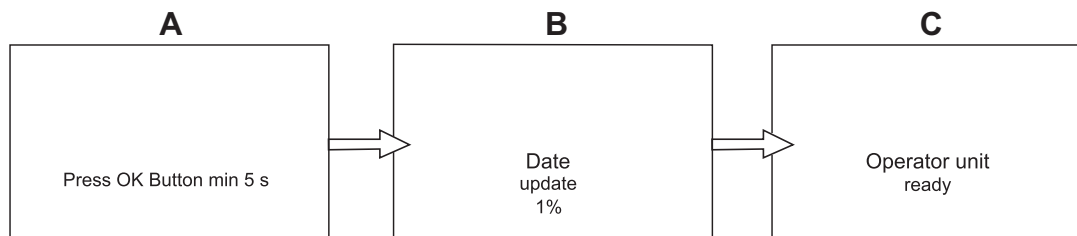

3. VSTUP DO MENU PRE KONFIGURÁCIU PARAMETROV

LEGENDA DISPLEJA (vid' obrázok vedľa)

a	Dátum : deň, mesiac, rok
b	Deň v týždni
c	Tlak kotla / vykurovací okruh
d	Čas: hodina a minúty

Postup pre vstup do zoznamu konfiguračných menu je nasledovný (odkazujeme na kapitolu „Popis symbolov“):

C **B** pre voľbu požadovaného menu; **B** pre potvrdenie alebo **C** pre ukončenie bez uloženia.

Zoznam konfiguračných menu je nasledovný:

- Info (MENU INFORMÁCIE)
- Čas a dátum (MENU NASTAVENIE ČASU A DÁTUMU)
- Obslužná jednotka (ZMENA JAZYKA)
- Časový progr. (ČASOVÉ PROGRAMOVANIE)
- Časový progr. 3/ VO3
- Časový program 4 / TÚV
- Časový program 5
- Vyk. okruh - prázdniny (PROGRAM PRÁZDNINY)
- Vykurovací okruh 1
- Teplá úžitková voda
- Prietokový ohrievač TÚV (nepoužitý)
- Poruchy (ANOMÁLIE)
- Diagnostika zdroja

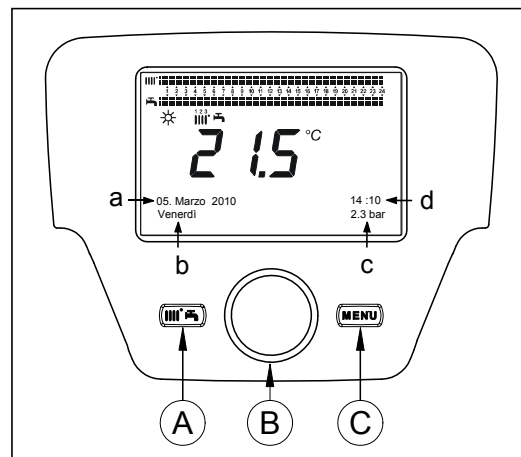

3.1 MENU INFORMÁCIE



Pri výskyte poruchy sa ako prvý údaj znázorní kód poruchy.

Pre znázornenie informácií o kotle si zvolíte položku „Info“ podľa postupu v kapitole 2.

Teplota kotla	°C	Prívodná teplota kotla
Vonkajšia teplota	°C	Vonkajšia teplota
Min. vonkajšia teplota	°C	Minimálna uložená hodnota vonkajšej teploty (s pripojenou vonkajšou sondou)
Max. vonkajšia teplota	°C	Maximálna uložená hodnota vonkajšej teploty (s pripojenou vonkajšou sondou)
Teplota TV	°C	Teplota TV (hodnota načítaná sondou okruhu TV kotla)
Teplota kolektora	°C	Okamžitá teplota sondy kolektora (s napojením na solárny systém)
Stav top okruhu (1,2,3)	(Zap/Vyp)	Režim prevádzky vykurovacieho okruhu (okruhy: 1,2,3)
Stav TV	Nabijanie	Režim prevádzky TV
Stav kotla	(Zap/Vyp)	Režim prevádzky kotla
Stav solárneho systému	-	Uvádza, ak je slnečné žiarenie dostačujúce (s napojením na solárny systém)
Telefón na servis	č.	xxxxxxxxxx

3.2 MENU NASTAVENIE ČASU A DÁTUMU

Pre nastavenie času a dátumu postupujte podľa pokynov v kapitole 2 a tiež nasledovne:

- Vstúpte do menu **Čas a dátum** **B** **1** (Hodiny / minúty) **B** (hodina bliká)
- **B** pre zmenu hodiny **B** pre potvrdenie (minúty blikajú) **B** pre zmenu **B** pre potvrdenie.
- **B** pre zmenu **2** (Deň / mesiac) a **3** (Rok) tak, že vykonáte rovnaký vyššie uvedený postup.
- **C** pre návrat na predchádzajúce menu.

5.1.1 NASTAVENIE ÚTLMOVEJ TEPLoty VYKUROVANIA

Pre nastavenie teploty prostredia v režime **Útlmový**, postupujte nasledovne:

- **C** **B** „**Vykurovací okruh 1**“ **B**.
- **B** programovací riadok **712** (Útlmová teplota) potom **B** (hodnota teploty začne blikať) ;
- **B** pre zmenu teploty a **B** pre potvrdenie.
- **C** pre návrat do predchádzajúceho menu.

Komfortnú teplotu prostredia môžete nastaviť okrem tlačidla **A** podľa kapitoly 3 i zmenou parametra **710** , ako je uvedené vyššie.

5.2 PROGRAM PRÁZDNI NY

Táto funkcia umožňuje užívateľovi zvoliť si hodnotu teploty prostredia, ktorú chce nastaviť počas svojej neprítomnosti (napríklad počas prázdnin). Môžete nastaviť minimálnu teplotu **protizámrazovej ochrany** alebo **útlmovú** teplotu (riadok programu **648**). V riadku programu **641** (Predvoľba) je k dispozícii 8 úrovní programovania nazvané **Periódou 1** (tzn. 8 dní, ktoré je nutné naprogramovať na zapnutie a vypnutie). Ak je funkcia aktívna, na displeji sa znázorní symbol .

Postup pre aktiváciu funkcie a naprogramovanie časových dôb je nasledujúci:

- **C** **B** **Prázdniny TO1**
- **B** programovací riadok **641** („Predvoľba“) **B** **Periódou 1** (bliká) **B** a zvoľte si, ktoré nastaviť (od 1 do 8) potom **B** programovací riadok **642**.
- **B** pre nastavenie začiatku periódy (**642**) **B** **B** pre nastavenie mesiaca **B** a **B** pre nastavenie dňa **B** pre potvrdenie.
- Zopakujte rovnaké poradie i pre nastavenie riadku programu **643** (koniec periódy, kotol sa vráti do pôvodného nastavenia nasledujúci deň).
- Po ukončení programovania začiatku a konca obdobia **B** programovací riadok **648** **B** **B** pre nastavenie minimálnej teploty prevádzky v prípade režimu **protizámrazovej ochrany** alebo **útlmového režimu** a **B** pre potvrdenie.
- Zopakujte tieto tri body pre nastavenie ďalších období alebo **C** pre návrat do predchádzajúceho menu.

6. ČASOVÉ PROGRAMOVANIE



Skôr ako budete pokračovať v programovaní, musíte nastaviť Automatický režim prevádzky (kapitola 4).

Časové programovanie v režime kúrenie (**Časový program TO1**) a v režime TV (**Časový program 4/TV**) umožňujú nastaviť automatickú prevádzku kotla v určitých časových pásmach a dňoch týždňa. Príklad uvedený na obrázku dole sa týka denného časového pásma 1 (viď nižšie), kde **a** je doba prevádzky pri komfortnej teplote a **b** je doba prevádzky pri redukovanej teplote (kapitola 4). Nastavenie prevádzky kotla môžete vykonať pre **skupiny dní** alebo pre **jednotlivé dni** (všetky dni od Po do Ne).

PREDNASTAVENÉ TÝŽDENNÉ INTERVALY

(Programovací riadok 500 pre vykurovanie a 560 pre TUV)

- Po - Ne (skupiny dní)
- Po - Pia (skupiny dní)
- So - Ne (skupiny dní)
- Po - Ut - St - Št - Pia - So - Ne (jednotlivé dni)

PREDNASTAVENÉ DENNÉ ČASOVÉ PÁSMA

(Programovací riadok 514 pre vykurovanie a 574 pre TUV)

- 06:00-08:00 .. 11:00-13:00 .. 17:00-23:00 (príklad na obr.)
- 06:00-08:00 .. 17:00-23:00
- 06:00-23:00

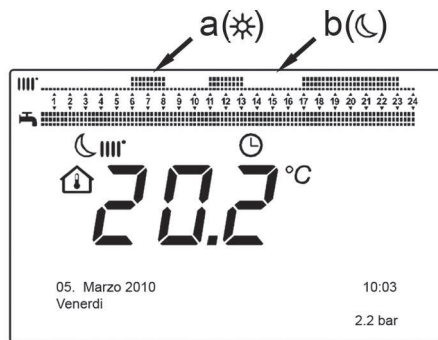

6.1 SKUPINY DNÍ

Táto funkcia umožňuje nastaviť jeden z 3 dostupných týždenných intervalov, každý s tromi vopred nastavenými dennými intervalmi zapnutia a vypnutia kotla, ktoré užívateľ môže zmeniť - programovacie riadky **501...506**. Časové intervaly sú nasledujúce:

Po - Ne (výrobná hodnota) / **Po - Pia** / **So - Ne**.



Ak je systém rozdelený do zón, z ktorých je každá kontrolovaná vlastným ovládacím panelom/priestorovou jednotkou, programovanie každej samostatnej zóny musí byť nastavené zvlášť na každom zariadení.

6.2 JEDNOTLIVÉ DNI

Denné intervaly zapnutia a vypnutia kotla môžu byť všetky nastavené užívateľom. Pre každý jeden zvolený deň sú k dispozícii 3 vopred nastavené časové intervaly, ako je znázornené v tabuľke na konci tejto kapitoly.

6.3 POSTUP PRI ZMENE ČASOVÉHO PROGRAMOVANIA (vykurovanie / TÚV)

Po vykonaní časového naprogramovania vopred nastavených programov môžete ďalej však tiež zmeniť doby troch časových intervalov - programovacie riadky 501...506 pre vykurovanie a 561...566 pre TV, ako je uvedené v nasledujúcej časti.

POSTUP PRE ZMENU PROGRAMOVANIA VYKUROVACIEHO OKRUHU

- **C** **B** „Časový program TO1“ **B** programovací riadok 500 (Zvoľte dni).
- **B** a pole skupiny dní (kapitola 4.1) začne blikať **B** pre posun dní („Skupiny dní“ alebo „Jednotlivé dni“) **B** pre potvrdenie.
- **B** programovací riadok 514 (Prednastavenie?) **B** a **B** pre voľbu jedného z 3 vopred nastavených programov časového programovania „Skupiny dní“ (kapitola 5.1) alebo **B** o jedno miesto v smere hodinových ručičiek pre presun na manuálne programovanie: programovacie riadky 501...506.

POSTUP PRE ZMENU PROGRAMOVANIE OKRUHU TÚV

Postup pre aktiváciu časového programovania TÚV je rovnaký ako časové programovanie vykurovania. Rozdiel je len v názve menu **Časový program 4/TV** a v programovacom riadku, ktorý chcete nastaviť **560** (Zvoľte dni). Pre deaktiváciu tejto funkcie postupujte podľa nižšie uvedenej podkapitoly „Obnova pôvodného výrobného programovania“.

TABUĽKA

SKUPINY DNÍ	PROGRAMOVACÍ RIADOK 514 (vykurovanie) / 574 (TÚV)
-------------	---

Týždenný interval	Prednastavené programy		
	Zapnutie 1 – Vypnutie 1	Zapnutie 2 – Vypnutie 2	Zapnutie 3 – Vypnutie 3
Po – Ne	06:00 – 08:00	11:00 – 13:00	17:00 – 23:00
Po – Pia	06:00 – 08:00		17:00 – 23:00
So – Ne		06:00 – 23:00	

JEDNOTLIVÉ DNI	PROGRAMOVACIE RIADKY 501 502 503 504 505 506 (vykurovanie) / 561 562 563 564 565 566 (TÚV)
----------------	--

Denný interval	Prednastavené programy		
	Zapnutie 1 – Vypnutie 1	Zapnutie 2 – Vypnutie 2	Zapnutie 3 – Vypnutie 3
Po-Ut-St-Št-Pia-So-Ne	06:00 – 08:00	11:00 – 13:00	17:00 – 23:00



Pre zjednodušenie programovania môžete prekopírovať existujúce programy na ostatné dni v týždni. Postup je nasledujúci:

PREKOPÍROVANIE PROGRAMU NA INÝ DEŇ

Po naprogramovaní časového intervalu určitého dňa ho môžete prekopírovať na ďalší deň alebo dni v týždni.

Parameter v zátvorkách „()“ sa vzťahuje na časové programovanie v režime TÚV

- Z programovacieho riadku 514 (574) (ak ste použili jeden z 3 vopred nastavených časových intervalov) alebo z programovacieho riadku 501 (561) (ak bolo vykonané manuálne programovanie) otočte ovládač smerom doprava až na programovací riadok 515 (575).
- Na displeji sa objaví nápis **Kopírovať**.
- **B** **Kopírovať** na a deň v týždni začne blikať.
- **B** pre posun dní v týždni si zvolíte, na ktorý sa má program prekopírovať a **B** pre potvrdenie.
- Zopakujte vyššie uvedený bod, ak chcete prekopírovať rovnaký denný program i na iné dni.
- **C** pre návrat na predchádzajúce menu.

OBNOVA PÔVODNÉHO (VÝROBNÉHO) PROGRAMOVANIA

Vykonané týždenné programovanie môžete vymazať tak, že aktivujete komfortné kúrenie (nastavená hodnota je 00-24, rovnaká pre všetky dni v týždni).

- **C** **B** **Časový program TO1** **B** programovací riadok 500 (Časový program TO1) alebo 560 (Časový program 4/TV).
- **B** o jednu polohu proti smeru hodinových ručičiek, programovací riadok 516 (Vopred nastavené hodnoty) pre vykurovanie a programovací riadok 576 pre TÚV.
- **B** o jednu polohu až k nápisu **Áno** **B** pre potvrdenie.
- **C** pre návrat do predchádzajúceho menu.



Po ukončení postupu a znázornení hlavného menu uvidíte, že lišta denného programovania sa zmenila. Kúrenie je teraz vždy aktívne počas 24h. Pre opätovné naprogramovanie kotla zopakujte postup v kapitole 5.

6.4 FUNKCIA ZABLOKOVANIA OVLÁDACIEHO PANELU

Aby bolo možné zaistiť nastavené programovanie pred neautorizovanými osobami, môžete zablokovať všetky funkcie spojené s tlačidlom C.

Postup pre ZABLOKOVANIE

- C B Obslužná jednotka B stlačte pre potvrdenie.
- B programovací riadok 27 (Zablokovanie programovania) B pre potvrdenie.
- B Zap B pre aktiváciu funkcie zablokovania.

Postup pre ODBLOKOVANIE

- C A a B (stlačte asi na 6 sekúnd) Programovanie dočasne odblokované“.

Táto fáza odblokovania je prechodná a trvá 1 minútu; po jej uplynutí sa zablokovanie automaticky obnoví. Pre trvalé odblokovanie funkcie aktivujte postup pre prechodné odblokovanie a potom B na **Vyp** v programovacom riadku 27 (Zablokovanie programovania) a B pre potvrdenie odblokovania.

7. VYPNUTIE KOTLA

Ak chcete kotol vypnúť, prerušte prívod elektrického prúdu pomocou dvojpólového vypínača. V režime “Vypnuté-Protizámrazová ochrana” zostane kotol vypnutý, ale elektrické obvody kotla zostávajú pod napätím a je aktívna protizámrazová funkcia.

8. PORUCHY

A	Kód hlavnej poruchy (viď tabuľku)
B	Kód sekundárnej poruchy
C	Popis poruchy

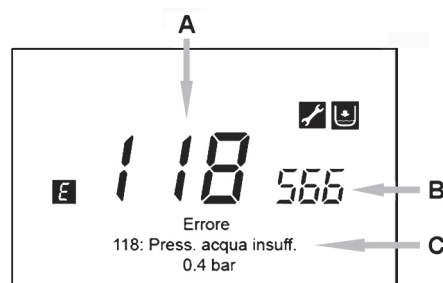

Poruchy znázornené na displeji sú označené symbolom E, informácie znázornené na displeji sú nasledujúce:

- Kód poruchy (**A**)
- Kód sekundárnej poruchy (**B**)
- Krátky popis poruchy (**C**);
- Na displeji sa môžu objaviť nasledujúce symboly: ich význam je vysvetlený v kapitole 7.1.

Počas výskytu poruchy pre znázornenie hlavného menu stlačte C. Symbol E zostane na displeji a uvádza, že na zariadení sa vyskytla porucha; po uplynutí jednej minúty sa displej vráti ku znázorneniu poruchy, ako je uvedené na obrázku.

8.1 ODSTRÁNENIE PORÚCH

Odstránenie porúch môže byť AUTOMATICKÉ, MANUÁLNE alebo si môže vyžadovať zákrok AUTORIZOVANÉHO TECHNICKÉHO SERVISU. Nasleduje podrobnejší popis:

AUTOMATICKÉ

Ak sa na displeji znázorní blikajúci symbol , porucha bude obnovená automaticky (dočasná porucha) hneď po odstránení príčiny, ktorá ju spôsobila.

Poruchy tohto typu sú často spôsobené príliš vysokými prívodnými alebo vratnými teplotami vody v kotle, potom sa automaticky resetujú vo chvíli, keď teplota klesne pod kritickú hodnotu. Ak sa rovnaká porucha opakuje pravidelne alebo nebude automaticky resetovaná kotlom, kontaktujte autorizovaný technický servis.

MANUÁLNE

Pre manuálne resetovanie poruchy, keď sa znázorní kód poruchy B B „Áno“ B pre potvrdenie. Po uplynutí niekoľkých sekúnd kód poruchy zmizne.

POŽIADAVKA NA ZÁKROK AUTORIZOVANÉHO TECHNICKÉHO SERVISU

Ak sa na displeji znázorní symbol spoločne so symbolom , je nutné kontaktovať **AUTORIZOVANÝ TECHNICKÝ SERVIS**. Skôr než zavoláte, odporúčame poznačiť si kód/kódy poruchy/porúch a krátky text, ktorý sprevádza poruchu.



Ak sa znázorní kód poruchy, ktorý sa líši od kódov prítomných v zozname alebo v prípade, že sa určitá porucha objaví pravidelne, odporúčame kontaktovať AUTORIZOVANÝ TECHNICKÝ SERVIS.

TABULKA PORÚCH

E	Popis poruchy	E	Popis poruchy
10	Snímač vonkajšej sondy	125	Bezpečnostný zákrok z dôvodu absencie obehu. (kontrola prostredníctvom teplotného snímača)
20	Prívodný snímač NTC	128	Neexistuje plameň
28	Snímač NTC spalín	130	Zákrok sondy NTC spalín z dôvodu prehriatia
40	Spätný snímač NTC	133	Nedošlo k zapnutiu (4 pokusy)
50	Snímač NTC TUV (len pre model s vykurovaním pomocou bojlera)	151	Vnútoraná porucha v karte kotla
52	Solárny snímač TUV (ak je napojený na solárny systém)	152	Všeobecná chyba nastavenia parametrov
73	Snímač solárneho kolektora (ak je napojený na solárny systém)	160	Porucha prevádzky ventilátora
83	Problém v komunikácii medzi kartou kotla a obslužnou jednotkou. Pravdepodobne došlo k skratu na kábloch.	321	Porucha snímača NTC TUV
84	Porucha adresy medzi viacerými obslužnými jednotkami (vnútoraná porucha)	343	Všeobecná chyba nastavenia parametrov solárneho systému (ak je napojený na solárny systém)
109	Výskyt vzduchu v okruhu kotla (dočasná porucha)	384	Cudzie svetlo (parazitný plameň - vnútoraná porucha)
110	Zákrok bezpečnostného termostatu z dôvodu prehriatia. (čerpadlo je zablokované alebo vo vykurovacom okruhu sa nachádza vzduch)	385	Príliš nízke napájacie napätie
111	Elektronický bezpečnostný zákrok z dôvodu prehriatia.	386	Nedošlo k dosiahnutiu rýchlostného limitu ventilátora
117	Príliš vysoký tlak hydraulického okruhu	430	Bezpečnostný zákrok z dôvodu absencie obehu (kontrola prostredníctvom tlakového snímača)
118	Príliš nízky tlak hydraulického okruhu		

TARTALOMJEGYZÉK

A JELÖLÉSEK LEÍRÁSA	72
ELŐSZÓ.....	72
1. A TÁVVEZÉRLŐ FALRA SZERELÉSE	73
2. TÁVVEZÉRLŐ	74
2.1 A TÁVVEZÉRLŐ ALAPBEÁLLÍTÁSAI.....	74
3. A PARAMÉTER KONFIGURÁCIÓS MENÜBE LÉPÉS.....	75
3.1 INFORMÁCIÓS MENÜ	75
3.2 ÓRA ÉS DÁTUM BEÁLLÍTÁS MENÜ	75
3.3 A NYELV MÓDOSÍTÁSA (KEZELŐ EGYSÉG MENÜ)	76
3.4 HŐMÉRSÉKLET BEÁLLÍTÁS.....	76
4. AZ EASY MENÜ GOMBOZHÓZ TÁRSÍTOTT FUNKCIÓK (GYORS MENÜ 	76
5. MŰKÖDÉSI MÓDOK	76
5.1 FŰTÉS	76
5.2 SZABADSÁG PROGRAM.....	77
6. ÓRÁS PROGRAMOZÁS.....	77
6.1 NAP CSOPORTOK	77
6.2 EGYES NAPOK.....	77
6.3 AZ ÓRÁS PROGRAMOZÁS MÓDOSÍTÓ ELJÁRÁSA (FŰTÉS / HASZNÁLATI MELEGVÍZ)	78
6.4 TÁVVEZÉRLŐ BLOKKOLÁS FUNKCIÓ	79
7. A KAZÁN KIKAPCSOLÁSA.....	79
8. RENDELLENESÉGEK	79
8.1 A RENDELLENESÉGEK HELYREÁLLÍTÁSA	79

Vállalatunk a termékeit folyamatosan fejleszti és fenntartja a jogot arra, hogy a jelen dokumentációban megadott adatokat bármikor, előzetes értesítés nélkül módosítsa. A jelen dokumentáció információs jellegű és nem tekinthető harmadik féllel szembeni szerződésnek.

A JELÖLÉSEK LEÍRÁSA



FIGYELMEZTETÉS

A készülék sérülésének vagy helytelen működésének veszélye. Különösen figyeljen az esetlegesen okozható személyi sérülésekre vonatkozó veszély figyelmeztetésekre.



FONTOS INFORMÁCIÓK







Különös figyelemmel olvasandó, mivel a kazán megfelelő működéséhez szükséges információkat tartalmaz.



ÁLTALÁNOS TILALOM

Tilos eszközölni/használni a jelölés mellett feltüntetetteket.

A TÁVVEZÉRLŐRE VONATKOZÓ JELÖLÉSEK (1. fejezet)

	Fordítsa el a B gombot		Kijelző megjelenítés
	Nyomja be a B gombot		Nyomja be egyszerre az A nyomógombot és a B gombot
	Nyomja be az A vagy C nyomógombot		Nyomja be egyszerre az A és C nyomógombot

ELŐSZÓ

A **Távvezérlő** egy multifunkcionális tartozék a fűtendő helyiség hőmérsékletének szabályozásához. A moduláló klímaszabályozó funkcióját látja el, a kazán odairányú hőmérsékletét szabályozva annak érdekében, hogy a helyiség kívánt hőmérsékletét a lehető legnagyobb hatékonysággal tudja nyújtani. Az órasávok beállításával a fűtési kör működési időtartamát és a használati melegvíz előállítását lehet programozni (ha a kazán rendelkezik vele). A "Szabadság" programozással a kazán előre meghatározott időszakokra történő működését lehet beállítani arra az időre, amíg nem tartózkodik otthon. Aktiválható néhány különleges funkció is a gázszелеp beállításához, és az égéstermék higiénikuságának ellenőrzéséhez. Rendellenesség esetén kijelzi a rendellenességi hiba kódszámát, és rövid leírást ad róla.



A készüléket nem alkalmas arra, hogy csökkent fizikai, érzékszervi vagy szellemi képességekkel rendelkező személy, illetve megfelelő tapasztalattal vagy ismeretekkel nem rendelkező személy üzemeltesse, kivéve, ha biztonságukért felelős személy segítségével biztosítható a készülék használatának felügyelete vagy a használati utasítások ismerete.



A csomagolóanyagokat (műanyag zacskók, polisztírol, stb.) gyermekektől távol kell tartani, mert lehetséges veszélyforrást jelentenek.

1. A TÁVVEZÉRLŐ FALRA SZERELÉSE

Az eljárás az alábbi:

- Szakítsa meg a kazán elektromos áramellátását.
- A kazán **M2** kapocslécéből kiálló három vezetékét illessze a falon elhelyezendő **B1** alapzat nyílásába.
- Csatlakoztassa az **M2** kazán kapocsléc **1-2-3** kapcsait a **B1** alapzat kapocslécének **(1)-(2)-(3)** kapcsaihoz.
- Rögzítse a **B1** alapzatot a falhoz a tartozékkal adott tiplik és csavarok segítségével.
- Helyezze az **A** Távvezérlőt a falra rögzített alapzatra ügyelve arra, hogy ne gyakoroljon rá túl nagy nyomást.
- Helyezze az 5 led **B** tartozékot a kazán elülső lapjára.
- Helyezze elektromos áramellátás alá a kazánt és győződjön meg arról, hogy a Távvezérlő bekapcsol-e.



A WIRELESS (i) (vezeték nélküli) Távvezérlőt a "Led-es Interfész Készlet" tartozékkal kell társítani. A konfigurációhoz és a szereléshez lásd a tartozékok kísérelő használati utasítást. A led-es interfész és a távvezérlő közötti maximális távolság a lakóhelyiség típusától függ. A ház általános modelljéhez a hármas szabályt lehet követni a szintek és a falak tekintetében, az oldalt lévő ábrán illusztráltaknak megfelelően (A példa: 1 szint + 2 fal; B példa: 2 szint + 1 fal; C példa: három szint falak nélkül).

FALI TÁVVEZÉRLŐ CSATLAKOZTATÁSÁNAK MAGYARÁZATA

A	Távvezérlő
B	Led-es interfész tartozék
B1	Alapzat fali Kapcsolótáblához
(1)	A kijelző +12V háttérvilágítása
(2)	Földelési csatlakozó
(3)	Tápellátás / +12V Jel

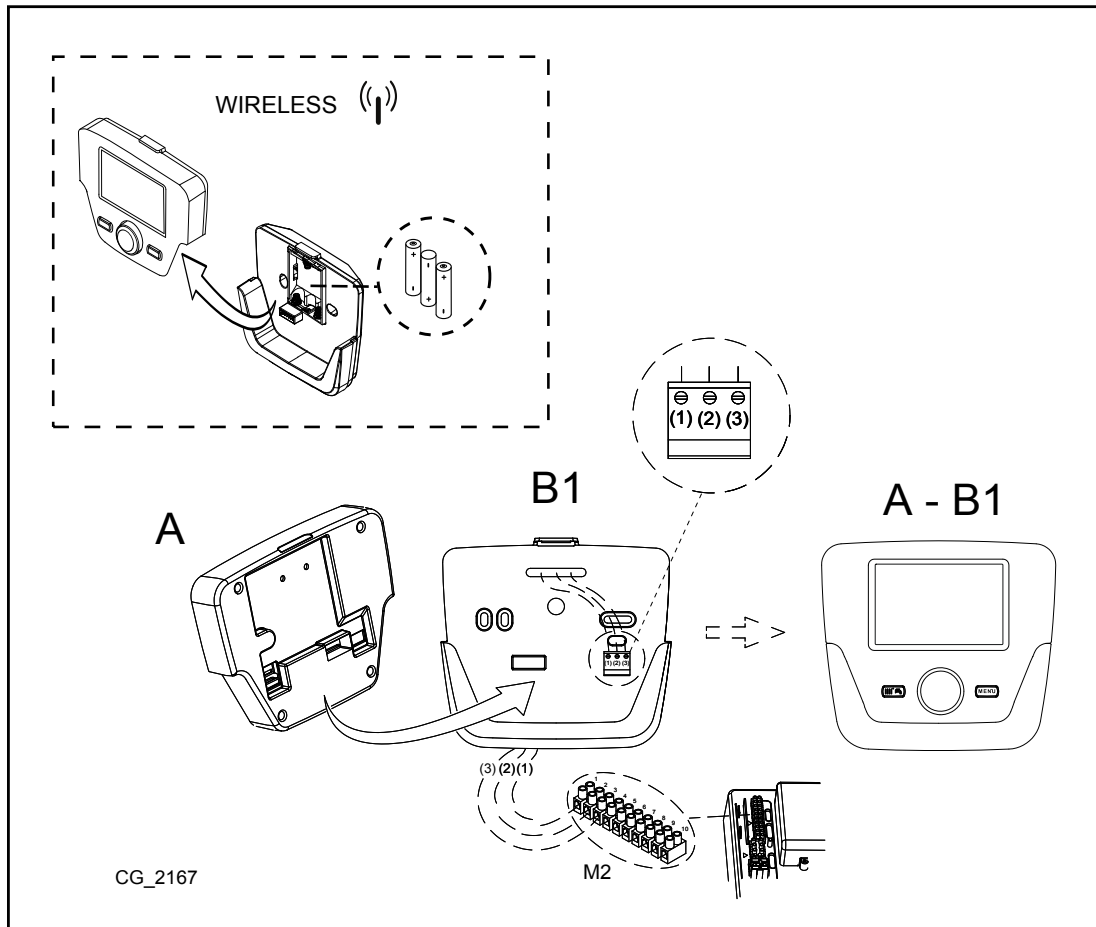
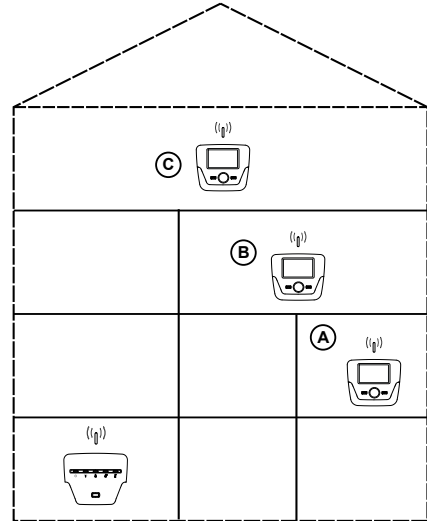

CG_2167



Az (1) vezeték, mely a kazán M2 kapocslécéből áll ki, a kijelző háttérének elektromos energiaellátását (12 V) szolgálja. Ennek a vezetéknek a csatlakoztatása nem szükséges a Távvezérlő működéséhez.

1.1 PARAMÉTER BEÁLLÍTÁS

AZ ÁBRA MENÜ MAGYARÁZATA

1	Végfelhasználó	3	Tervező
2	Beüzemelés	4	OEM

A kazán kártya és/vagy a Távvezérlő programozását lehetővé tevő négy menübe lépési eljárás az alábbi:

- a fő menüből C.
- A és C (tartsa benyomva kb. 6 másodpercre) **1-2-3-4** menü (lásd az oldalt lévő ábrát és a magyarázatot).
- C ismétlődően a menünkénti visszalépéshez egészen a főmenü eléréséig.

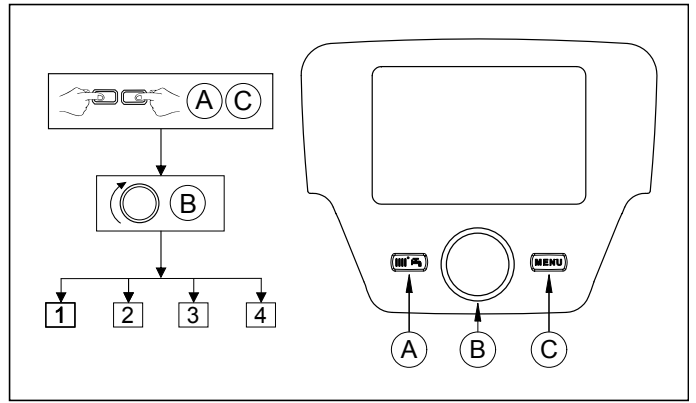

1.2 ÁLTALÁNOS BEÁLLÍTÁSOK

A rendszer minden konfigurációját (például szolár csatlakoztatás, külső vízmelegítő egység csatlakoztatása, stb.) követően végezze el az alábbi eljárást a kazán kártya új konfigurációra történő frissítése céljából:

- Lépjen a fejezet elején ismertetett 2. menübe.
- B **Konfiguráció** B B **6200** programsor, majd B.
- B **Igen** majd B a megerősítéshez.

2. TÁVVEZÉRLŐ

JELÖLÉSEK magyarázata			
	Begyújtott égő (Teljesítmény %: 1<70% - 2>70%)		
	Működési mód: komfort környezeti hőmérséklet		
	Működési mód: csökkentett környezeti hőmérséklet (csak ha egy helyiségben telepítették)		
	Fűtési működési mód: 1 = zóna 1 – 2 = zóna 2 – 3 = zóna 3		
	Működési mód: használati melegvíz aktív		
	Működési mód: AUTOMATIKUS		
	Működési mód: MANUÁLIS		
	Környezeti hőmérséklet (°C)		SZOLÁR berendezés csatlakoztatás
	Külső hőmérséklet (°C)		Rendellenesség jelenléte
	Kikapcsolva: fűtés és használati melegvíz kiiktatva (csak a kazán fagyvédő aktív)		Rendellenesség, mely megakadályozza az égő begyújtását
	Kéményseprő funkció aktív		Műszaki Szerviz beavatkozás kérése
	Vakációs program funkció aktív		Kazán/rendszer víznyomása alacsony
	Adatátvitel (csak ha a WIRELESS egység csatlakoztatva van)	°C, °F, bar, PSI	Beállított mértékegységek (SI/US)

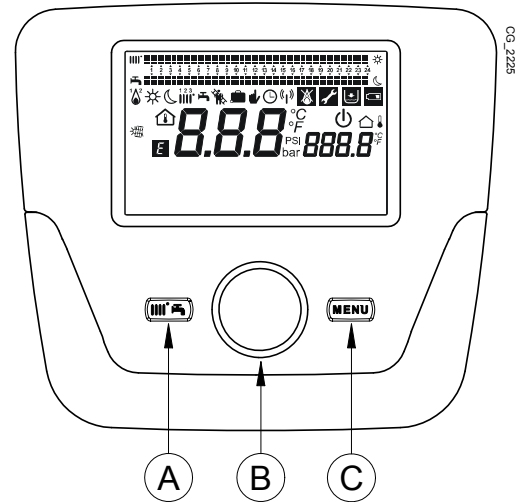

2.1 A TÁVVEZÉRLŐ ALAPBEÁLLÍTÁSAI

ELSŐ BEGYÚJTÁS KONFIGURÁCIÓS ELJÁRÁSA

A kazán első begyújtásakor az alábbi eljárást kell eszközölni (a szöveg **ANGOL** nyelvű, amíg a saját nyelv beállítása nem kerül kérésre, a lenti ábra A-B-C sorrendje szerint illusztráltak alapján):

- B **5 másodpercre**;
- a Távvezérlőn 1-től 100-ig növekvő százalék érték kerül kijelzésre. Az adatok összehangolási művelete néhány perces várakozást igényel;
- állítsa be a nyelvet, a dátumot és az órát.

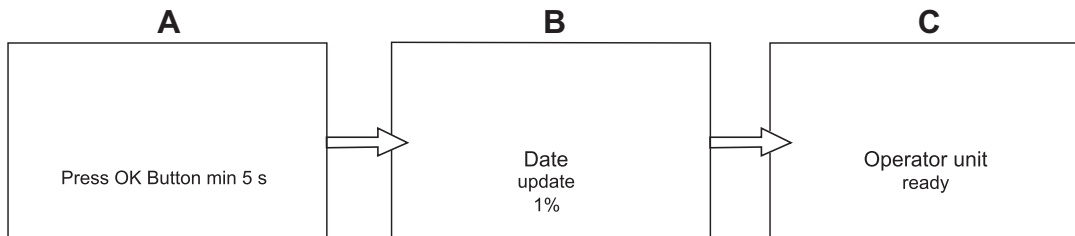

3. A PARAMÉTER KONFIGURÁCIÓS MENÜBE LÉPÉS

KIJELZŐ MAGYARÁZAT (lásd az oldalt lévő ábrát)

a	Dátum: nap, hónap, év
b	A hét napja
c	Kazán / fűtési kör nyomás
d	Óra: óra és perc

A konfigurációs menü listába lépéshez követendő eljárás az alábbi (hivatkozzon a "Jelölések Leírása" fejezetre):

C **B** a kívánt menü kiválasztásához; **B** a megerősítéshez vagy **C** a mentés nélküli kilépéshez.

A konfigurációs menü lista az alábbi:

- Info (INFORMÁCIÓS MENÜ)
- Idő és dátum (ÓRA ÉS DÁTUM BEÁLLÍTÁS MENÜ)
- Kezelő egység (A NYELV MÓDOSÍTÁSA)
- Időprogram (ÓRÁS PROGRAMOZÁS)
- Időprogram 3/HC3
- Időprogram 4/HMV
- Időprogram 5
- Szabadság fűtési kör (SZABADSÁG PROGRAM)
- Fűtési kör
- Használati melegvíz
- Hőcserélős HMV készítés (nem használt)
- Hiba (RENDELLENESÉGEK)
- Hőterm. hibakeresés

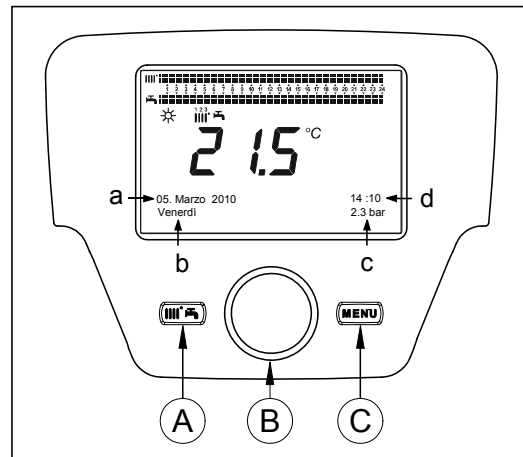

3.1 INFORMÁCIÓS MENÜ



Rendellenesség esetén az első kijelzésre kerülő adat magának a rendellenességnek a kódszáma.

A kazán információinak megjelenítéséhez jelölje ki az "Info" menüpontot a 2. fejezet szerinti eljárást követve.

Kazán hőmérséklet	°C	A kazán odairányú hőmérséklete
Külső hőmérséklet	°C	Külső hőmérséklet
Külső hőm. minimum	°C	A külső hőmérséklet tárolt minimális értéke (csatlakoztatott Külső Szondával)
Külső hőm. maximum	°C	A külső hőmérséklet tárolt maximális értéke (csatlakoztatott Külső Szondával)
Használati melegvíz hőmérséklet	°C	Használati melegvíz hőmérséklet (a kazán használati melegvíz kör szondája által leolvasott érték)
Kollektor hőmérséklet	°C	A kollektor szonda pillanatnyi hőmérséklete (szolár berendezéssel társítva)
Fűtési kör állapot (1, 2, 3)	(On/Off)	A fűtési kör működési módja (körök: 1,2,3)
Használati melegvíz kör állapot	Feltöltve	A használati melegvíz kör működési módja
Kazán állapot	(On/Off)	A kazán működési módja
Szolár állapot	-	Azt jelzi, hogy a szoláris sugárzás elégséges-e (szolár berendezéssel társítva)
Ügyfélszolgálat telefon	sz.	xxxxxxxxxx

3.2 ÓRA ÉS DÁTUM BEÁLLÍTÁS MENÜ

Az óra és a dátum beállításához a 2. fejezet szerinti eljárást kövesse és az alábbiak szerint eszközölje:

- Lépjen az **Idő és Dátum** **B** **1** (Óra/perc) **B** (az óra villog)
- **B** az óra módosításához **B** a megerősítéshez (a percek villognak) **B** a módosításhoz **B** a megerősítéshez.
- **B** **2** (Nap / hónap) és **3** (Év) módosításához a fentiek szerinti eljárás eszközölésével.
- **C** az előző menühöz történő visszalépéshez.

3.3 A NYELV MÓDOSÍTÁSA (Kezelő egység menü)

A nyelv beállításához a 2. fejezet szerinti eljárást kövesse, és az alábbiak szerint eszközölje:

- lépjen a **Kezelő egység** menübe a **20** (Nyelv) program vonal kijelöléséhez;
- a saját nyelv kiválasztásához a mentéshez.
- az előző menühöz történő visszalépéshez.

3.4 HŐMÉRSÉKLET BEÁLLÍTÁS

A beltéri hőmérséklet beállítása a **B** gomb jobbra történő elfordításával eszközölhető (◐ az érték növeléséhez, és balra történő elfordításával (◑) a csökkentéséhez).

4. AZ EASY MENÜ GOMBHOZ TÁRSÍTOTT FUNKCIÓK (gyors menü)

Nyomja be az **A** és (◐) a **B** gombot az alábbi funkciók futtatásához:

- Készenléti állapot/működés
- HMV push
- FK1 működési mód
- Komfort alapjel HC1
- HMV működési mód
- HMV névleges alapjel

majd -t a kiválasztott funkció aktiválásához, (◐) **B**-t az érték módosításához és -t a megerősítéshez.

Készenléti állapot/működés

Ezen funkció aktiválásával a kijelzőn a jelölés tűnik fel és kiiktatásra kerül a kazán használati melegvíz és fűtési módozatban történő működése (a fagyvédő funkció aktív). A kazán működésének visszaállításához ismételje meg a fent leírt eljárást.

HMV push

Ez a funkció lehetővé teszi a vízmelegítő (ha van) hőmérsékletének növelését egészen a beállított hőmérséklet eléréséig, a beállított órasávtól függetlenül.

FK1 működési mód

Ebben a menüben a kazán működési módját lehet beállítani a 4. fejezetben ismertetetteknek megfelelően.

Komfort alapjel HC1

Ezt a menüt a komfort környezeti hőmérséklet értékének módosításához állítsa be.

HMV működési mód

Ezt a menüt a használati melegvíz működés "**Be**" aktiválásához, vagy "**Ki**" kizáráshoz állítsa be. Az "Eco" funkció nem kerül használatra ennél a kazán modellnél.

HMV névleges alapjel

Ezt a menüt a használati melegvíz hőmérséklet maximális értékének módosításához állítsa be.



Amikor a használati melegvíz kizárássra kerül, a kijelzőn a jelzés eltűnik.

5. MŰKÖDÉSI MÓDOK

5.1 FŰTÉS

A kazánban fűtésnél 4 működési módozat van: Komfort - Csökkentett - Automatikus - Környezeti Fagyvédelem. A működési módok egyikének beállításához az alábbiak szerint kell eljárni:

- A főmenüből **A** (◐) **B** **CR1 működési mód** a megerősítéshez.
- (◐) **B** (óra járással ellentétes) **Komfort - Csökkentett - Automatikus - Fagyvédelem** a megerősítéshez, vagy a mentés nélküli kilépéshez.

A MŰKÖDÉSI MÓDOK LEÍRÁSA

1. **Komfort:** a fűtés mindig aktív (megjelenített jelölések).
2. **Csökkentett:** a fűtés üzemen kívül van (megjelenített jelölések).
3. **Automatikus:** a fűtés a beállított órasávtól függ (megjelenített jelölések);
4. **Környezeti fagyvédelem:** a fűtés üzemen kívül van.

A MŰKÖDÉSI MÓDOK LEÍRÁSA

1. **Komfort:** a fűtendő helyiség hőmérséklete a komfort hőmérsékletnek felel meg, a gyári érték 20°C (jelölések);
2. **Csökkentett:** a fűtendő helyiség hőmérséklete a csökkentett hőmérsékletnek felel meg, a gyári érték 16°C (megjelenített jelölések);
3. **Automatikus:** a fűtendő helyiség hőmérséklete a beállított órasávtól függ (megjelenített jelölések);
4. **Környezeti fagyvédelem:** amikor a környezeti hőmérséklet 6°C alá csökken a kazán bekapcsol.



*A kazán **AUTOMATIKUS** működési módozatában a **B** gomb elfordításával lehet a hőmérsékletet ideiglenesen szabályozni. Ez a módosítás a következő órasávra váltásig marad érvényben.*

5.1.1 FŰTÉSI CSÖKKENTETT KÖRNYEZETI HŐMÉRSÉKLET BEÁLLÍTÁS

A Csökkentett környezeti hőmérséklet beállításához az alábbiak szerint járjon el:

- **C** **B** **“Fűtési kör 1”** **B**.
- **B** **712** programsor (Csökkentett alapjel) majd **B** (a hőmérséklet érték villogni kezd) ;
- **B** a hőmérséklet módosításához és **B** a megerősítéshez.
- **C** az előző menühöz történő visszalépéshez.

A komfort környezeti hőmérséklet beállítását a 3. fejezet **A** gombján túl a **710** paraméter módosításával is lehet eszközölni a fent leírtaknak megfelelően.

5.2 SZABADSÁG PROGRAM

Ez a funkció lehetővé teszi a használó számára, hogy kiválassza milyen környezeti hőmérséklet érték kerüljön beállításra távolléte (például szabadság) esetén. Be lehet állítani a **fagyvédelmi** minimális hőmérsékletet, vagy a **csökkentett** hőmérsékletet (**648** programsor). A **641** programsornál (Előválasztás) 8 programozási szint áll rendelkezésre **Periódus 1** elnevezéssel (azaz 8 programozható nap bekapcsolás és kikapcsolás tekintetében). Amikor a funkció aktív, a kijelzőn a jelölés kerül megjelenítésre.

A funkció aktiváláshoz és az órasávok programozásához követendő eljárás az alábbi:

- **C** **B** **Szabadság fűtési kör 1**
- **B** **641** programsor (“Előválasztás”) **B** **Periódus 1**(villog) **B** és válassza ki melyiket kívánja beállítani (1 és 8 között) majd **B** **642** programsor.
- **B** a kezdeti periódus beállításához (**642**) **B** **B** a hónap beállításához **B** és **B** a nap beállításához **B** a megerősítéshez.
- Ugyanezen utasítási sorrendet ismételje meg a **643** programsor beállításához (periódus vége, a kazán a rákövetkező nap lesz ismét operatív).
- A periódus kezdetének és végének programozása után **B** **648 programsor** **B** **B** a működési minimum hőmérséklet beállításához ha **fagyvédelem** vagy **csökkentett** és **B** a megerősítéshez.
- Ismételje meg ezt a három pontot más periódusok beállításához vagy **C** az előző menühöz történő visszalépéshez.

6. ÓRÁS PROGRAMOZÁS



Mielőtt a programozásba kezdene az Automatikus működési módot kell aktiválni (4. fejezet).

A fűtési órás programozás (**1. fűtési kör időprogram**) és a használati melegvíz órás programozás (**Időprogram 4/HMV**) lehetővé teszik a kazán automatikus működésének beállítását a nap meghatározott óráiban, és a hét meghatározott napjain. Az alábbi ábrán feltüntetett példa a (lenti) 1. napi órasávra vonatkozik, ahol **a** a komfort hőmérsékleten történő működési periódus és **b** a csökkentett hőmérsékleti módban történő működési periódus (4. fejezet). A kazán működési beállításai eszközölhetők **nap csoportokban** vagy **egyes napokban** (minden nap, hét.-től vasárnapig).

ELŐRE BEÁLLÍTOTT HETI IDŐKÖZÖK

(500. programsor a fűtéshez és 560. programsor a használati melegvízhez)

- Hét. - Vas. (nap csoportok)
- Hét. - Pén. (nap csoportok)
- Szombat - Vas. (nap csoportok)
- Hét. - Kedd - Szer. - Csüt. - Pén. - Szombat - Vasárnap (egyes napok)

ELŐRE BEÁLLÍTOTT NAPI ÓRASÁVOK

(514. programsor a fűtéshez és 574. programsor a használati melegvízhez)

- 06:00-08:00 .. 11:00-13:00 .. 17:00-23:00 (példa az oldalt lévő ábrán)
- 06:00-08:00 .. 17:00-23:00
- 06:00-23:00

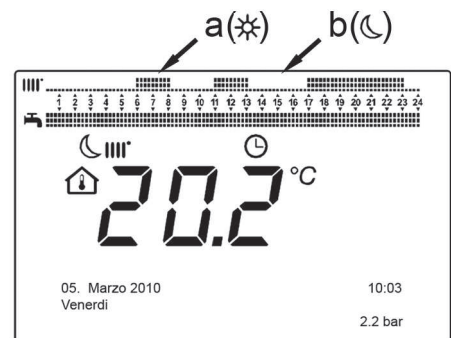

6.1 NAP CSOPORTOK

Ez a funkció lehetővé teszi a rendelkezésre álló heti 3 időköz egyikének beállítását, mindegyik a kazán használó által módosítható, három előre beállított be- és kikapcsolási napi órasávvá - **501...506** programosorok. Az időközök az alábbiak:

Hét. - Vas. (gyári érték) / **Hét. - Pén.** / **Szombat - Vas.**



Ha a rendszer zónákra van osztva, mindegyiket a saját Távvezérlője/Beltéri egysége szabályozza, és minden egyes zóna programozását egyenként kell beállítani az egyes készülékeken.

6.2 EGYES NAPOK

A kazán be- és kikapcsolási napi fázisainak mindegyikét módosíthatja a használó. Minden kiválasztott nap tekintetében az előre beállított 3 órasáv áll rendelkezésre, ezen fejezet végén található összefoglaló táblázatban feltüntetettek szerint.

6.3 AZ ÓRÁS PROGRAMOZÁS MÓDOSÍTÓ ELJÁRÁSA (fűtés / használati melegvíz)

Miután elvégezte az előre beállított programok segítségével az óras programozást, a három órasáv periódusait így is lehet módosítani - **501...506** programosorok a fűtéshez és **561...566** programosorok a használati melegvízhez az alábbiakban ismertetteknek megfelelően.

A FŰTÉSI KÖR PROGRAMOZÁSÁT MÓDOSÍTÓ ELJÁRÁS

- **C** **B** "1. fűtési kör időprogram" **B** **500** programsor (Napok előválasztás).
- **B** és a **nap csoport** mező (4.1. fejezet) elkezd villogni **B** a napok futtatásához ("Nap csoportok" vagy "Egyes napok") **B** a megerősítéshez.
- **B** **514** programsor (Alapbeállítás kiválasztása?) **B** és **B** a "nap csoportok" óras programozásának előre beállított **3 programja** egyikének kiválasztásához (5.1. fejezet) vagy **B** egy kattintással az óra járásának megfelelő irányban a manuális programozásra való áttéréshez: 501....506 programsorok.

A HASZNÁLATI MELEGVÍZ KÖR PROGRAMOZÁSÁT MÓDOSÍTÓ ELJÁRÁS

A használati melegvíz óras programozásának aktiválási eljárása a fűtéshez előirányzott óras programozásnak felel meg. A különbség csak a menü nevében van **Időprogram 4/HMV** és a beállítandó programsorokban **560** (Napok előválasztás). Ezen funkció kiiktatásához a lenti "Gyári Eredeti Programozás Visszaállítása" fejezetben leírt eljárást kell követni.

ÖSSZEFOGLALÓ TÁBLÁZAT

NAP CSOPORTOK	514 (fűtés) / 574 (használati melegvíz) PROGRAMSOR		
----------------------	---	--	--

Heti időköz	Előre beállított programok		
	<i>Bekapcsolás1 – Kikapcsolás1</i>	<i>Bekapcsolás2 – Kikapcsolás2</i>	<i>Bekapcsolás3 – Kikapcsolás3</i>
Hét-Vas	06:00 – 08:00	11:00 – 13:00	17:00 – 23:00
Hét-Pén	06:00 – 08:00		17:00 – 23:00
Szombat-Vas		06:00 – 23:00	

EGYES NAPOK	501 502 503 504 505 506 (fűtés) / 561 562 563 564 565 566 (használati melegvíz) PROGRAMSOROK		
--------------------	---	--	--

Napi időköz	Előre beállított programok		
	<i>Bekapcsolás1 – Kikapcsolás1</i>	<i>Bekapcsolás2 – Kikapcsolás2</i>	<i>Bekapcsolás3 – Kikapcsolás3</i>
Hét - Kedd - Szer - Csüt - Pén - Vasárnap - Vasárnap	06:00 – 08:00	11:00 – 13:00	17:00 – 23:00



A programozás könnyítéséhez a meglévő programokat a hét más napjaira is át lehet másolni. Az eljárás az alábbi.

EGY PROGRAM EGY MÁSIK NAPRA TÖRTÉNŐ ÁTMÁSOLÁSA

Miután egy meghatározott nap órasávját beprogramozta, azt a hét egy vagy több más napjára is át lehet másolni.

A zárójelben lévő paraméter "()" a **HASZNÁLATI MELEGVÍZ** óras programozásra vonatkozik.

- Az **514 (574)** programosorokról (ha az előre beállított 3 órasáv egyike került használatra) vagy az **501 (561)** programosorokról (ha a manuális programozás került eszközlésre) fordítsa a gombot jobbra az **515 (575) programsorig**.
- A kijelzőn az alábbi kiírás tűnik fel **Másolás?**.
- **B** **Másolás** és a hét napja villog.
- **B** a hét napjainak futtatásához válassza ki melyik napra szeretné a programot átmásolni és **B** a megerősítéshez.
- Ismétlje meg a fenti pontot ha ugyanazt a napi programot más napokra kívánja átmásolni.
- **C** az előző menühöz történő visszalépéshez.

AZ EREDETI (GYÁRI) PROGRAMOZÁS VISSZAÁLLÍTÁSA

Az eszközölt heti programozást törölni is lehet, a komfort fűtés aktiválásával (a beállításra kerülő érték **00-24** ugyanaz a hét minden napjára).

- **C** **B** **1. fűtési kör időprogram** **B** **500** programsor (Fűtési óras program 1) vagy **560** (Időprogram 4/HMV).
- **B** egy állással az óra járásával ellentétes irányba, **516** programsor (Előre beállított értékek) a fűtéshez és a **576** programsor a használati melegvízhez.
- **B** **B** egy állással az lgen kiírásig **B** a megerősítéshez.
- **C** az előző menühöz történő visszalépéshez.



Ezen eljárás végén, a főmenü megjelenítését követően látszik, hogy a napi programozás vonal megváltozott. A fűtés a nap 24 órájában mindig aktív. A kazán újra programozásához az 5. fejezetben leírt eljárást kell megismételni.

6.4 TÁVVEZÉRLŐ BLOKKOLÁS FUNKCIÓ

A célból, hogy a beállított programozást erre fel nem hatalmazott személyektől óvja, minden a **C** gombhoz társított funkciót blokkolni lehet.

BLOKKOLÁSI eljárás

- **C** **B** **Kezelő egység** **B** nyomja be a megerősítéshez.
- **B** **27** programsor (Programozás tiltás) **B** a megerősítéshez.
- **B** **Be** **B** a blokkolási funkció aktiválásához.

KIOLDÁSI eljárás

- **C** **A** e **B** (tartsa benyomva kb. 6 másodpercig) **Programozás ideiglenesen engedélyezve.**

Ez a kioldási fázis ideiglenes és 1 percre tart, melynek elteltével a blokkolás automatikusan visszaáll. A funkció tartós kioldásához aktiválja az ideiglenes kioldási eljárást majd **B** a **Ki**-re **27** programsornál (Programozás tiltás) és **B** a kioldás megerősítéséhez.

7. A KAZÁN KIKAPCSOLÁSA

A kazán kikapcsolásához a kétpólusú kapcsolóval meg kell szakítani a készülék elektromos energiaellátását. A "Védelem" működési módban a kazán kikapcsolásra kerül, de az elektromos körök feszültség alatt maradnak és a fagyvédő funkció aktív.

8. RENDELLENESSÉGEK

A	Fő rendellenesség kódszáma (lásd a táblázatot)
B	Másodlagos rendellenesség kódszáma
C	Rendellenesség leírás

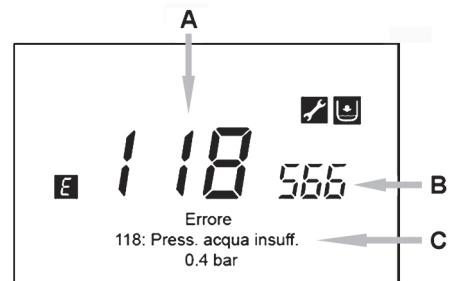

A kijelzőn feltüntetett rendellenességeket a **E** jelölés azonosítja, és a kijelzőn feltüntetett információk az alábbiak:

- Egy rendellenességi kódszám (**A**)
- Egy másodlagos rendellenességi kódszám (**B**)
- A rendellenesség rövid leírása (**C**);
- A kijelzőn az alábbi jelölések tűnhetnek fel: melynek jelentése a 7.1 fejezetben kerül ismertetésre.

Rendellenesség esetén a főmenü megjelenítéséhez **C**. Az **E** jelölés a kijelzőn marad azt jelezve, hogy a készülékben rendellenesség van, majd egy perc elteltével a kijelző az ábrán illusztráltak szerint jeleníti újra meg a rendellenességet.

8.1 A RENDELLENESSÉGEK HELYREÁLLÍTÁSA

A rendellenességek helyreállítása lehet AUTOMATIKUS illetve MANUÁLIS típusú, vagy a FELHATALMAZOTT MŰSZAKI SZERVIZ beavatkozását igényelheti. Tekintsük át részleteiben:

AUTOMATIKUS

Ha a kijelzőn a villogó jelzés tűnik fel, a rendellenesség automatikusan kerül helyreállításra (ideiglenes rendellenesség), amint az azt előidéző ok megszűnik.

Ezen típusú rendellenességeket gyakran a kazánban lévő víz túl magas oda- és/vagy visszairányú hőmérséklete okozza, tehát automatikusan helyreállnak amint a hőmérséklet a kritikus érték alá csökken. Ha ugyanaz a rendellenesség egy bizonyos gyakorisággal ismétlődik és/vagy a kazán nem állítja automatikusan helyre, lépjen kapcsolatba a Felhatalmazott Műszaki Szervizzel.

MANUÁLIS

A rendellenesség manuális helyreállításához amikor a rendellenességi kódszám megjelenik **B** **B** **Igen** **B** a megerősítéshez. Néhány másodperc elteltével a rendellenességi kódszám eltűnik.

A FELHATALMAZOTT MŰSZAKI SZERVIZ BEAVATKOZÁSÁNAK KÉRÉSE

Ha a kijelzőn az jelzés az jelzéssel együtt tűnik fel, kapcsolatba kell lépni a **FELHATALMAZOTT MŰSZAKI SZERVIZZEL**. Mielőtt telefonálna ajánlatos feljegyezni a rendellenesség/rendellenességek kódszámát/kódszámait, és a rendellenességet kísérő rövid szöveget.



Amennyiben a listán leírtakétól eltérő rendellenességi kódszám kerül feltüntetésre, vagy ha egy meghatározott rendellenesség bizonyos gyakorisággal ismétlődik, ajánlatos a FELHATALMAZOTT MŰSZAKI SZERVIZSZOLGÁLATHOZ fordulni.

A RENDELLENESÉGEK TÁBLÁZATA

E	Rendellenesség leírás	E	Rendellenesség leírás
10	Külső szonda érzékelő	125	Biztonsági közbelépés keringés hiánya miatt. (hőmérséklet érzékelőn keresztül végzett ellenőrzés)
20	Odairányú NTC érzékelő	128	Lángvesztés
28	Füst NTC érzékelő	130	Füst NTC szonda közbelépése túl magas hőmérséklet miatt
40	Visszairányú NTC érzékelő	133	Elmaradt begyűjtés (4 kísérllet)
50	Használati melegvíz NTC érzékelő (csak vízmelegítő fűtés modellnél)	151	Kazán kártya belső rendellenesség
52	Szolár használati melegvíz érzékelő (ha szolár berendezéssel párosul)	152	Paraméterezési általános hiba
73	Szolár kollektor érzékelő (ha szolár berendezéssel párosul)	160	Ventilátor működési rendellenesség
83	Kommunikációs probléma a kazán kártya és a vezérlő egység között. Valószínű rövidzárlat a kábeleken.	321	Használati melegvíz NTC érzékelő meghibásodott
84	Cím konfliktus több vezérlőegység között (belső rendellenesség)	343	Szolár paraméterezési általános hiba (ha szolár berendezéshez párosul)
109	Levegő jelenlét a kazán hálózatban (ideiglenes rendellenesség)	384	Idegen fény (parazita láng - belső rendellenesség)
110	Biztonsági termosztát közbelépés túl magas hőmérséklet miatt. (leblokkolt szivattyú, vagy levegő a fűtési körben)	385	Túl alacsony tápfeszültség
111	Biztonsági elektronikus közbelépés túl magas hőmérséklet miatt.	386	A ventilátor sebességhatár nem került elérésre
117	Túl nagy hidraulikus kör nyomás	430	Biztonsági közbelépés keringés hiánya miatt. (nyomásérzékelőn keresztül végzett ellenőrzés)
118	Túl alacsony hidraulikus kör nyomás		

CUPRINS

SEMNIȚAȚIA SIMBOLURILOR	82
INTRODUCERE	82
1. INSTALAREA DISPOZITIVULUI DE CONTROL DE LA DISTANȚĂ PE PERETE	83
2. CONTROLUL DE LA DISTANȚĂ	84
2.1 SETĂRI DE BAZĂ PENTRU CONTROLUL DE LA DISTANȚĂ	84
3. ACCESAREA MENIULUI DE CONFIGURARE A PARAMETRILOR	85
3.1 MENIUL "INFORMAȚII"	85
3.2 MENIUL "ORA ȘI DATA"	85
3.3 SCHIMBAREA LIMBII (MENIUL "UNITATEA DE COMANDĂ")	86
3.4 REGLAREA TEMPERATURII	86
4. FUNCȚII ASOCIATE BUTONULUI "EASY MENU" (MENIU RAPID )	86
5. MODURI DE FUNCȚIONARE	86
5.1 ÎNCĂLZIRE	86
5.2 PROGRAM VACANȚĂ	87
6. PROGRAMAREA ORARĂ	87
6.1 GRUPURI DE ZILE	87
6.2 ZILE SEPARATE	87
6.3 PROCEDURA DE MODIFICARE A PROGRAMĂRII ORARE (ÎNCĂLZIRE / APĂ CALDĂ MENAJERĂ)	88
6.4 FUNCȚIA DE BLOCARE A DISPOZITIVULUI DE CONTROL DE LA DISTANȚĂ	89
7. OPRIREA CENTRALEI TERMICE	89
8. ANOMALII	89
8.1 RESETAREA ANOMALIILOR	89

Compania noastră, în efortul de a-și îmbunătăți mereu produsele, își rezervă dreptul de a modifica datele conținute în acest document în orice moment și fără preaviz. Aceste instrucțiuni au doar scopul să furnizeze clienților informații privitoare la produs și în nici un caz nu pot fi considerate ca un contract cu terțe părți.

SEMNIȚAȚIA SIMBOLURILOR



ATENȚIE

Risc de deteriorare sau de funcționare defectuoasă a aparatului. Fiți atenți la avertizările de pericol privitoare la eventualele daune care pot fi cauzate persoanelor.



INFORMAȚII IMPORTANTE







Informații care trebuie citite cu multa atenție, în vederea asigurării unei exploatare corecte a centralei termice.



INTERZICERI GENERALE

Se interzice efectuarea operațiilor sau utilizarea obiectelor indicate lângă simbol.

SIMBOLURI REFERITOARE LA CONTROLUL DE LA DISTANȚĂ (capitolul 1)

	Rotiți butonul B		Afișare pe display
	Apăsați butonul B		Apăsați simultan butoanele A și B
	Apăsați butonul A sau C		Apăsați simultan butoanele A și C

INTRODUCERE

Dispozitivul de **control de la distanță** este un accesoriu multifuncțional pentru controlul temperaturii din încăperea care urmează să fie încălzită. Are funcția de regulator climatic modulant care reglează temperatura din turul centralei astfel încât să se obțină în încăperea temperatura dorită în modul cel mai eficient. Prin setarea intervalelor orare se pot programa perioadele de funcționare a circuitelor de încălzire și de apă caldă menajeră (dacă modelul centralei o permite). Prin programul "Vacanță" se pot seta perioadele de funcționare a centralei în modul Încălzire pe durata absenței. Se pot activa unele funcții specifice pentru reglarea vanei de gaz și pentru controlul calității produselor de ardere. În caz de anomalie se afișează codul anomaliei și o scurtă descriere.



Acest aparat nu este destinat a fi utilizat de persoane cu capacități fizice, senzoriale sau mentale reduse sau de persoane lipsite de experiență și cunoștințe, decât dacă sunt supravegheate sau au primit instrucțiuni cu privire la utilizarea aparatului de la o persoană responsabilă pentru siguranța lor.



Fragmentele de ambalaj (pungi din plastic, polistiren, etc.) nu trebuie lăsate la îndemâna copiilor, întrucât constituie potențiale surse de pericol.

1. INSTALAREA DISPOZITIVULUI DE CONTROL DE LA DISTANȚĂ PE PERETE

Procedați în felul următor:

- Deconectați centrala de la rețeaua electrică.
- Treceți cele trei fire provenind de la placa de borne **M2** a centralei prin gaura bazei **B1** care se montează pe perete.
- Conectați firele **1-2-3** ale plăcii de borne **M2** a centralei la bornele **(1)-(2)-(3)** ale plăcii de borne a bazei **B1**.
- Fixați baza **B1** pe perete cu ajutorul diblurilor și șuruburilor livrate împreună cu accesoriul.
- Montați dispozitivul de control la distanță **A** pe baza fixată pe perete, având grijă să nu aplicați o forță excesivă.
- Poziționați accesoriul cu 5 leduri **B** pe panoul frontal al centralei.
- Alimentați centrala cu energie electrică și asigurați-vă că dispozitivul de control de la distanță intră în funcțiune.



Dispozitivul de control de la distanță WIRELESS ((i)) (fără fir) trebuie îmbinat cu accesoriul "Kit interfață cu led". Pentru configurare și montaj, a se vedea instrucțiunile accesoriului. Distanța maximă dintre interfața cu led și dispozitivul de control de la distanță depinde de tipul locuinței. Pentru un model general al casei, se poate urma regula care prevede trei elemente divizorii (planșee sau pereți), după cum se arată în figura de alături (exemplul A: 1 planșeu + 2 pereți; exemplul B: 2 planșee + 1 perete; exemplul C: trei planșee fără pereți).

LEGENDĂ CONEXIUNI PENTRU DISPOZITIVUL DE CONTROL DE LA DISTANȚĂ MONTAT PE PERETE

A	Dispozitiv de control de la distanță
B	Accesoriu interfață cu leduri
B1	Bază panou de control pentru montarea pe perete
(1)	Retroiluminare display +12V
(2)	Legare la masă
(3)	Alimentare/Semnal +12V

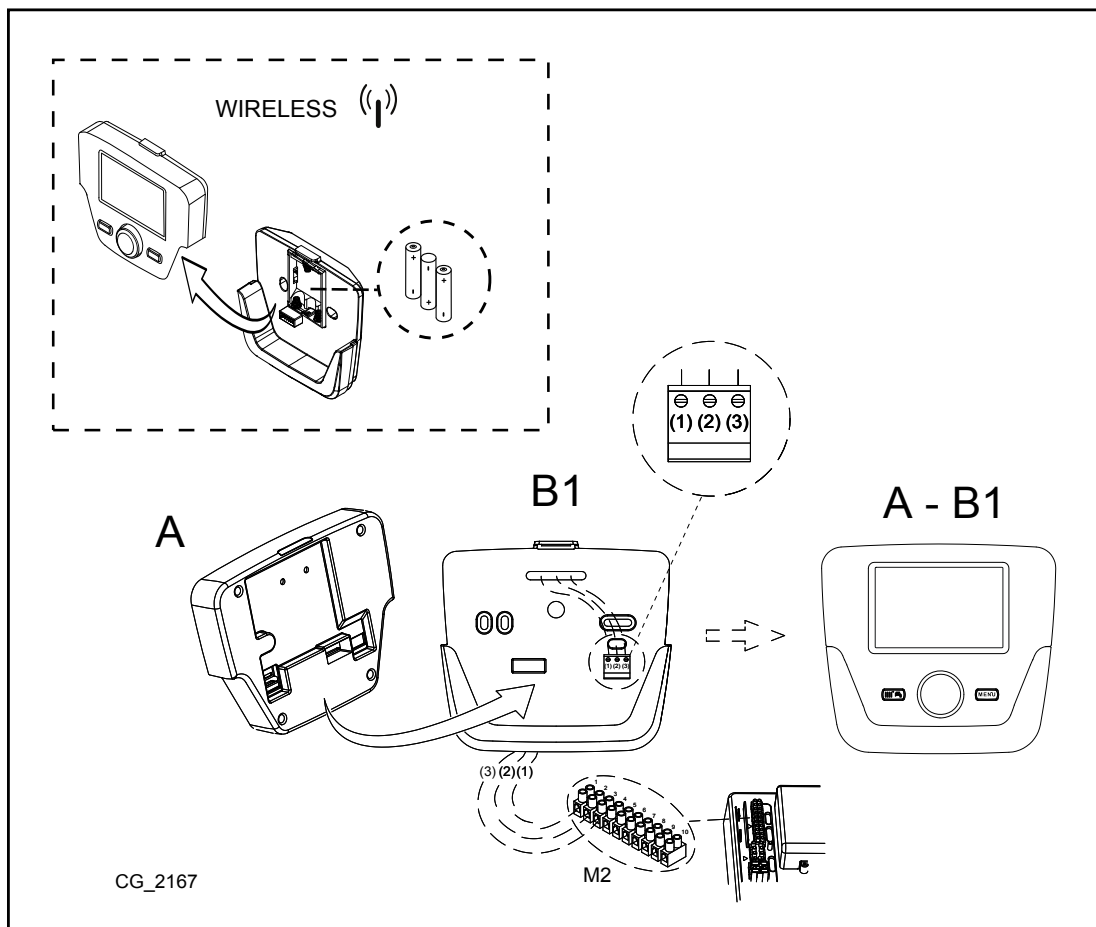
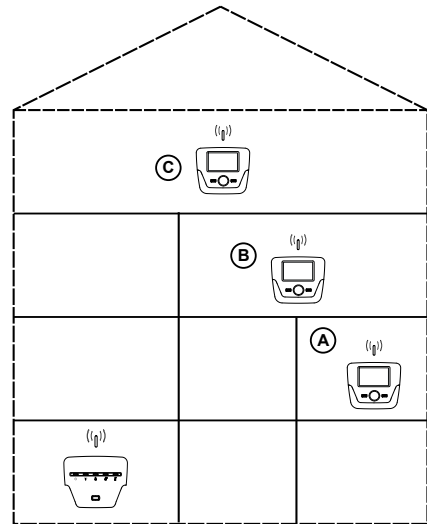

Firul (1) provenind de la placa de borne **M2** a centralei este firul de alimentare cu energie electrică (12 V) pentru retroiluminarea displayului. Conectarea acestui fir nu este necesară pentru funcționarea dispozitivului de control de la distanță.

1.1 SETAREA PARAMETRILOR

LEGENDĂ MENU FIGURĂ

1	Utilizator final	3	Specialist
2	Punere în funcțiune	4	OEM

Pentru a accesa cele patru meniuri prin care se programează placa electronică a centralei și/sau dispozitivul de control de la distanță, procedați în felul următor:

- din meniul principal C.
- A și C (se mențin apăsat timp de circa 6 secunde) B meniul 1-2-3-4 (vezi figura de alături și legenda).
- C repetat până la revenirea la meniul principal.

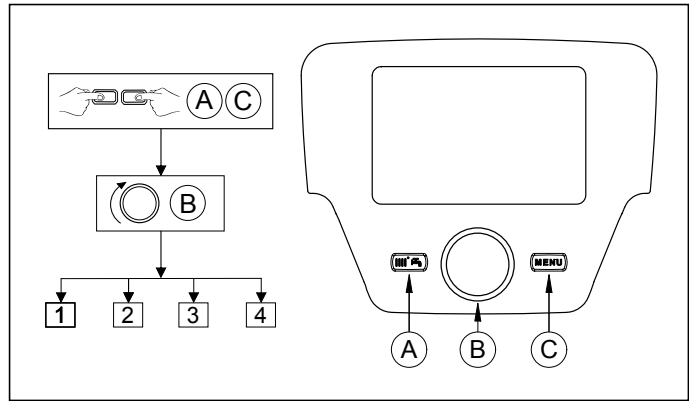

1.2 SETĂRI GENERALE

La sfârșitul configurării instalației (de exemplu, după conectarea la un sistem solar, conectarea unui boiler extern, etc.) este necesară actualizarea plăcii electronice a centralei conform următoarei proceduri:

- Accesați meniul 2 conform instrucțiunilor de la începutul acestui capitol.
- B Configurare B B linia de program 6200 apoi B.
- B Da apoi B pentru confirmare.

2. CONTROLUL DE LA DISTANȚĂ

Legendă SIMBOLURI			
	Arzător aprins (Putere %: 1<70% - 2>70%)		
	Mod de funcționare: temperatură confort încăpere		
	Mod de funcționare: temperatură redusă încăpere (numai dacă este instalat în încăpere)		
	Mod de funcționare Încălzire: 1 = zona 1 – 2 = zona 2 – 3 = zona 3		
	Mod de funcționare: Apă caldă menajeră, activat		
	Mod de funcționare: AUTOMAT		
	Mod de funcționare: MANUAL		
	Temperatura din încăpere (°C)		Conectare cu o instalație SOLARĂ
	Temperatură externă (°C)		Prezență anomalie
	Oprit: moduri Încălzire și Apă caldă menajeră dezactivate (este activă numai funcția de protecție la îngheț a centralei)		Anomalie care împiedică aprinderea arzătorului
	Funcție de curățare a coșului activă		Este necesară intervenția serviciului de asistență tehnică
	Funcție Program vacanță activă		Presiune scăzută a apei în centrală/instalație
	Transmisie date (numai dacă este conectat dispozitivul WIRELESS)	°C, °F, bar, PSI	Unități de măsură setate (SI/US)

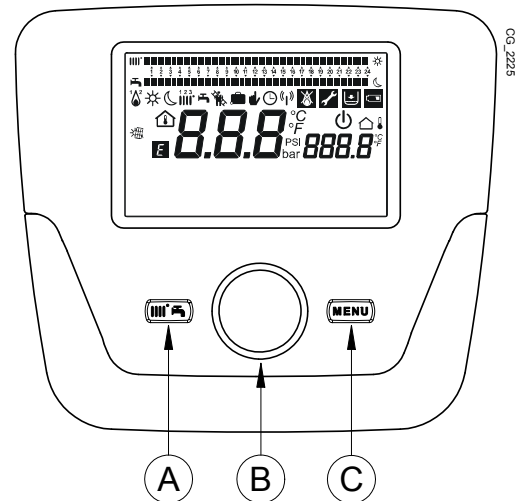

CG 2225

2.1 SETĂRI DE BAZĂ PENTRU CONTROLUL DE LA DISTANȚĂ

PROCEDURA DE CONFIGURARE LA PRIMA PORNIRE

La prima pornire a centralei este necesară efectuarea următoarelor operații (textul este în limba **ENGLEZĂ**, până când nu se va cere setarea propriei limbi conform ilustrațiilor A-B-C din figura de mai jos):

- B timp de **5 secunde**;
- pe dispozitivul de control de la distanță este afișată o valoare procentuală de la 1 la 100. Operația de sincronizare a datelor necesită câteva minute;
- setați limba, data și ora.

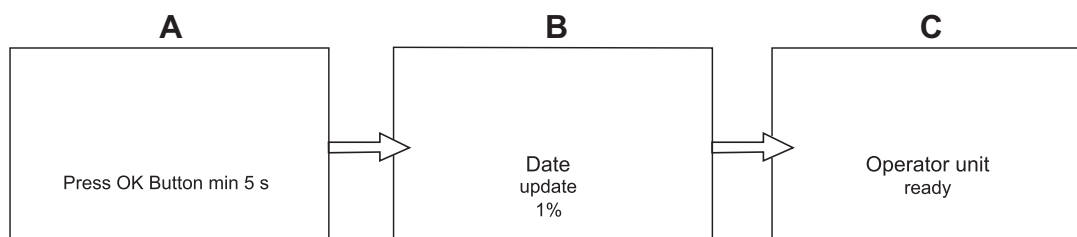

3. ACCESAREA MENIULUI DE CONFIGURARE A PARAMETRILOR

LEGENDĂ DISPLAY (vezi figura de alături)

a	Data: ziua, luna, anul
b	Ziua săptămânii
c	Presiune centrală / circuit de încălzire
d	Ceasul: ora și minutele

Pentru a accesa lista meniurilor de configurare, procedați în felul următor (vezi capitolul "Semnificația simbolurilor"):

C **B** pentru alegerea meniului dorit; **B** pentru confirmare sau **C** pentru ieșire fără salvare.

Lista meniurilor de configurare este următoarea:

- Informații (MENIUL "INFORMAȚII")
- Ora și data (MENIUL "ORA ȘI DATA")
- Unitate de comandă (SCHIMBAREA LIMBII)
- Programare orară încălz. (PROGRAMAREA ORARĂ)
- Programare orară încălz.3
- Programare orară apă menajeră
- Programare orară aux
- Vacanță încălzire (PROGRAM VACANȚĂ)
- Circuitul de încălzire
- Circuitul de apă menajeră
- Încălzitorul instantaneu ACM (neutilizat)
- Eroare (ANOMALII)
- Parametri de diagnosticare

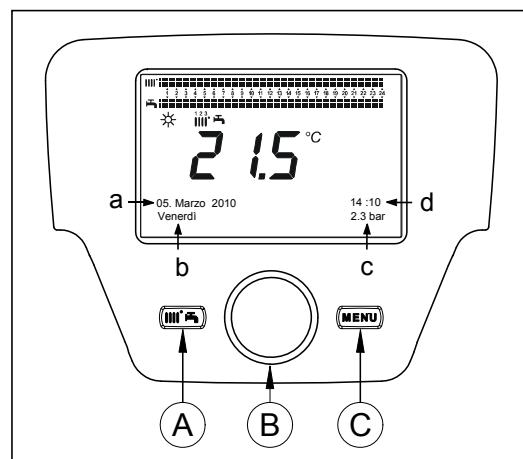

3.1 MENIUL "INFORMAȚII"



În prezența unei anomalii de funcționare, este afișat întâi de toate codul anomaliei respective.

Pentru afișarea informațiilor referitoare la centrală, selectați opțiunea "Informații" urmând procedura din capitolul 2.

Temperatură centrală	°C	Temperatura din turul centralei
Temperatura externă	°C	Temperatura externă
Temperatură externă min.	°C	Valoarea minimă memorată a temperaturii externe (cu sonda externă conectată)
Temperatură externă max.	°C	Valoarea maximă memorată a temperaturii externe (cu sonda externă conectată)
Temperatura ACM	°C	Temperatura ACM (valoare citită de sonda circuitului de apă caldă menajeră al centralei)
Temperatura din colector	°C	Temperatura instantanee la sonda colectorului (în cazul conectării la o instalație solară)
Starea circ. încălzire (1,2,3)	(On/Off)	Modul de funcționare a circuitului de încălzire (circuite: 1,2,3)
Starea circuitului ACM	În sarcină	Modul de funcționare a circuitului ACM
Starea centralei	(On/Off)	Modul de funcționare a centralei
Starea inst. solare	-	Arată dacă iradierea solară este suficientă (în cazul conectării la o instalație solară)
Tel. serviciu de asistență	nr.	xxxxxxxxxx





3.2 MENIUL "ORA ȘI DATA"

Pentru setarea orei și datei urmați indicațiile din capitolul 2 și procedați în felul următor:

- Accesați meniul "Ora și data" **B** **1** (Ora/minutele) **B** (ora clipește)
- **B** pentru a modifica ora **B** pentru confirmare (minutele clipește) **B** pentru modificare **B** pentru confirmare.
- **B** pentru modificare **2** (Ziua/luna) și **3** (Anul) conform procedurii descrise mai sus.
- **C** pentru revenirea la meniul anterior.

3.3 SCHIMBAREA LIMBII (meniul “Unitatea de comandă”)

Pentru a alege limba urmați indicațiile din capitolul 2 și procedați în felul următor:

- Accesați meniul “Unitatea de comandă”  pentru selectarea liniei de program **20** (Schimbarea limbii);
-  pentru alegerea limbii dorite  pentru salvare.
-  pentru revenirea la meniul anterior.

3.4 REGLAREA TEMPERATURII

Reglarea temperaturii ambiante se efectuează prin rotirea butonului **B** spre dreapta  pentru mărirea valorii sau spre stânga  pentru reducerea acesteia.

4. FUNCȚII ASOCIATE BUTONULUI “EASY MENU” (meniu rapid)

Apăsați butonul  **A** și  **B** pentru a derula funcțiile indicate mai jos:

- Standby/funcționare
- Funct. apă menajeră forțată
- Mod funcț. Circ. Încălz. 1
- Temp. confort. Circ. Încălz.1
- Mod funcț. Apă caldă menajeră
- Setpoint nominal Apă Menajeră

apoi  **B** pentru a activa funcția aleasă,  **B** pentru a modifica valoarea și  **B** pentru confirmare.

Standby/funcționare

La activarea acestei funcții pe display apare simbolul  și se dezactivează funcționarea centralei în modurile Apă caldă menajeră și Încălzire (este activă funcția de protecție la îngheț). Pentru reactivarea centralei, repetați procedura descrisă mai sus.

Funcț. Apă Menajeră forțată

Această funcție permite activarea boilerului, dacă este prezent, până la atingerea temperaturii setate, indiferent de intervalul orar programat.

Mod funcț. Circ. Încălz. 1

În acest meniu se poate alege modul de funcționare a centralei, conform indicațiilor din capitolul 4.

Temp. confort. Circ. Încălz.1

Acest meniu se selectează pentru modificarea valorii temperaturii confort.

Mod funcț. Apă caldă menajeră

Acest meniu se selectează pentru activarea “On” sau dezactivarea “Off” funcționării în modul Apă caldă menajeră. Funcția “Eco” nu se utilizează pentru acest model de centrală.

Setpoint nominal Apă Menajeră

Acest meniu se selectează pentru modificarea valorii maxime a temperaturii apei calde menajere.



Când modul de funcționare ACM este dezactivat, simbolul  dispăre de pe display.



5. MODURI DE FUNCȚIONARE

5.1 ÎNCĂLZIRE



În regim de încălzire, centrala are 4 moduri de funcționare: Confort – Redus – Automat – Antiîngheț încăpere. Pentru a seta modul de funcționare dorit, procedați în felul următor:

- Din meniul principal  **A**  **B**  **Mod de funcționare CR1**  pentru confirmare.
-  **B** (sens antiorar)  **Confort – Redus – Automat – Antiîngheț**  pentru confirmare sau  **C** pentru ieșire fără salvare.

DESCRIEREA MODURILOR DE FUNCȚIONARE

1. **Confort:** încălzirea este întotdeauna în funcțiune (simboluri afișate );
2. **Redus:** încălzirea este dezactivată (simboluri afișate );
3. **Automat:** încălzirea depinde de intervalul orar setat (simboluri afișate );
4. **Antiîngheț încăpere:** încălzirea este dezactivată.

DESCRIEREA MODURILOR DE FUNCȚIONARE

1. **Confort:** temperatura din încăperea care urmează să fie încălzită este cea confort, valoarea implicită este de 20°C (simboluri );
2. **Redus:** temperatura din încăperea care urmează să fie încălzită este cea redusă, valoarea implicită este de 16°C (simboluri afișate );
3. **Automat:** temperatura din încăperea care urmează să fie încălzită depinde de intervalul orar setat (simboluri afișate );
4. **Antiîngheț încăpere:** centrala pornește atunci când temperatura din încăpere scade sub 6°C.



În timpul funcționării centralei în modul Automat, prin rotirea butonului **B** se poate efectua o reglare temporară a temperaturii. Modificarea rămâne valabilă până la schimbarea ulterioară a intervalului orar.

5.1.1 REGLAREA TEMPERATURII AMBIANTE DE ÎNCĂLZIRE REDUSE

Pentru a seta temperatura ambiantă **Redusă**, procedați în felul următor:

- **C** **B** **“Circuit de încălzire 1”** **B**.
- **B** linia de program **712** (Temperatură redusă), apoi **B** (valoarea temperaturii începe să clipească);
- **B** pentru a modifica temperatura și **B** pentru confirmare.
- **C** pentru revenirea la meniul anterior.

Reglarea temperaturii confort din încăperea poate fi efectuată cu ajutorul butonului **A** indicat în capitolul 3 sau prin modificarea parametrului **710** conform indicațiilor de mai sus.

5.2 PROGRAM VACANȚĂ

Această funcție îi permite utilizatorului să aleagă temperatura ambiantă pe care o va seta pentru perioada în care va fi absent (de exemplu, pentru perioada de vacanță). Se poate seta temperatura minimă de **protecție la îngheț** sau temperatura **reduasă** (linia de program **648**). Linia de program **641** (Preselectare) are disponibile 8 niveluri de programare numite **Perioadă 1** (8 zile pentru care se programează pornirea și oprirea). Când funcția este activă, pe display este afișat simbolul .

Procedura de activare a funcției și de programare a intervalelor orare este următoarea:

- **C** **B** **Vacanță Încălzire 1**
- **B** linia de program **641** (“Preselectare”) **B** **Perioada 1** (clipește) **B** și alegeți-o pe cea dorită (de la 1 la 8), apoi **B** linia de program **642**.
- **B** pentru a seta începutul perioadei (**642**) **B** **B** pentru a seta luna **B** și **B** pentru a seta ziua **B** pentru confirmare.
- Repetați aceeași secvență de operații pentru a seta linia de program **643** (sfârșitul perioadei; centrala va reîncepe să funcționeze în ziua următoare).
- După ce ați terminat programarea începutului și sfârșitului perioadei **B** linia de program **648** **B** **B** pentru a seta temperatura minimă de funcționare (**antiîngheț** sau **reduasă**) și **B** pentru confirmare.
- Repetați acești trei pași pentru a seta alte perioade sau **C** pentru revenirea la meniul anterior.

6. PROGRAMAREA ORARĂ



Înainte de a începe programarea, activați modul de funcționare Automat (capitolul 4).

Programarea orară pentru încălzire (**Programare orară încălz.1**) și pentru prepararea apei menajere (**Programare orară apă menajeră**) permite setarea funcționării automate a centralei în anumite intervale orare ale zilei și în anumite zile ale săptămânii. Exemplul din figura de mai jos se referă la intervalul orar al unei zile 1 (descrie mai jos) unde **a** este perioada de funcționare la temperatura confort, iar **b** este perioada de funcționare la temperatură redusă (capitolul 4). Setările funcționării centralei pot fi făcute pentru **grupuri de zile** sau pentru **zile separate** (toate zilele de Lu până Du).

INTERVALE SĂPTĂMÂNIALE PRESETATE

(Linia de program **500** pentru încălzire și **560** pentru prepararea apei calde menajere)

- Lu - Du (grupuri de zile)
- Lu - Vi (grupuri de zile)
- Sâ - Du (grupuri de zile)
- Lu - Ma - Mi - Jo - Vi - Sâ - Du (zile separate)

INTERVALE ORARE PRESETATE ALE ZILEI

(Linia de program **514** pentru încălzire și **574** pentru prepararea apei calde menajere)

- 06:00-08:00 .. 11:00-13:00 .. 17:00-23:00 (exemplul din figura de alături)
- 06:00-08:00 .. 17:00-23:00
- 06:00-23:00

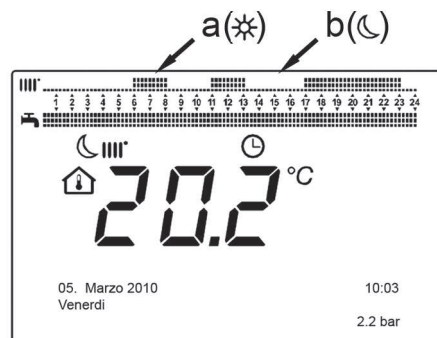

6.1 GRUPURI DE ZILE

Această funcție permite setarea unuia din cele 3 intervale săptămânale disponibile, fiecare având trei intervale orare de pornire și de oprire a centralei presetate, dar modificabile de către utilizator; liniile de program **501...506**. Intervalele sunt următoarele:

Lu - Du (valoare implicită) / **Lu - Vi** / **Sâ - Du**.



Dacă instalația este împărțită în mai multe zone și fiecare dintre acestea este controlată de un dispozitiv de control de la distanță/unitate ambiant proprie, programarea pentru fiecare zonă se face de la dispozitivul respectiv.

6.2 ZILE SEPARATE

Toate fazele de pornire și oprire a centralei pot fi modificate de utilizator. Pentru fiecare zi selectată sunt disponibile 3 intervale orare presetate, așa cum este indicat în tabelul de la sfârșitul acestui capitol.

6.3 PROCEDURA DE MODIFICARE A PROGRAMĂRII ORARE (încălzire / apă caldă menajeră)

După ce ați efectuat programarea orară utilizând programele presetate, puteți oricum modifica perioadele celor trei intervale orare; liniile de program **501...506** pentru încălzire și **561...566** pentru prepararea apei calde menajere, așa cum este indicat în continuare.

PROCEDURA DE MODIFICARE A PROGRAMĂRII PENTRU CIRCUITUL DE ÎNCĂLZIRE

- **C** **B** “Programare orară încălz. 1” **B** linia de program **500** (Preselectare zile).
- **B** și câmpul **grupurilor de zile** (capitolul 4.1) începe să clipească **B** pentru a derula zilele (“Grupuri de zile” sau “Zile separate”) **B** pentru confirmare.
- **B** linia de program **514** (Program presetat?) **B** și **B** pentru a selecta unul din cele **3 programe** presetate ale programării orare “Grupuri de zile” (capitolul 5.1) sau **B** cu o poziție în sens orar pentru a trece la programarea manuală: liniile de program 501....506.

PROCEDURA DE MODIFICARE A PROGRAMĂRII PENTRU CIRCUITUL DE APĂ CALDĂ MENAJERĂ

Procedura de activare a programării orare pentru circuitul de apă caldă menajeră este aceeași ca și pentru circuitul de încălzire. Diferența constă în numele meniului **Programare orară apă menajeră** și în liniile de program care urmează să fie setate: **560** (Preselectare zile). Dezactivarea acestei funcții se face conform indicațiilor din secțiunea “Resetarea programării implicite”.

TABEL REZUMATIV

GRUPURI DE ZILE	LINIA DE PROGRAM 514 (încălzire) / 574 (apă caldă menajeră)
-----------------	---

Interval săptămânal	Programe presetate		
	Pornire 1 – Oprire 1	Pornire 2 – Oprire 2	Pornire 3 – Oprire 3
Lu – Du	06:00 – 08:00	11:00 – 13:00	17:00 – 23:00
Lu – Vi	06:00 – 08:00		17:00 – 23:00
Sâ – Du		06:00 – 23:00	

ZILE SEPARATE	LINIILE DE PROGRAM 501 502 503 504 505 506 (încălzire) / 561 562 563 564 565 566 (apă caldă menajeră)
---------------	---

Interval zile	Programe presetate		
	Pornire 1 – Oprire 1	Pornire 2 – Oprire 2	Pornire 3 – Oprire 3
Lu-Ma-Mi-Jo-Vi-Sâ-Du	06:00 – 08:00	11:00 – 13:00	17:00 – 23:00

Pentru facilitarea programării, programele existente pot fi copiate și pentru celelalte zile ale săptămânii. Procedura este descrisă în continuare.

COPIEREA UNUI PROGRAM PENTRU O ALTĂ ZI

După programarea intervalului orar referitor la o anumită zi, acesta poate fi copiat și pentru alte zile ale săptămânii (una sau mai multe).

Parametrul din paranteze “()” se referă la programarea orară pentru modul ACM.

- Din linia de program **514 (574)** (dacă a fost utilizat unul dintre cele 3 intervale orare presetate) sau din linia de program **501 (561)** (dacă programarea s-a efectuat manual) rotiți butonul spre dreapta până la linia de program **515 (575)**.
- Pe display apare inscripția **Copiere?**.
- **B** **Copiere** ziua săptămânii clipește.
- **B** pentru a derula zilele săptămânii, a alege zilele pentru care se va copia programarea și **B** pentru confirmare.
- Repetați operațiile descrise la punctul de mai sus dacă doriți să copiați același program zilnic și pentru alte zile.
- **C** pentru revenirea la meniul anterior.

RESTABILIREA PROGRAMĂRII IMPLICITE (EFECTUATE ÎN FABRICĂ)

Programarea săptămânală personalizată poate fi ștearsă oricând prin activarea încălzirii în modul Confort (valoarea setată este **00-24** și este aceeași pentru toate zilele săptămânii).

- **C** **B** **Programare orară încălz.1** **B** linia de program **500** (Programare orară încălz. 1) sau **560** (Programare orară apă menajeră).
- **B** cu o poziție în sens antiorar, linia de program **516 (Valori presetate)** pentru încălzire și linia de program **576** pentru apă menajeră.
- **B** **B** cu o poziție până la inscripția **da** **B** pentru confirmare.
- **C** pentru revenirea la meniul anterior.

După finalizarea procedurii veți observa că bara de programare pe zile din meniul principal s-a schimbat. Încălzirea este mereu activă pe durata a 24 de ore. Pentru a reprograma centrala, repetați procedura descrisă în capitolul 5.

6.4 FUNCȚIA DE BLOCARE A DISPOZITIVULUI DE CONTROL DE LA DISTANȚĂ

Pentru a se proteja programarea de intervenția persoanelor neautorizate, este posibilă blocarea tuturor funcțiilor asociate butonului C.

Procedura de BLOCARE

- C B Unitate de comandă B apăsați pentru confirmare.
- B linia de program 27 (Blocare programare) B pentru confirmare.
- B On B pentru a activa funcția de blocare.

Procedura de DEBLOCARE

- C A și B (se mențin apăstate timp de circa 6 secunde) Programare Blocare temporar Off.

Această fază de deblocare este temporară și durează 1 minut, după care blocarea se restabilește automat. Pentru deblocarea permanentă a funcției, activați procedura de deblocare temporară, apoi B pe Off în linia de program 27 (Blocare programare) și B pentru confirmarea deblocării.

7. OPRIREA CENTRALEI TERMICE

Pentru oprirea centralei, opriți alimentarea aparatului cu energie electrică prin intermediul întrerupătorului bipolar. În modul de funcționare "Oprit - Antiîngheț" centrala este oprită, dar circuitele electrice rămân sub tensiune și este activă funcția antiîngheț.

8. ANOMALII

A	Cod principal al anomaliei (vezi tabelul)
B	Cod secundar al anomaliei
C	Descriere a anomaliei

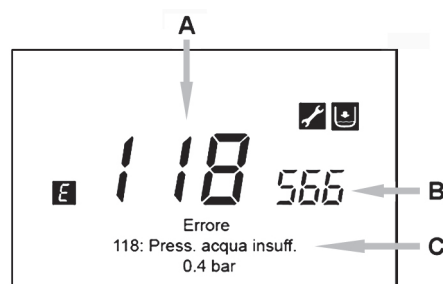

Anomaliile de funcționare afișate pe display sunt identificate prin simbolul E. Pe display sunt afișate următoarele informații:

- Un cod al anomaliei (**A**)
- Un cod secundar al anomaliei (**B**)
- O scurtă descriere a anomaliei (**C**);
- Pe display pot să apară următoarele simboluri: Semnificația acestora este explicată în capitolul 7.1.

În prezența unei anomalii, pentru afișarea meniului principal, apăsați C. Simbolul E rămâne afișat pe display pentru a indica că oricum este prezentă o anomalie; după un minut displayul afișează din nou fereastra anomaliei, după cum este ilustrat în figură.

8.1 RESETAREA ANOMALIILOR

Resetarea anomaliei poate fi de tip AUTOMAT, MANUAL sau poate necesita intervenția SERVICIULUI DE ASISTENȚĂ TEHNICĂ AUTORIZAT. În particular:

RESETARE AUTOMATĂ

Dacă pe display apare simbolul clipind , anomalia se resetează automat (anomalie temporară) de îndată ce dispare cauza care a generat-o.

Deseori anomaliile de acest gen sunt cauzate de temperaturile prea ridicate ale apei din turul și/sau returul centralei și se resetează automat după ce temperatura scade sub valoarea critică. Dacă aceeași anomalie se repetă frecvent și/sau nu se resetează automat de centrală, contactați Serviciul de Asistență Tehnică autorizat.

RESETARE MANUALĂ

Pentru a reseta anomalia manual, când apare codul anomaliei B B "Da" B pentru confirmare. După câteva secunde codul anomaliei dispare.

SOLICITAREA INTERVENȚIEI SERVICIULUI DE ASISTENȚĂ TEHNICĂ AUTORIZAT

Dacă pe display sunt afișate simbolurile și , se va contacta **SERVICIUL DE ASISTENȚĂ TEHNICĂ AUTORIZAT**. Înainte de a telefona, se recomandă să înscrieți codul/codurile anomaliei și textul respectiv.



În cazul în care este afișat un cod de anomalie care lipsește în listă sau în cazul în care o anumită anomalie apare frecvent, contactați **SERVICIUL DE ASISTENȚĂ TEHNICĂ AUTORIZAT**.

TABEL ANOMALII

E	Descriere a anomaliei	E	Descriere a anomaliei
10	Senzor sondă externă	125	Intrare în funcțiune a dispozitivului de siguranță din cauza lipsei de circulație a apei (control efectuat prin intermediul unui senzor de temperatură)
20	Senzor NTC tur	128	Lipsă flacără
28	Senzor NTC gaze arse	130	Intrare în funcțiune a sondei NTC gaze arse din cauza supratemperaturii
40	Senzor NTC retur	133	Lipsă a aprinderii (Nr. 4 tentative)
50	Senzor NTC apă caldă menajeră (pentru modelele folosite numai pentru încălzire cu boiler)	151	Anomalie internă la placa electronică a centralei
52	Senzor ACM instalație solară (dacă este conectată o instalație solară)	152	Eroare generală de parametrizare
73	Senzor colector solar (dacă este conectată o instalație solară)	160	Anomalie de funcționare a ventilatorului
83	Problemă de comunicare dintre placa electronică a centralei și unitatea de comandă. Posibil scurtcircuit la cabluri.	321	Senzor NTC apă caldă menajeră defect
84	Conflict de adrese dintre mai multe unități de comandă (anomalie internă)	343	Eroare generală de parametrizare la instalația solară (dacă este conectată o instalație solară)
109	Prezența a aerului în circuitul centralei (anomalie temporară)	384	Lumina străină (flacără parazită - anomalie internă)
110	Intrare în funcțiune a termostatului de siguranță din cauza supratemperaturii (pompă blocată sau aer în circuitul de încălzire)	385	Tensiune de alimentare prea mică
111	Intrare în funcțiune a dispozitivului electronic de siguranță din cauza supratemperaturii	386	Neatingere a pragului de turație a ventilatorului
117	Presiune prea mare în circuitul hidraulic	430	Intrare în funcțiune a dispozitivului de siguranță din cauza lipsei de circulație a apei (control efectuat prin intermediul unui senzor de presiune)
118	Presiune prea mică în circuitul hidraulic		

УКАЗАТЕЛЬ

ОПИСАНИЕ СИМВОЛОВ	92
ВВЕДЕНИЕ	92
1. УСТАНОВКА ПУЛЬТА ДИСТАНЦИОННОГО УПРАВЛЕНИЯ НА СТЕНУ	93
2. ДИСТАНЦИОННОЕ УПРАВЛЕНИЕ	94
2.1 БАЗОВЫЕ НАСТРОЙКИ ПУЛЬТА ДИСТАНЦИОННОГО УПРАВЛЕНИЯ	94
3. ВХОД В МЕНЮ КОНФИГУРАЦИИ ПАРАМЕТРОВ	95
3.1 МЕНЮ "ИНФОРМАЦИЯ"	95
3.2 МЕНЮ УСТАНОВКИ ВРЕМЕНИ И ДАТЫ	95
3.3 ИЗМЕНЕНИЕ ЯЗЫКА (МЕНЮ "РАЗДЕЛ ОПЕРАТОРА")	96
3.4 РЕГУЛИРОВАНИЕ ТЕМПЕРАТУРЫ	96
4. ФУНКЦИИ, СВЯЗАННЫЕ С КНОПКОЙ БЫСТРОГО МЕНЮ 	96
5. РЕЖИМЫ РАБОТЫ	96
5.1 ОТОПЛЕНИЕ	96
5.2 ПРОГРАММА "ОТПУСК"	97
6. ПОЧАСОВОЕ ПРОГРАММИРОВАНИЕ РАБОТЫ КОТЛА	97
6.1 ПРОГРАММИРОВАНИЕ НА ОПРЕДЕЛЕННУЮ ГРУППУ ДНЕЙ	97
6.2 ПРОГРАММИРОВАНИЕ НА ОТДЕЛЬНЫЕ ДНИ	97
6.3 ПОРЯДОК ИЗМЕНЕНИЯ ПОЧАСОВОЙ ПРОГРАММЫ РАБОТЫ КОТЛА (НА ОТОПЛЕНИЕ / ГВС)	98
6.4 ФУНКЦИЯ БЛОКИРОВКИ ПУЛЬТА ДИСТАНЦИОННОГО УПРАВЛЕНИЯ	99
7. ВЫКЛЮЧЕНИЕ КОТЛА	99
8. НЕИСПРАВНОСТИ	99
8.1 СБРОС НЕИСПРАВНОСТЕЙ	99

Наша компания, постоянно работая над усовершенствованием предлагаемой продукции, оставляет за собой право без предварительного уведомления вносить необходимые изменения в информацию, содержащуюся в настоящем руководстве. Настоящее руководство является информационной поддержкой и не может рассматриваться в качестве договора по отношению к третьим лицам.

ОПИСАНИЕ СИМВОЛОВ



ПРЕДУПРЕЖДЕНИЕ

Риск повреждения или неисправности при работе оборудования. Соблюдать повышенную осторожность и выполнять предупреждения о возможном риске для людей.



ВАЖНАЯ ИНФОРМАЦИЯ







С особым вниманием прочитайте полезные сведения, которые помогут Вам правильно использовать Ваше изделие.



ОБЩИЙ ЗАПРЕТ

Запрещается делать / использовать указанное рядом с символом.

СЛЕДУЮЩИЕ СИМВОЛЫ УКАЗЫВАЮТ ДЕЙСТВИЯ, КОТОРЫЕ НЕОБХОДИМО ВЫПОЛНИТЬ НА ПАНЕЛИ УПРАВЛЕНИЯ (глава 1).

	Повернуть ручку B		Визуальное отображение на дисплее
	Нажать на ручку B		Нажать одновременно на кнопку A и на ручку B
	Нажать на кнопку A или C		Нажать одновременно на кнопки A и C

ВВЕДЕНИЕ

Пульт дистанционного управления является multifunctional устройством контроля температуры в отапливаемом помещении. Выполняет функцию модулирующего климатического регулятора и изменяет температуру подачи котла таким образом, чтобы обеспечить наиболее эффективное поддержание требуемой температуры в помещении. Позволяет задать почасовую работу котла на контуры отопления и ГВС (если модель котла допускает такую возможность). С помощью функции "Каникулы" программируется работа котла на отопление на периоды нашего отсутствия. С пульта дистанционного управления можно также включить функции регулировки газового клапана и контроля качества отходящих газов В случае неисправности на дисплее отображается ее код и краткое описание.



Оборудование не предназначено для использования людьми, чьи физические и умственные способности ограничены, или людьми с недостаточным опытом или знаниями, за исключением тех случаев, когда им оказывается помощь со стороны других лиц, отвечающих за их безопасность и прошедших инструктаж по пользованию оборудованием.



Элементы упаковки (пластиковые пакеты, полистирол и т.д.) необходимо беречь от детей, т.к. они представляют собой потенциальный источник опасности.

1. УСТАНОВКА ПУЛЬТА ДИСТАНЦИОННОГО УПРАВЛЕНИЯ НА СТЕНУ

Действуйте следующим образом:

- Отключите электрическое питание котла.
- Проведите три кабеля от клеммной колодки **M2** котла через отверстие базы **B1**, прикрепляемой к стене.
- Подключите кабели **1-2-3** клеммной колодки **M2** котла соответственно к клеммам **(1)-(2)-(3)** клеммной колодки базы **B1**.
- Зафиксируйте базу **B1** на стене с помощью дюбелей и винтов, поставляемых в комплекте.
- Прикрепите пульт дистанционного управления **A** к базе, установленной на стене, не прилагая чрезмерных усилий.
- Установите 5-светодиодный аксессуар **B** на переднюю панель котла.
- Подключите электропитание к котлу и проверьте работу дистанционного пульта.



БЕСПРОВОДНОЙ ((P)) пульт дистанционного управления должен работать в паре со светодиодным интерфейсом. Порядок конфигурации и монтажа приведен в инструкции к данному аксессуару. Максимальное расстояние между светодиодным интерфейсом и пультом дистанционного управления зависит от типа жилища. В случае дома обычной планировки можно следовать правилу, предусматривающему три разделительных элемента (перекрытия и стены), как показано на рисунке рядом (пример А: 1 перекрытие + 2 стены; пример В: 2 перекрытия + 1 стена; пример С: три перекрытия без стен).

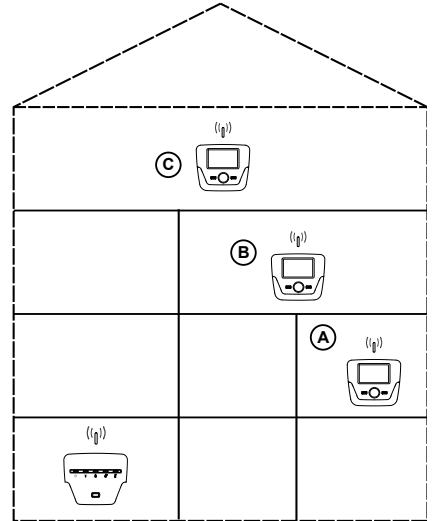

ЭЛЕКТРИЧЕСКОЕ ПОДКЛЮЧЕНИЕ НАСТЕННОГО ПУЛЬТА ДИСТАНЦИОННОГО УПРАВЛЕНИЯ

A	Пульт дистанционного управления
B	Светодиодный интерфейс
B1	Основание для настенной панели управления
(1)	Подсветка дисплея +12 В
(2)	Соединение массы
(3)	Питание/Сигнал + 12 В

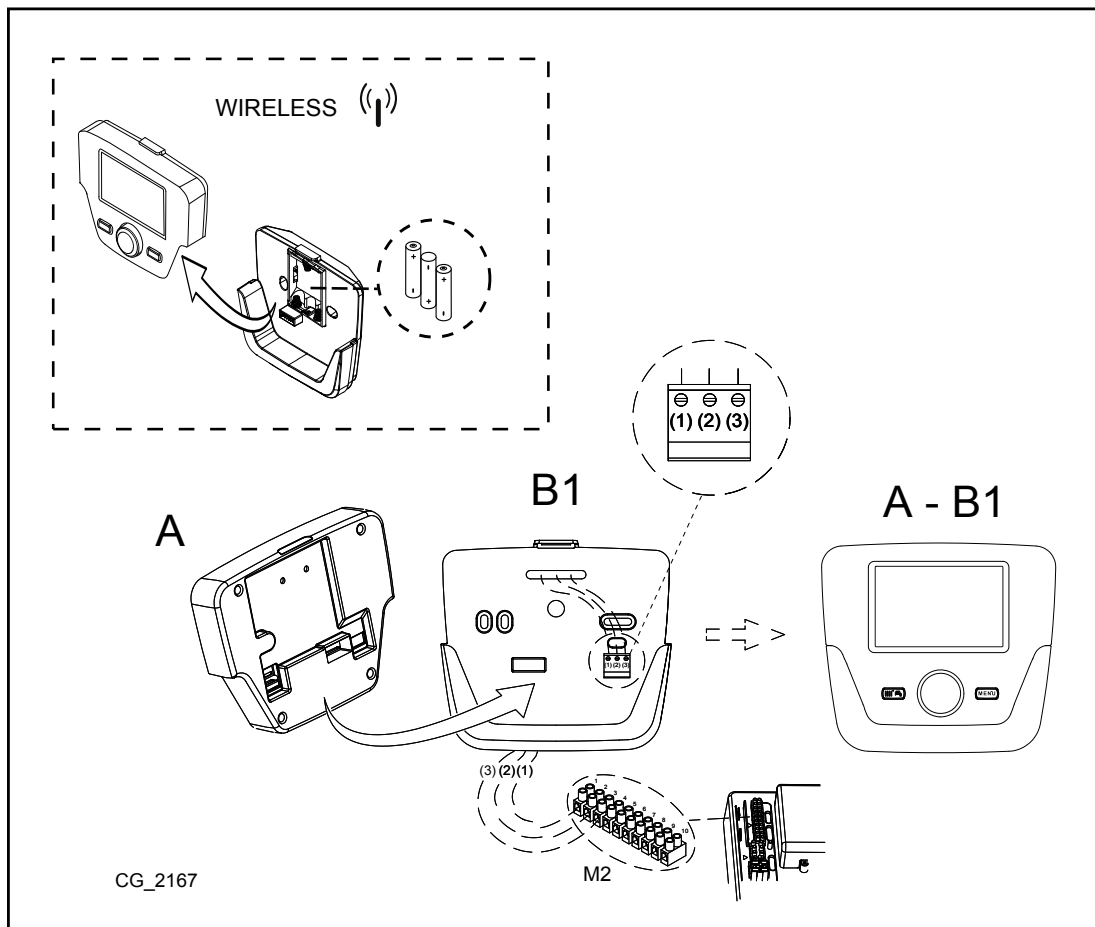

Провод (1) от клеммной колодки **M2** котла обеспечивает питание (12 В) для подсветки дисплея. Подсоединение этого провода не является необходимым для работы пульта дистанционного управления.

1.1 НАСТРОЙКА ПАРАМЕТРОВ

ОПИСАНИЕ МЕНЮ НА РИСУНКЕ

1	Конечный пользователь	3	Специалист
2	Пуск в эксплуатацию	4	OEM

Порядок доступа к четырем меню, которые позволяют программировать котел и (или) пульт дистанционного управления, следующий:

- Из главного меню **C**.
- **A** и **C** (удерживайте нажатыми примерно 6 секунд) меню **1-2-3-4** (см. рисунок рядом и описание обозначений).
- **C** повторно для возврата назад на одно меню, до главного меню.

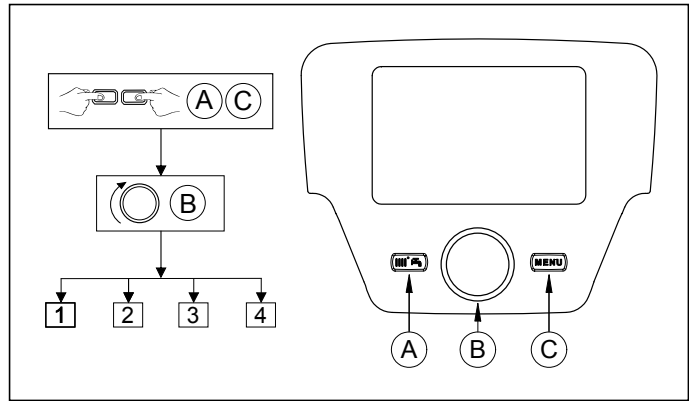

1.2 ОБЩИЕ НАСТРОЙКИ

После завершения конфигурации каждой установки (например, соединение солнечных панелей, подключение внешнего бойлера, и т. д.) необходимо выполнить следующую процедуру для записи в память платы котла новых параметров конфигурации:

- Получить доступ к меню 2, как описано в начале данной главы.
- **B** **Конфигурация** **B** **B** строка программы **6200** затем **B**.
- **B** **Да** затем **B** для подтверждения.

2. ДИСТАНЦИОННОЕ УПРАВЛЕНИЕ

Описание СИМВОЛОВ	
	Горелка включена (Мощность %: 1<70% - 2>70%)
	Режим работы: комфортная температура в помещении
	Режим работы: пониженная температура в помещении (если панель управления установлена в соответствующем помещении)
	Работа в режиме отопления: 1 = зона 1, 2 = зона 2, 3 = зона 3
	Режим работы: ГВС
	Режим работы: АВТОМАТИЧЕСКИЙ
	Режим работы: РУЧНОЙ
	Температура в помещении (°C)
	Уличная температура (°C)
	Выключено: отопление и ГВС отключены (активна только функция защиты от замерзания)
	Включена функция очистки дымохода.
	Включена функция "Отпуск".
	Передача данных (только если включено БЕСПРОВОДНОЕ устройство управления)

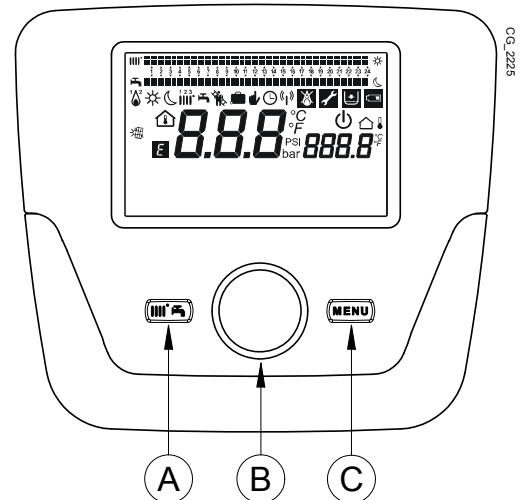

	Подключение СОЛНЕЧНОЙ системы
	Наличие неисправности
	Аномалия, мешающая розжигу горелки
	Необходимо вмешательство сервисного центра
	Низкое давление воды в котле/системе
	°C, °F, bar, PSI Установленные единицы измерения (SI/US)

2.1 БАЗОВЫЕ НАСТРОЙКИ ПУЛЬТА ДИСТАНЦИОННОГО УПРАВЛЕНИЯ

ПОРЯДОК КОНФИГУРАЦИИ ПРИ ПЕРВОМ ПУСКЕ

При первом пуске котла выполните следующие действия (текст отображается на **АНГЛИЙСКОМ** языке до тех пор, пока не поступит запрос настройки языка, как показано в последовательности A-B-C на рисунке ниже):

- **B** в течение **5 секунд**.
- На панели управления отображается процентный показатель синхронизации, возрастающий в диапазоне от 1 до 100. Операция синхронизации данных требует нескольких минут ожидания.
- Установите язык, дату и время.

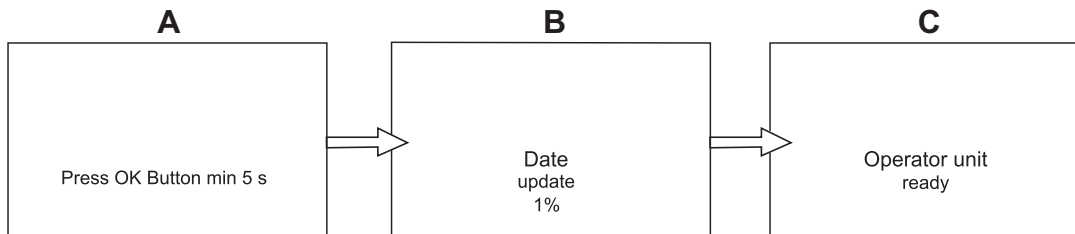

3. ВХОД В МЕНЮ КОНФИГУРАЦИИ ПАРАМЕТРОВ

СИМВОЛЫ НА ДИСПЛЕЕ (см. рисунок сбоку)

a	Дата : день, месяц, год
b	День недели
c	Давление в котле / контуре отопления
d	Время: часы и минуты

Для доступа к списку конфигурационных меню действуйте следующим образом (значение символов указано в главе “Описание символов”):

☞ **С** (или **В**), чтобы выбрать необходимое меню; ☞ **В** для подтверждения или ☞ **С** для выхода без сохранения изменений.

Список конфигурационных меню:

- Информация (ИНФОРМАЦИОННОЕ МЕНЮ)
- Время дня и дата (МЕНЮ УСТАНОВКИ ВРЕМЕНИ И ДАТЫ)
- Раздел оператора (ИЗМЕНЕНИЕ ЯЗЫКА)
- Врем прогр конт отоп (ПОЧАСОВОЕ ПРОГРАММИРОВАНИЕ РАБОТЫ КОТЛА)
- Врем программа 3/НС3
- Врем программа 4/ГВС
- Расписание 5
- Конт отопл на вых дни (ПРОГРАММА “ОТПУСК”)
- Контур отопления
- Горячее водоснабжение
- ГВС-нагреватель (не используется)
- Ошибка (НЕИСПРАВНОСТИ)
- Диагн теплогенератора

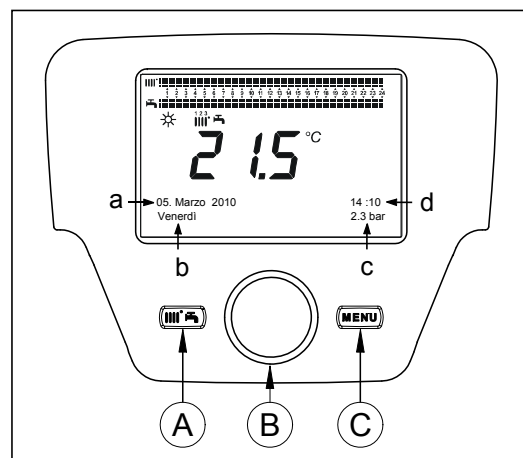

3.1 МЕНЮ “ИНФОРМАЦИЯ”



При наличии неисправности первым отображается код соответствующей неисправности.

Для вывода на дисплей информации о котле выберите строку “Информация”, следуя указаниям, приведенным в главе 2.

Температура котла	°C	Температура отопительной воды на выходе из котла
Наружная температура	°C	Уличная температура
Мин наружная темп	°C	Минимальное сохраненное значение уличной температуры (при подсоединенном датчике уличной температуры)
Макс наружная темп	°C	Максимальное сохраненное значение уличной температуры (при подсоединенном датчике уличной температуры)
ГВС температура	°C	Температура горячей бытовой воды (значение, измеренное установленным в котле датчиком контура ГВС)
Температура коллектора	°C	Текущая температура, измеренная датчиком солнечного коллектора (если подключена солнечная система)
Состояние отоп. конт-а (1, 2, 3)	(Вкл/Выкл)	Состояние контура отопления (контуров: 1,2,3)
Состояние ГВС	Загрузка	Состояние контура ГВС
Состояние котла	(Вкл/Выкл)	Состояние котла
Состояние солн элемента	-	Указывает, достаточна ли интенсивность солнечного излучения (если подключена солнечная система)
Телеф служба клиента	номер	xxxxxxxxx





3.2 МЕНЮ УСТАНОВКИ ВРЕМЕНИ И ДАТЫ

Для установки времени и даты выполните последовательность действий, описанную в главе 2, после чего действуйте следующим образом:



- Войдите в меню “Время дня и дата” ☞ **В** < 1 (Часы / минуты) ☞ **В** (часы мигают).
- ☞ **В** для изменения значения часов ☞ **В** для подтверждения (минуты мигают) ☞ **В** для изменения значения ☞ **В** для подтверждения.
- ☞ **В** для изменения параметров 2 (День / месяц) и 3 (Год), последовательность действий та же, что описана выше.
- ☞ **С** для возврата к предыдущему меню.

3.3 ИЗМЕНЕНИЕ ЯЗЫКА (меню “Раздел оператора”)



Для установки языка выполните последовательность действий, описанную в главе 2, после чего действуйте следующим образом:

- Войдите в меню “Раздел оператора” , чтобы выбрать строку программы **20** (Язык).
-  для выбора языка  для сохранения изменений.
-  для возврата к предыдущему меню.

3.4 РЕГУЛИРОВАНИЕ ТЕМПЕРАТУРЫ

Регулировка комнатной температуры выполняется при помощи ручки **В**: поворачивайте ручку вправо  для увеличения значения и влево  – для его уменьшения.

4. ФУНКЦИИ, СВЯЗАННЫЕ С КНОПКОЙ БЫСТРОГО МЕНЮ (||||*)

Нажмите кнопку  **А** и  **В** для прокрутки следующих функций:

- Резерв/работа
- Принуд кнопка ГВС,
- Режим работы КО1,
- Комф установка КО1,
- Режим работы ГВС,
- Ном установка ГВС

Затем  **В** для включения необходимой функции,  **В** для изменения значения и  **В** для подтверждения.

Резерв/работа

При включении данной функции на дисплее появляется символ  и прекращается работа котла на системы ГВС и отопления (остается активной функция защиты от замерзания). Чтобы восстановить работу котла, повторите описанную выше последовательность действий.

Принуд кнопка ГВС

Эта функция позволяет нагреть воду в бойлере (если имеется) до заданной температуры, независимо от установленной программы работы котла.

Режим работы КО1

В этом меню можно выбрать режим работы котла, как показано в главе 4.

Комф установка КО1

В этом меню можно изменить значение комфортной температуры в помещении.

Режим работы ГВС

Это меню позволяет включить (“Вкл”) или отключить (“Выкл”) работу котла на контур ГВС. Функция “ЕСО” не используется для данной модели котла.

Ном установка ГВС

В этом меню можно изменить максимальную температуру горячей бытовой воды.











Если работа котла на контур ГВС отключена, то символ  исчезает с дисплея.



5. РЕЖИМЫ РАБОТЫ

5.1 ОТОПЛЕНИЕ



Имеются 4 режима работы котла на отопление: Комфорт, Пониженный, Автоматический, Защита от замерзания. Чтобы установить один из режимов работы, действуйте следующим образом:

- Из главного меню  **А**  **В**  **Режим работы КО1**  **В** для подтверждения.
-  **В** (против часовой стрелки)  **Комфорт, Пониженный, Автоматический, Защита**  **В** для подтверждения или  **С** для выхода без сохранения изменений.

ОПИСАНИЕ РЕЖИМОВ РАБОТЫ

1. **Комфорт**: отопление включено (на дисплее отображаются символы ).
2. **Пониженный**: отопление выключено (на дисплее отображаются символы ).
3. **Автоматический**: работа котла на отопление зависит от установленной почасовой программы (на дисплее отображаются символы ).
4. **Защита (от замерзания)**: отопление выключено.

ОПИСАНИЕ РЕЖИМОВ РАБОТЫ

1. **Комфорт**: для обогреваемого помещения установлена комфортная температура, заводская установка – 20°C (на дисплее отображаются символы ).
2. **Пониженный**: для обогреваемого помещения установлена пониженная температура, заводская установка – 16°C (на дисплее отображаются символы ).
3. **Автоматический**: температура обогреваемого помещения зависит от установленной почасовой программы (на дисплее отображаются символы ).
4. **Защита (от замерзания)**: котел включается, когда температура в помещении опускается ниже 6°C.



Во время работы котла в Автоматическом режиме поворотом ручки **В** можно временно изменить заданную температуру. Изменение действует до смены запрограммированного периода.

5.1.1 УСТАНОВКА ПОНИЖЕННОЙ ТЕМПЕРАТУРЫ ПОМЕЩЕНИЯ ПРИ ОТОПЛЕНИИ

Чтобы установить **пониженную** температуру помещения, действуйте следующим образом:

- **C** **B** «Контур отопления 1» **B**.
- **B** строка программы **712** (Пониженная уставка), затем **B** (значение температуры начинает мигать).
- **B** для изменения температуры, **B** для подтверждения.
- **C** для возврата к предыдущему меню.

Для установки комфортной температуры помещения можно использовать кнопку **A** и действовать согласно указаниям главы 3, либо изменить параметр **710**, следуя приведенным выше указаниям.

5.2 ПРОГРАММА «ОТПУСК»

Эта функция позволяет пользователю задать температуру помещения на время своего отсутствия (например, на время отпуска). Можно установить минимальную температуру **защиты от замерзания** или **пониженную** температуру (строка программы **648**). В строке программы **641** (Пр выбор) имеются 8 уровней программирования, обозначенных как **Период 1** (т.е. 8 дней, на которые можно запрограммировать включение и выключение котла). Когда функция включена, на дисплее отображается символ

Для активации функции необходимо выполнить следующее:

- **C** **B** **Конт отопл1 на вых дни.**
- **B** строка программы **641** («Пр выбор») **B** **Период 1** (мигает) **B** и выбрать уровень программирования (от 1 до 8), затем **B** строка программы **642**.
- **B** для установки начала периода (**642**) **B** **B** для установки месяца **B** и **B** для установки дня **B** для подтверждения.
- Повторить ту же последовательность действий для настройки строки программы **643** (конец периода, котел вернется к нормальной работе на следующий день).
- После установки начала и конца периода **B** строка программы **648** **B** **B** для установки минимальной температуры **защиты от замерзания** или **пониженной** температуры, **B** для подтверждения.
- Повторить описанную выше последовательность действий для настройки других периодов или **C** для возврата к предыдущему меню.

6. ПОЧАСОВОЕ ПРОГРАММИРОВАНИЕ РАБОТЫ КОТЛА



Перед тем как приступить к программированию, необходимо перевести котел в Автоматический режим работы (глава 5).

Почасовое программирование работы котла на отопление (**Врем прогр конт отоп 1**) и на горячее водоснабжение (**Врем программа 4/ГВС**) позволяет задать автоматическую работу котла на определенные часы (часовые периоды) и на определенные дни недели. В приведенном на рисунке примере показан часовой период 1 (описанный ниже): **a** – это время работы котла в режиме комфортной температуры, **b** – это время работы в режиме пониженной температуры (глава 4). Программирование работы котла возможно как на определенные **группы дней**, так и на **отдельные дни** (с понедельника по воскресенье).

ГРУППЫ ДНЕЙ, УСТАНОВЛЕННЫЕ ПО УМОЛЧАНИЮ

(Строка программы **500** для отопления, **560** для горячей бытовой воды)

- Пн-Вс (группы дней)
- Пн-Птн (группы дней)
- Сб-Вс (группы дней)
- Пн, Вт, Ср, Чт, Пт, Сб, Вс (отдельные дни)

ЧАСОВЫЕ ПЕРИОДЫ, УСТАНОВЛЕННЫЕ ПО УМОЛЧАНИЮ

(Строка программы **514** для отопления, **574** для горячей бытовой воды)

- 06:00-08:00 .. 11:00-13:00 .. 17:00-23:00 (пример на рисунке рядом)
- 06:00-08:00 .. 17:00-23:00
- 06:00-23:00

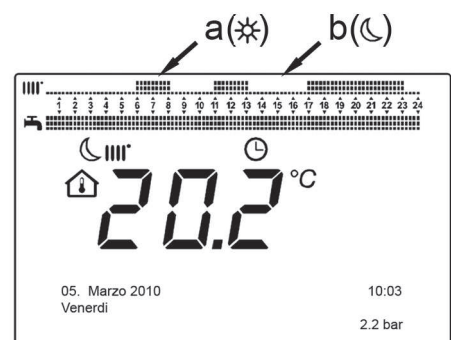

6.1 ПРОГРАММИРОВАНИЕ НА ОПРЕДЕЛЕННУЮ ГРУППУ ДНЕЙ

Данная функция позволяет запрограммировать работу котла на каждую из 3 групп дней, на которые была разбита неделя. Для каждого дня доступны 3 часовых периода включения и отключения котла. Эти периоды установлены по умолчанию на заводе, но могут быть изменены пользователем (строки **501...506**). Группы дней следующие:

Пн-Вс (заводская настройка) / Пн-Птн / Сб-Вс.



Если система отопления поделена на зоны и каждая из них контролируется своим пультом дистанционного управления или своим комнатным модулем (термостатом), то программирование обогрева каждой зоны должно выполняться отдельно на соответствующем устройстве.

6.2 ПРОГРАММИРОВАНИЕ НА ОТДЕЛЬНЫЕ ДНИ

Все периоды включения и отключения котла в течение суток могут быть изменены пользователем. Для каждого дня доступны 3 установленных по умолчанию часовых периода, как показано в таблице в конце настоящей главы.

6.3 ПОРЯДОК ИЗМЕНЕНИЯ ПОЧАСОВОЙ ПРОГРАММЫ РАБОТЫ КОТЛА (на отопление / ГВС)

После задания почасовой программы работы котла с использованием заданных по умолчанию установок в любом случае можно изменить время включения и отключения котла в рамках трех доступных часовых периодов (строки **501...506** для системы отопления, **561...566** – для системы ГВС).

ПОРЯДОК ИЗМЕНЕНИЯ ПРОГРАММЫ РАБОТЫ КОТЛА НА СИСТЕМУ ОТОПЛЕНИЯ

- “Врем прогр конт отоп 1” строка программы **500** (Выбрать дни).
- поле групп дней (глава 4.1) начинает мигать, для прокрутки дней (“Группы дней” или “Отдельные дни”) для подтверждения.
- строка программы **514** (Выбрать по умолч.?) и для выбора одной из 3 почасовых программ, установленных по умолчанию для “Групп дней” (глава 5.1), или по часовой стрелке на одно положение для перехода к ручному программированию: строки программы 501....506.

ПОРЯДОК ИЗМЕНЕНИЯ ПРОГРАММЫ РАБОТЫ КОТЛА НА СИСТЕМУ ГВС

Программирование работы котла на горячее водоснабжение выполняется аналогично программированию работы на отопление. Разница – в названии меню (**Врем программа 4/ГВС**) и в строках программы (**560** - Выбрать дни). Выключение данной функции выполняется согласно указаниям, приведенным в разделе “Восстановление заводских настроек”.

СВОДНАЯ ТАБЛИЦА

ГРУППЫ ДНЕЙ	СТРОКА ПРОГРАММЫ 514 (отопление) / 574 (ГВС)		
-------------	--	--	--

Группы дней в течение недели	Программы работы котла, установленные по умолчанию		
	Включение 1 – Отключение 1	Включение 2 – Отключение 2	Включение 3 – Отключение 3
Пн – Вс	06:00 – 08:00	11:00 – 13:00	17:00 – 23:00
Пн – Птн	06:00 – 08:00		17:00 – 23:00
Сб – Вс	06:00 – 23:00		

ОТДЕЛЬНЫЕ ДНИ	СТРОКИ ПРОГРАММЫ 501 502 503 504 505 506 (отопление) / 561 562 563 564 565 566 (ГВС)		
---------------	--	--	--

Дни	Программы работы котла, установленные по умолчанию		
	Включение 1 – Отключение 1	Включение 2 – Отключение 2	Включение 3 – Отключение 3
Пн, Вт, Ср, Чт, Пт, Сб, Вс	06:00 – 08:00	11:00 – 13:00	17:00 – 23:00

Для упрощения программирования существует возможность копирования почасовых программ определенных дней на другие дни недели. Последовательность действий приведена ниже.

КОПИРОВАНИЕ ПРОГРАММЫ С ОДНОГО ДНЯ НА ДРУГОЙ

Часовые периоды работы котла, установленные для определенного дня, можно перенести на один или несколько других дней недели.

Параметр, указанный в скобках “()”, относится к системе ГВС.

- Из строки программы **514 (574)** (если используется один из 3 установленных по умолчанию часовых периодов) или из строки **501 (561)** (если было выполнено ручное программирование) поверните ручку вправо до строки **515 (575)**.
- На дисплее появится надпись “Копировать?”.
- “Копировать на”, день недели мигает.
- для прокрутки дней недели; выберите день, на который хотите перенести программу работы котла и для подтверждения.
- Повторите действия, описанные в предыдущем пункте, если хотите перенести ту же программу и на другие дни.
- для возврата к предыдущему меню.

ВОССТАНОВЛЕНИЕ ЗАВОДСКИХ НАСТРОЕК

Установленную вручную программу работы котла можно сбросить в любой момент. В этом случае восстанавливаются заводские настройки и котел начинает работать на отопление в режиме комфортной температуры (восстанавливается заводская установка **00-24**, которая будет одинаковой для всех дней недели).

- **Врем прогр конт отоп 1** строка программы **500** (Врем прогр конт отоп 1) или **560** (Врем программа 4/ГВС).
- против часовой стрелки на одно положение, строка программы **516 (Значения по умолчанию)** для системы отопления или строка программы **576** для системы ГВС.
- на одно положение до надписи “Да” для подтверждения.
- для возврата к предыдущему меню.

Вернувшись в главное меню после завершения указанных выше действий, вы можете заметить, что программная линейка изменилась. Функция отопления активна 24 часа в сутки. Чтобы перепрограммировать работу котла, необходимо повторить действия, описанные в главе 5.

6.4 ФУНКЦИЯ БЛОКИРОВКИ ПУЛЬТА ДИСТАНЦИОННОГО УПРАВЛЕНИЯ

Чтобы предотвратить изменение настроек посторонними лицами, можно заблокировать все функции, связанные с кнопкой **С**.

Порядок БЛОКИРОВКИ

- **С** **В** **Раздел оператора** **В** для подтверждения.
- **В** **В** строка программы **27** (Блок программиров) **В** для подтверждения.
- **В** **Вкл** **В** для включения функции блокировки.

Порядок РАЗБЛОКИРОВКИ

- **С** **В** **А** и **В** (удерживать нажатыми примерно 6 секунд) **В** **Программирование временно разблокировано**.

Данная разблокировка является временной и длится 1 минуту. По истечении указанного времени блокировка восстанавливается автоматически. Чтобы окончательно разблокировать функцию, выполните действия, необходимые для временной блокировки, затем **В** на **Выкл** в строке программы **27** (Блок программиров) и **В** для подтверждения.

7. ВЫКЛЮЧЕНИЕ КОТЛА



Для выключения котла необходимо отключить электропитание прибора при помощи двухполюсного выключателя. В режиме работы «Выключено» **В** котел не работает, но электрический контур котла остается под напряжением и остается активной функция «Защита от замерзания».

8. НЕИСПРАВНОСТИ

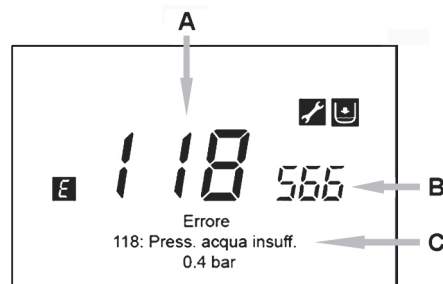
A	Основной код неисправности (см. таблицу)
B	Вторичный код неисправности
C	Описание неисправности



В случае возникновения неисправности на дисплее высвечивается символ **E**, рядом с которым отображается следующая информация:

- основной код неисправности (**A**);
- вторичный код неисправности (**B**);
- краткое описание неисправности (**C**).
- На дисплее могут высветиться также следующие символы:   , их значение приведено в главе 7.1.

Для отображения главного меню во время действия неисправности **С**. Символ **E** остается на дисплее и указывает, что неполадка не устранена. Через минуту дисплей снова начинает отображать полное сообщение о неисправности, как показано на рисунке.

8.1 СБРОС НЕИСПРАВНОСТЕЙ

Сброс неисправностей может быть выполняться АВТОМАТИЧЕСКИ, ВРУЧНУЮ или может потребовать вмешательства специалистов АВТОРИЗОВАННОГО СЕРВИСНОГО ЦЕНТРА. Рассмотрим подробнее каждый из вариантов:

АВТОМАТИЧЕСКИЙ СБРОС

На дисплее мигает символ , неисправность является временной и будет сброшена автоматически, как только исчезнет причина, вызвавшая ее.

Часто такие неисправности обусловлены слишком высокой температурой подаваемой или обратной воды, поэтому сбрасываются автоматически, когда температура опускается ниже критического значения. Если определенная неисправность возникает часто и (или) не сбрасывается автоматически котлом, обратитесь в авторизованный сервисный центр.

РУЧНОЙ СБРОС

Чтобы сбросить неисправность вручную, после отображения на дисплее ее кода **В** **В** **«Да»** **В** для подтверждения. Через несколько секунд код неисправности исчезнет.

СБРОС НЕИСПРАВНОСТИ СПЕЦИАЛИСТАМИ СЕРВИСНОГО ЦЕНТРА

Если на дисплее отображаются одновременно символы  и , обратитесь в **АВТОРИЗОВАННЫЙ СЕРВИСНЫЙ ЦЕНТР**. Перед вызовом специалиста запишите код (-ы) неисправности (-ей) и сопровождающий ее (их) текст.



Если отображаемый код неисправности отсутствует среди перечисленных в таблице или если определенная неисправность возникает довольно часто, обратитесь в **АВТОРИЗОВАННЫЙ СЕРВИСНЫЙ ЦЕНТР**.

E	Описание неисправности	E	Описание неисправности
10	Неисправен датчик уличной температуры	125	Из-за недостаточной циркуляции сработала система безопасности. (проверка осуществляется при помощи температурного датчика)
20	Неисправен датчик температуры на подаче контура отопления	128	Потеря пламени
28	Неисправен датчик тяги	130	Срабатывание датчика тяги из-за перегрева
40	Неисправен датчик температуры на возврате контура отопления	133	Нет розжига (4 попытки)
50	Неисправен датчик температуры контура ГВС (только для одноконтурных котлов с внешним бойлером)	151	Внутренняя неисправность платы котла
52	Неисправен датчик температуры ГВС солнечной системы (если подключена солнечная система)	152	Конфликт параметров (общая ошибка)
73	Неисправен датчик солнечного коллектора (если подключена солнечная система)	160	Неисправность в работе вентилятора
83	Проблема сообщения между платой котла и блоком управления. Возможно короткое замыкание проводки.	321	Неисправен датчик температуры контура ГВС
84	Конфликт адресов между несколькими блоками управления (внутренняя ошибка)	343	Конфликт параметров солнечной системы – общая ошибка (если подключена солнечная система)
109	Наличие воздуха в контуре котла (временная неполадка)	384	Посторонний свет (паразитное пламя, внутренняя неисправность)
110	Срабатывание предохранительного термостата из-за перегрева. (заблокирован насос или имеется воздух в отопительном контуре)	385	Слишком низкое напряжение питания
111	Срабатывание электронной защиты от перегрева.	386	Порог скорости вентилятора не достигнут
117	Слишком высокое давление гидравлического контура	430	Срабатывание защитных устройств из-за отсутствия циркуляции (проверка при помощи датчика давления)
118	Слишком низкое давление гидравлического контура		

