



de Installationsanleitung
en Installation instructions
fr Instructions d'installation
it Istruzioni di montaggio
es Instrucciones de montaje
pt Instruções de instalação
nl Installatie-aanwijzing
sv Installationsanvisning

fi Asennusohje
da Installationsvejledning
pl Instrukcja instalacji
cs Návod k instalaci
sk Návod na inštaláciu
hu Telepítési leírás
ru Инструкция по установке
tr Kurulum Talimatları

CE 0682

OZW672...

OZS164...

de Web-Server
en Web server
fr Serveur Web
it Web server
es Servidor web
pt Servidor web
nl Web-Server
sv Webbserver
fi WWW-palvelin
da Webserver
pl Serwer sieci Web
cs Webový server
sk Webový server
hu Webszerver
ru Веб-сервер
tr Web server

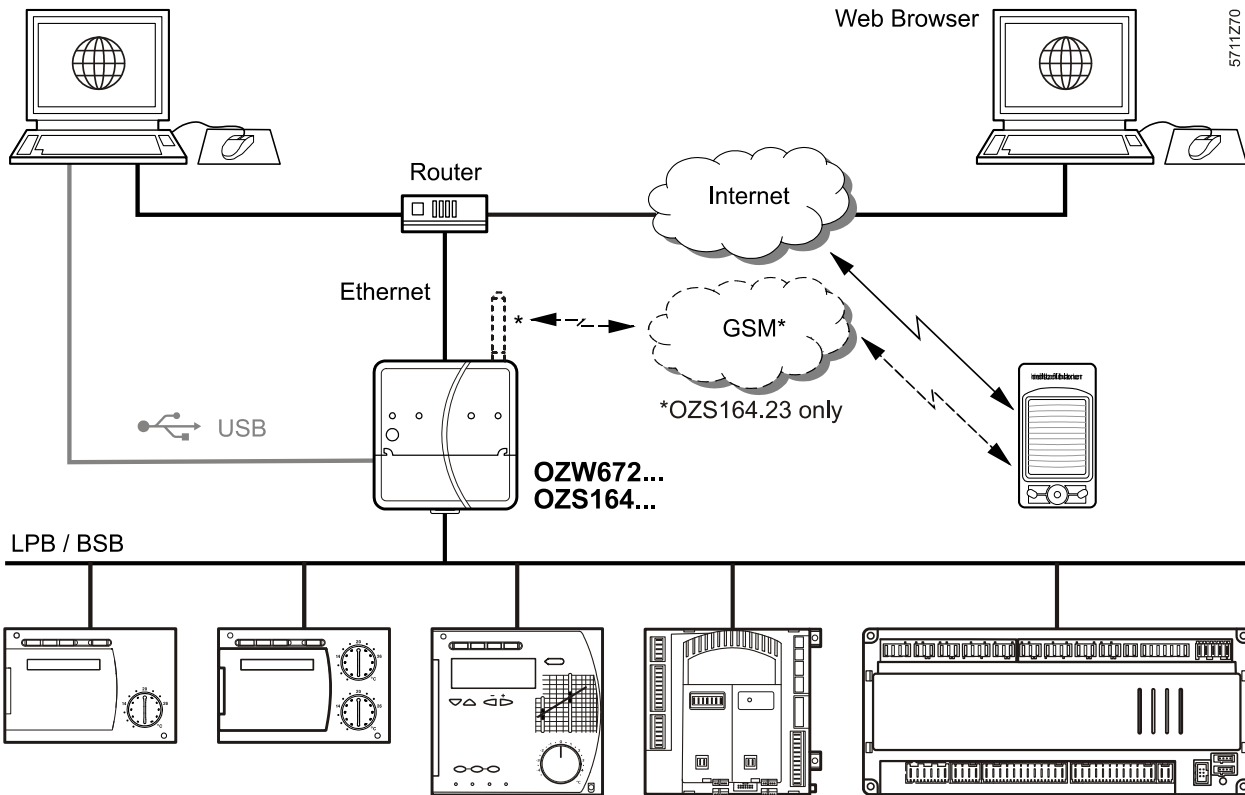

de Montage
en Mounting
fr Montage
it Montaggio

es Montaje
pt Montagem
nl Montage
sv Montering

fi Asennus
da Montering
pl Montaż
cs Montáž

sk Návod na montáž
hu Telepítés
ru Монтаж
tr Montaj

0*

* OZS164.23 only

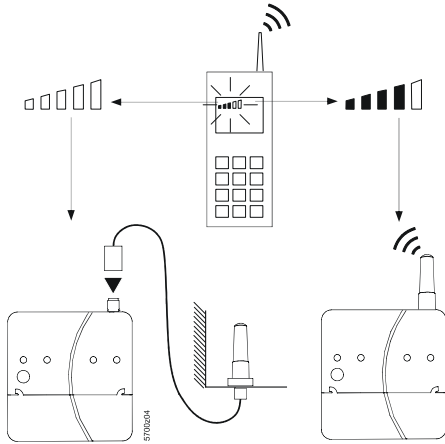

1

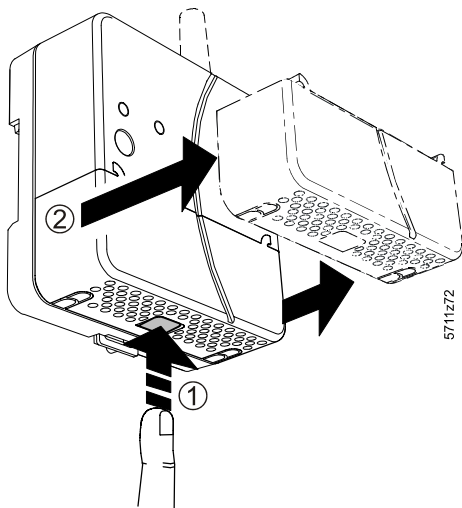

2

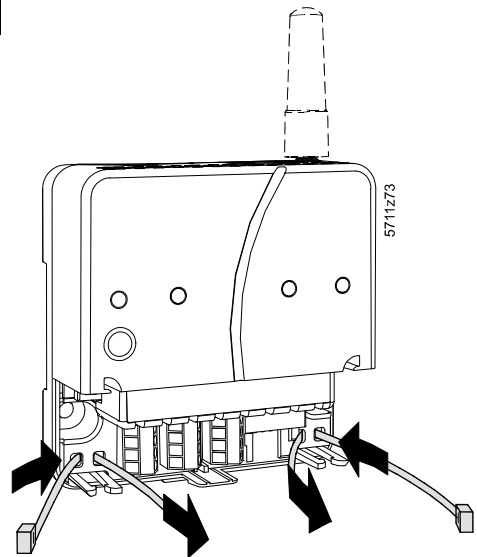

3a

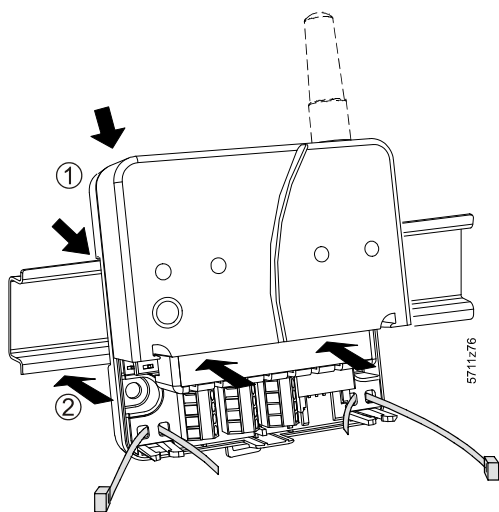

3b

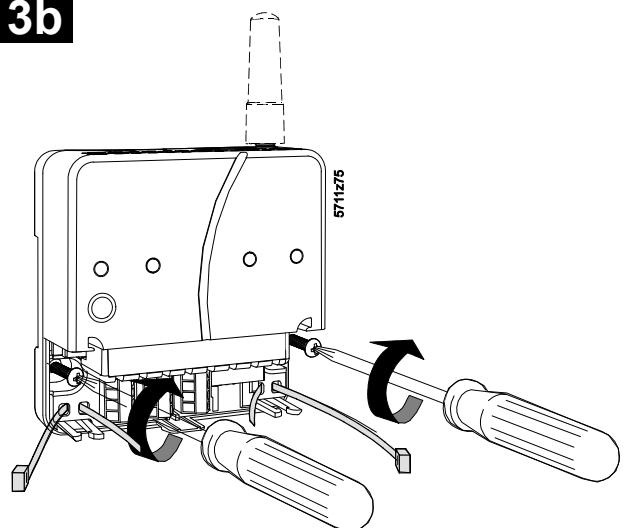

de Verdrahtung
 en Wiring
 fr Câblage
 it Cablaggio

es Cablado
 pt Cablagem
 nl Bedrading
 sv Kabeldragning

fi Johdotus
 da Kabling
 pl Okablowanie
 cs Připojení

sk Zapojenie
 hu Huzalozás
 ru Прокладка кабелей
 tr Kablo tesisatı

4

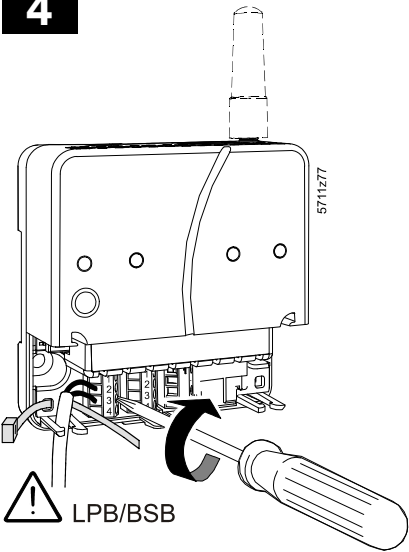

	≥	≤
	1 x 0.25 mm ²	1 x 1.5 mm ²
	1 x 0.25 mm ²	1 x 1.0 mm ²
	1 x 0.25 mm ²	1 x 0.5 mm ²

A

1	DB/CL+
2	DB/CL+
3	MB/CL-
4	MB/CL-

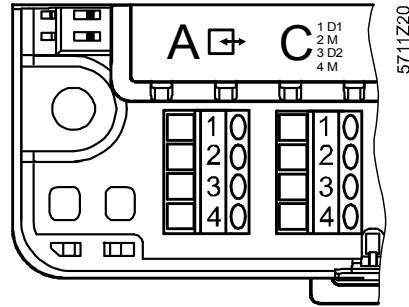

C

1	D1
2	M
3	D2
4	M

5

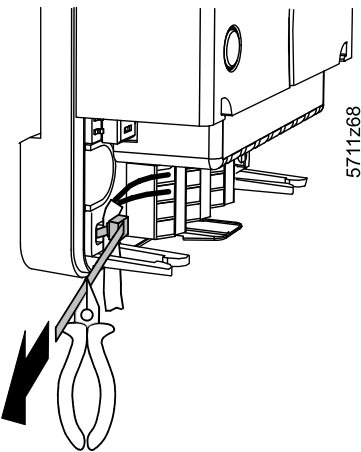

6*

* SIM card OZS164.23 only

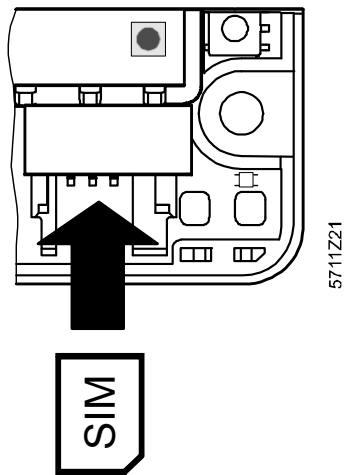

7

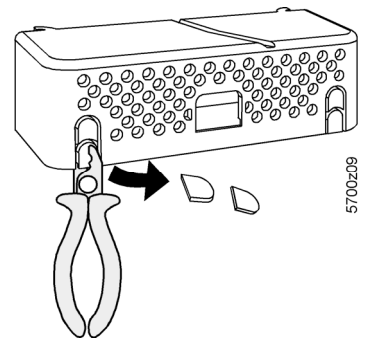

8

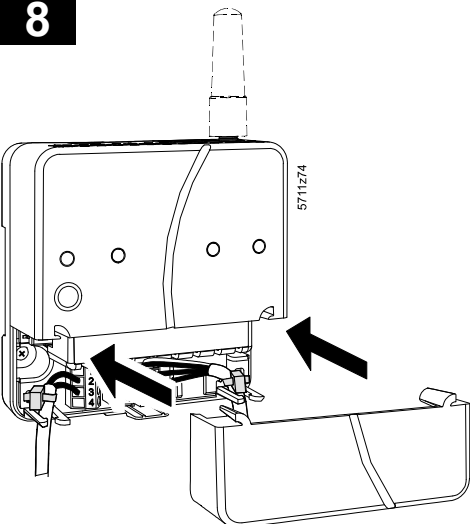

9

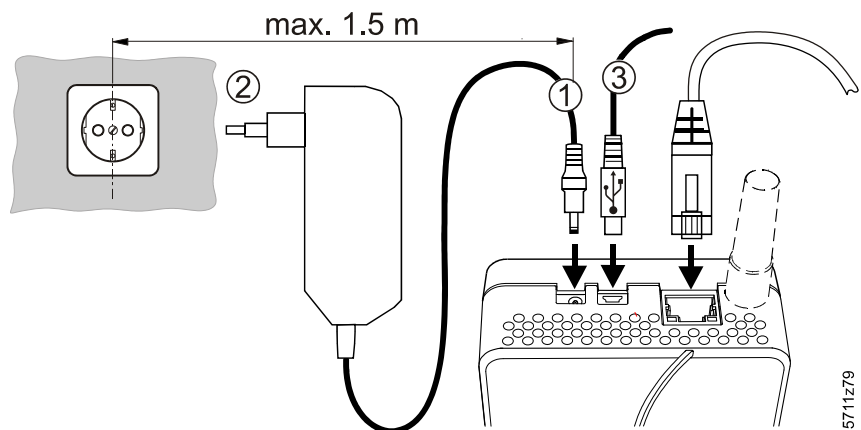

de Einstellungen (Beispiel)
en Settings (Example)
fr Paramètres (exemple)
it Impostazioni (esempio)
es Ajustes (Ejemplo)
pt Definições (Exemplo)

nl Instellingen (voorbeeld)
sv Inställningar (exempel)
fi Asetukset (esimerkki)
da Indstillinger (eksempel)
pl Ustawienia (Przykład)

cs Nastavení (příklad)
sk Nastavenia (príklad)
hu Beállítások (példa)
ru Ввод в действие (пример)
tr Ayarlar (Örnek)

10

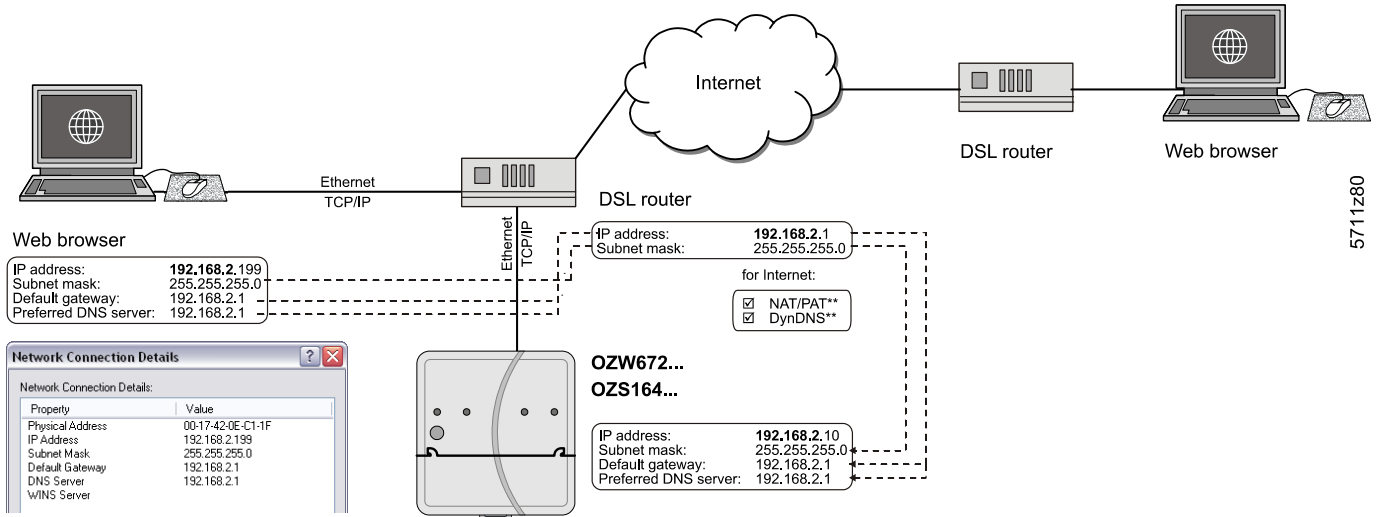

5711z80

** for NAT/PAT and DynDNS: C5711 (OZS164...)/ C5712 (OZW672...) (<http://<IP address>/doc/>), chapter 5.1.2

de Anzeige- und Bedienelemente
en Display and operating elements
fr Eléments d'affichage et de commande
it Display ed elementi operative
es Elementos de visualización y operación
pt Elementos de visualização e comando

nl Weergave- en bedieningselementen
sv Indikeringslampor och knappar
fi Näyttö- ja käyttöelementit
da Indikerings- og betjeningsselementer
pl Elem. operatorskie i sygnalizacyjne

cs Signalizace a ovládací prvky
sk Displej a ovládacie prvky
hu Kijelző- és kezelőfelület
ru Рабочие элементы
tr Ekran ve İşletim Öğeleri

11

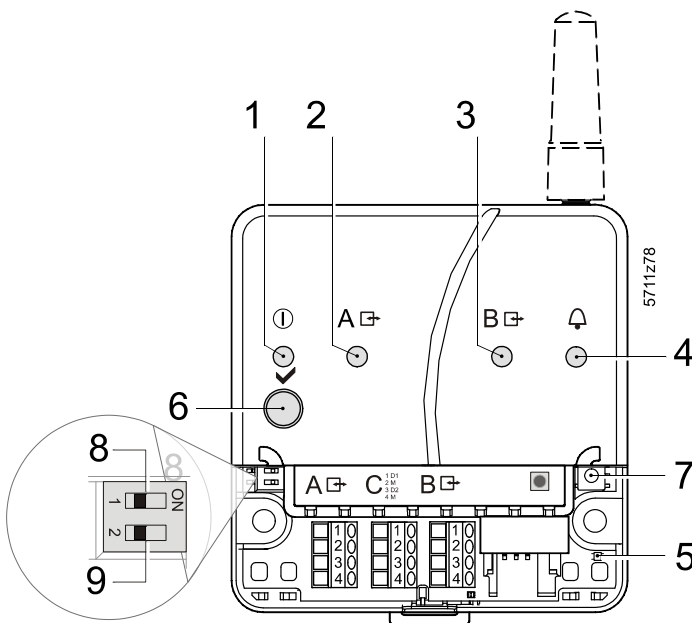

de Anschlusschaltplan
en Connection diagram
fr Schéma de connexion
it Diagramma di connessione

es Diagrama de conexiones
pt Diagrama de ligações
nl Aansluitschema
sv Kopplingschema

fi Kytentäkaavio
da Tilslutningsdiagram
pl Schemat połączenia
cs Schéma připojení

sk Schéma zapojenia
hu Kapcsolási rajz
ru Схема коммутации
tr Bağlantı şeması

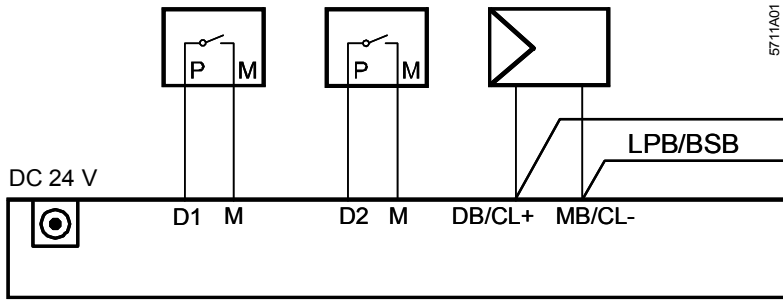

de Massbilder
en Dimensions
fr Encombremants
it Dimensioni

es Dimensiones
pt Dimensões
nl Maatschetsen
sv Måttuppgifter

fi Mittapiirroksset
da Målskitser
pl Wymiary
cs Rozměry

sk Rozmery
hu Méretek
ru Размеры
tr Boyutlar

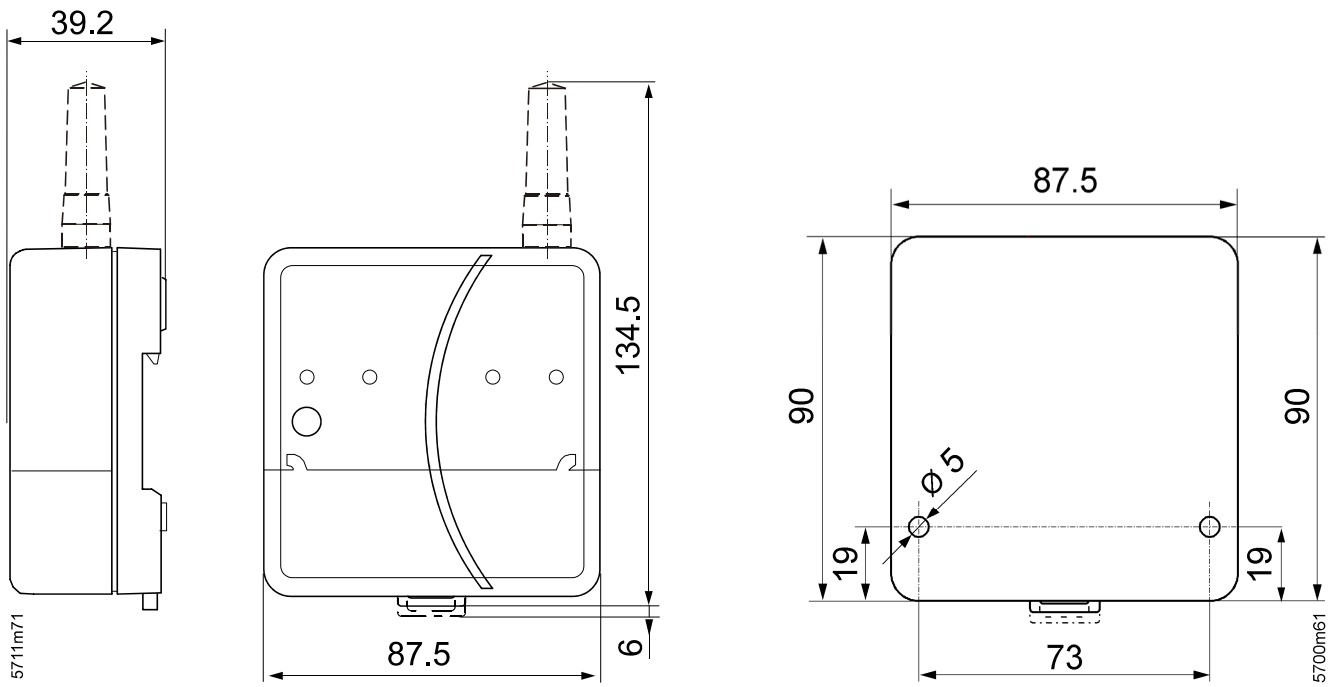

Licensing Agreement

Embedded in this product are free software files that you may copy, distribute and/or modify under the terms of their respective licenses, such as the GNU General Public License, the GNU Lesser General Public License, the modified BSD license and the MIT license. In the event of conflicts between Siemens license conditions and the Open Source Software license conditions, the Open Source Software conditions shall prevail with respect to the Open Source Software portions of the software.

On written request within three years from the date of product purchase and against payment of our expenses we will supply source code in line with the terms of the applicable license. For this, please contact us at

Siemens Schweiz AG
Building Technologies Group
Intellectual Property
Gubelstrasse 22
CH 6300 Zug
Switzerland

or at any other registered office.

Generally, these embedded free software files are distributed in the hope that they will be useful, but WITHOUT ANY WARRANTY, without even implied warranty such as for MERCHANTABILITY or FITNESS FOR A PARTICULAR PURPOSE, and without liability for any Siemens entity other than as explicitly documented in your purchase contract.

All open source software components used within the product are listed on the web server
Path via USB: <http://192.168.250.1/licenses/>

de	Hiermit erklärt Siemens Schweiz AG, dass sich das Gerät OZS164.23 in Übereinstimmung mit den grundlegenden Anforderungen und den übrigen einschlägigen Bestimmungen der Richtlinie 1999/5/EG befindet.
en	Hereby, Siemens Switzerland Ltd., declares that this OZS164.23 is in compliance with the essential requirements and other relevant provisions of Directive 1999/5/EC
fr	Par la présente Siemens Schweiz AG déclare que l'appareil OZS164.23 est conforme aux exigences essentielles et aux autres dispositions pertinentes de la directive 1999/5/CE.
it	Con la presente Siemens Schweiz AG dichiara che questo OZS164.23 è conforme ai requisiti essenziali ed alle altre disposizioni pertinenti stabilite dalla direttiva 1999/5/CE.
es	Por medio de la presente Siemens Schweiz AG declara que el OZS164.23 cumple con los requisitos esenciales y cualesquiera otras disposiciones aplicables o exigibles de la Directiva 1999/5/CE.
pt	Siemens Schweiz AG declara que este OZS164.23 está conforme com os requisitos essenciais e outras disposições da Directiva 1999/5/CE.
nl	Hierbij verklaart Siemens Schweiz AG dat het toestel OZS164.23 in overeenstemming is met de essentiële eisen en de andere relevante bepalingen van richtlijn 1999/5/EG.
sv	Härmed intygar Siemens Schweiz AG att denna OZS164.23 står i överensstämmelse med de väsentliga egenskapskrav och övriga relevanta bestämmelser som framgår av direktiv 1999/5/EG.
fi	Siemens Schweiz AG vakuuttaa täten että OZS164.23 tyyppinen laite on direktiivin 1999/5/EY oleellisten vaatimusten ja sitä koskevien direktiivin muiden ehtojen mukainen.
da	Undertegnede Siemens Schweiz AG erklærer herved, at følgende udstyr OZS164.23 overholder de væsentlige krav og øvrige relevante krav i direktiv 999/5/EF.
pl	Niniejszym Siemens Schweiz AG oświadcza, że OZS164.23 jest zgodny z zasadniczymi wymogami oraz pozostałymi stosownymi postanowieniami Dyrektywy 1999/5/EC
cs	Siemens Schweiz AG tímto prohlašuje, že tento OZS164.23 je ve shodě se základními požadavky a dalšími příslušnými ustanoveními směrnice 1999/5/ES.
sk	Siemens Schweiz AG týmto vyhlasuje, že OZS164.23 spĺňa základné požiadavky a všetky príslušné ustanovenia Smernice 1999/5/ES.
hu	Alulírott, Siemens Schweiz AG nyilatkozom, hogy a OZS164.23 megfelel a vonatkozó alapvető követelményeknek és az 1999/5/EC irányelv egyéb előírásainak.
ru	Настоящим, Siemens Switzerland Ltd заявляет о том, что данное устройство OZS164.23 соответствует важнейшим требованиям, а также другим основным положениям Директивы 1999/5/CE.
tr	Siemens Switzerland Ltd. OZS164.23'un 1999/5/EC direktiflerine uygunlugunu beyan eder.

Montage

siehe Abbildungen **0*** bis **3b**

1. (Nur OZS164.23) Mit Mobiltelefon Montageort mit genügend Funksignalstärke suchen **0**
2. (Nur OZS164.23) Antenne aufschrauben.
Falls nicht genügend Signalstärke, anderen Montageort wählen oder abgesetzte Antenne montieren **0**
3. Abdeckung abnehmen **1**
4. Kabelbinder für Kabel einführen **2**

3a Standardmontage auf Normtragschiene TH 35-7.5

1. Normtragschiene montieren.
2. Web-Server in Normtragschiene oben einhängen.
3. Web-Server bis zum Einrasten andrücken.

3b Anschraubmontage auf ebene Wand

1. Zwei Löcher bohren für Schrauben \varnothing max. 3.5 mm.
2. Web-Server festschrauben.
- auf planflächige Auflage achten (keine Gehäuseverwindungen)
- Masse siehe "Massbilder"

Hinweise

- (Nur OZS164.23) Zur abgesetzten Antenne siehe Datenblatt Q5711
- Bei >35 °C Umgebungstemperatur vertikale Montage erforderlich (Zirkulation durch Lüftungslöcher)

Verdrahtung

siehe Abbildungen **4** bis **9**

1. ⚠ Bus-Gerät ausschalten!
2. LPB/BSB-Kabel an A \square , Klemme 2 (DB/CL+) und Klemme 3 (MB/CL-) anschließen **4**
3. Gegebenenfalls potentialfreie Kontakte an D1, M, bzw. D2, M anschließen **4**
4. Kabelbinder festziehen und überstehenden Teil abklemmen **5**
5. (nur OZS164.23) SIM-Karte in SIM-Kartenschacht einschieben **6**
6. Aus der Abdeckung die Aussparung herausbrechen **7**
7. Abdeckung aufdrücken **8**
8. Web-Server mit Stromnetz verbinden **9** ① + ②.
Der Web-Server ist betriebsbereit, wenn die grüne On-LED leuchtet.

Inbetriebnahme

siehe Abbildungen **9** bis **11**

Vorbedingungen

- Der Web-Server ist montiert, verdrahtet und mit dem Stromnetz verbunden.
- Die Inbetriebnahme des angeschlossenen Bus-Geräts ist erfolgt.
- Das Bus-Gerät hat eine gültige LPB/BSB-Adresse und ist betriebsbereit.
- Die Busspeisung am LPB/BSB-Bus ist eingeschaltet.
- Empfehlung: Das Busgerät ist Uhrzeitslave mit Fernverstellung.

Hinweise

- IP-Adresse USB: 192.168.250.1 (nicht veränderbar)
IP-Adresse Ethernet: 192.168.251.1 (Auslieferungszustand).
- Die Inbetriebnahme erfolgt mit einem PC und einem Web-Browser über die USB-Schnittstelle.
- Für eine Verbindung via USB muss der RNDIS-Treiber auf dem PC installiert sein.
- Wenn der PC eine Verbindung mit dem Internet hergestellt hat, wird der RNDIS-Treiber beim Verbinden via USB automatisch installiert.
- Der RNDIS-Treiber wird auf dem Web-Server mitgeliefert unter <http://<IP-Adresse>/drivers/>.

- Weitere Informationen zur Inbetriebnahme enthält die ausführliche Inbetriebnahmeanleitung C5711 (OZS164...) / C5712 (OZW672...). Diese ist auf dem Web-Server gespeichert unter <http://<IP-Adresse>/doc/>.
- Navigationsmöglichkeiten: Primärnavigation (horizontal angeordnetes Menü), Sekundärnavigation (vertikal angeordnetes Menü) und Pfadnavigation (unterhalb von Primärmenü).
- Zurücknavigieren: Symbol  "Aufwärts" klicken oder Navigation via Pfad oder via Primärnavigation.

Vorbereitungen

1. Beiliegendes USB-Kabel am Web-Server und am PC einstecken **9** ③. Der Web-Server wird vom PC als USB-Gerät erkannt.

Am Web-Server anmelden

2. Den Web-Browser starten. In der Adresszeile des Browsers die USB IP-Adresse (192.168.250.1) eingeben.
3. Login
 - User name (Benutzername): Administrator
 - Password (Passwort): Password
 - Mit **[Login]** abschliessen

Benutzerkonten verwalten

4. Administratordaten ändern:
 - Aus der Primärnavigation oben "User accounts" (Benutzerkonten) auswählen
 - Rotes Bleistift-Symbol klicken 
 - In die Maske "Change user" (Benutzer ändern):
 - Password (Passwort)
 - Repeat password (Passwort wiederholen)
 - Description (optional) (Beschreibung (optional))
 - E-mail address (optional) (E-Mail Adresse (optional))
 - Language (Sprache): Deutsch
 - Mit **[OK]** abschliessen
5. Neue Benutzer hinzufügen:
 - **[Hinzufügen]** klicken.
 - In die Maske "Benutzer hinzufügen":
 - Benutzername
 - Passwort
 - Passwort wiederholen
 - Beschreibung (optional)
 - E-Mail Adresse (optional)
 - Sprache
 - Benutzergruppe
 - Mit **[OK]** abschliessen.

Geräteverzeichnis erstellen

- Nur die im Geräteverzeichnis eingetragenen Bus-Geräte werden vom Web-Server überwacht.
6. Aus der Primärnavigation "Geräte-Webseiten" auswählen.
Die Geräteliste ist sichtbar, der Web-Server erscheint bereits in der Geräteliste.
 7. Neues Bus-Gerät hinzufügen: **[Hinzufügen]** klicken
 8. (Nur für LPB) LPB-Adresse eingeben. Das erste Bus-Gerät ist standardmäßig mit 0.1 adressiert (Segment 0, Gerät 1).
Eingabe mit **[OK]** abschliessen.
 9. Der Web-Server sucht nach dem entsprechenden Bus-Gerät.
Dieses erscheint in der Geräteliste.
 10. Weitere Bus-Geräte hinzufügen: Schritt 7 und 8 wiederholen.
 11. Kontrollkästchen aller Geräte der Geräteliste wählen .
 12. **[Generieren]** klicken und warten, bis Meldung "Vorgang abgeschlossen" erscheint. Dies kann einige Minuten dauern.

Ergebnis: In der Geräteliste weisen der Web-Server und die Bus-Geräte den Status "Generiert" auf.

Web-Server Einstellungen

- Die folgenden Einstellungen sind entsprechend dem jeweiligen Anwendungsfall vorzunehmen.
 - Einstellungen verändern: Klicken des roten Bleistift-Symbols .
 - Mit Stern (*) markierte Einstellungen: nur OZS164.23
13. Aus der Primärnavigation "Home" auswählen:
Home > 0.5 OZW672...
Home > 0.5 OZS164...
 14. ...> Zeit / Datum: Zeit / Datum
 15. ...> Einstellungen > Web-Server: Sprache
 16. ...> Einstellungen > Zeit / Datum:
Sommerzeitbeginn, Winterzeitbeginn
 17. ...> Einstellungen > Kommunikation > LPB / BSB:
Gerätenummer, Uhrzeit-Lieferant
 18. ...> Einstellungen > Kommunikation > Ethernet: (siehe **10**)
 - IP-Adresse: IP-Adresse des Web-Servers
 - Subnetzmaske: in der Regel gleich wie beim Router
 - Standard-Gateway: IP-Adresse des Routers
 - Bevorzugter DNS-Server: IP-Adresse des Routers
 - Alternativer DNS-Server: in der Regel leer
 19. ...> Einstellungen > Kommunikation > E-Mail:
Adresse Mailserver, Portnummer Mailserver, E-Mail Adresse
Absender, Authentifikation Mailserver, Benutzername, Passwort,
Signaturzeile 1...10
 20. (*) ...> Einstellungen > Kommunikation > Modem: PIN SIM-Karte,
Übertragungsprotokoll
 21. (*) ...> Einstellungen > SMS-Bedienung: Zugelassene
Telefonnummer 1...5, Passwort
 22. ...> Einstellungen > Meldungsempfänger >
Meldungsempfänger 1...4: Meldungsempfänger 1...4,
Störungspriorität, Empfängertyp, E-Mail Adresse, Telefonnummer
Empfänger (*), Meldungswiederholung (*)
 23. ...> Einstellungen > Systemreport:
Meldezeit, Meldezyklus, Priorität, Nächster Report
 24. ...> Einstellungen > Eingänge > Störungseingang 1...2:
Ruhestellung, Text für: Logisch 0 / 1
 25. ...> Einstellungen > Störungen > Lokal > Web-Server:
Meldungsauslösung
 26. ...> Einstellungen > Störungen > Lokal > Störungseingang 1...2:
Störungseingang 1...2, Störungsmeldeverzögerung,
Störungspriorität, Meldungsauslösung, Text für: Keine Störung,
Text für: Störung
 27. ...> Einstellungen > Störungen > System: Meldungsauslösung
 28. ...> Einstellungen > Texte: Name, Name Bus-Gerät
(Nur OZS164...)



Router-Einstellungen

- Diese Einstellungen (Beispiel siehe **10**) sind notwendig, wenn von ausserhalb des Heimnetzwerks (z.B. über Internet) auf den Web-Server zugegriffen werden soll.
29. Die Portweiterleitung (NAT/PAT) für den Web-Server muss im Router freigeschaltet werden.
 30. Wird der Router mit einer dynamischen, öffentlichen IP-Adresse betrieben, sind am Router zusätzlich die DynDNS-Einstellungen vorzunehmen.

Lokale Bedienstation-Einstellungen

- Diese Einstellungen sind notwendig, wenn eine Bedienstation (PC) **direkt** mit dem Web-Server via Ethernet verbunden werden soll.
31. Die IP-Adresse der Bedienstation muss manuell so eingestellt werden, dass sie im gleichen Subnetzwerk wie die des Web-Servers liegt.

Abschlussarbeiten

32. USB-Kabel ausstecken.
33. Meldungsunterdrückung ausschalten
 - Abdeckung entfernen
 - Schalter **(8)** muss auf Stellung OFF  stehen
 - Abdeckung wieder montieren
34. Taste **(6)**  lang (>6 s) drücken **11**
 - Der Web-Server sendet einen Systemreport an die definierten Meldungsempfänger.
 - Fehler beim Kommunikationsaufbau werden an der roten Störungs-LED  **(4)** angezeigt (blinkt).

Schlusskontrolle vor Ort

35. On-LED  muss grün leuchten.
36. Störungs-LED  muss dunkel sein.

Anzeige- und Bedienelemente

siehe Abbildung **11**

LED-Anzeigen

1 On (grün/rot)

Dunkel	Keine Betriebsspannung
Leuchtet rot	Web-Server startet (Betriebssystem)
Blinkt rot	Web-Server startet (Applikation)
Leuchtet grün	Web-Server betriebsbereit

2 LPB/BSB A (grün)

Dunkel	Keine Bus-Spannungsversorgung
Leuchtet	LPB/BSB betriebsbereit
Blinkt	Kommunikation auf LPB/BSB

3 (LED) B

Dunkel	Keine Funktion
--------	----------------

4 Störungen (rot)

Anzeige von Störungen des Web-Servers oder des angeschlossenen Bus-Geräts.

Dunkel	Keine Störung
Leuchtet	Quittierte Störung
Blinkt	Unquittierte Störung

5 (LED)

Dunkel	Keine Funktion
--------	----------------

Bedientasten

Beim Drücken der Tasten gilt für Tastendruck

Kurz:	<2 Sekunden
Lang:	>6 Sekunden

6 Remote

Kurz	Keine Funktion
Lang	Sendet Systemreport an die konfigurierten Empfänger; siehe auch "Tastenkombination".

7 Service-Taste

Kurz	Keine Funktion
Lang	Siehe "Tastenkombination"

Tastenkombination und

Kurz	Keine Funktion
Lang	Auslieferungszustand wiederherstellen

Hinweis zu "Auslieferungszustand wiederherstellen":

- Alle Konfigurationsdaten und Einstellungen werden zurückgesetzt
- Geräteverzeichnis, hochgeladene Dateien und nicht abgesetzte Meldungen werden gelöscht
- History-Daten werden nicht gelöscht

Mounting

see Figures 0* through 3b

- (OZS164.23 only) Use a mobile phone to find a mounting location where the radio signal is strong enough 0
- (OZS164.23 only) Screw-in antenna.
Find another mounting location or move the antenna if signal strength is too weak 0
- Take off cover 1
- Insert cable tie for cable 2

3a Standard mounting on standard rail TH 35-7.5

- Mount standard rails.
- Attach Web server to standard rails.
- Press until Web server clicks in place.

3b Screw on mounting on a level wall

- Drill two holes for the screws \varnothing max. 3.5 mm.
- Tighten Web server.
 - Make sure the unit is flat (i.e. housing is not warped)
 - See "Dimensions" for sizes.

Notes

- (OZS164.23 only) See datasheet Q5711 for details on remote antennas.
- Must be mounted vertically for >35 °C ambient temperature (circulation through ventilation slots).

Wiring

See Figures 4 through 9

-  Turn off bus device!
- Attach LPB/BSB cable to A \square +, terminal 2 (DB/CL+) and terminal 3 (MB/CL-) 4
- Connect potential-free contacts to D1, M, or D2, M as required 4
- Tighten cable tie and cut off the remainder 5
- (OZS164.23 only) insert SIM card in the SIM card slot 6
- Break out the notch from the cover 7
- Replace the cover 8
- Connect Web server to power 9 ① + ②.
The Web server is operational, when the green ON LED is lit.

Commissioning

See Figures 9 through 11

Prerequisites

- Web server is mounted, wired and has power.
- The connected bus device is commissioned.
- The bus device has a valid LPB/BSB address and is operational.
- Bus power supply to the LPB/BSB bus is turned on.
- Recommendation: The bus device is clock slave and set remotely.

Notes

- IP address USB: 192.168.250.1 (cannot be changed).
IP address Ethernet: 192.168.251.1 (default value).
- Commissioning with a PC and a web browser via the USB interface.
- The RNDIS driver must be installed on the PC to connect via USB.
- The RNDIS driver is automatically installed when connecting via USB if the PC is connected to the Internet.
- The RNDIS driver is supplied on the Web server at <http://<IP address>/drivers/>.

- Additional information on commissioning is included in the detailed Commissioning instructions C5711 (OZS164...) / C5712 (OZW672...). It is stored on the Web server at <http://<IP address>/doc/>.
- Navigation: Primary navigation (horizontal menu), secondary navigation (vertical menu) and path navigation (levels below the primary menu).
- Return: Click  or navigate via the path or primary navigation.

Preparation

- Plug in the supplied USB cable on the Web server PC 9 ③.
The PC recognizes the Web server as a USB device.

Log onto Web server

- Start web browser. In the address line, enter the USB IP address (192.168.250.1).
- Login
 - User name: Administrator.
 - Password: Password.
 - Click **[Login]** to finish.

Administer user accounts

- Edit administrator data:
 - Select "User accounts" from primary navigation above.
 - Click red pencil symbol .
 - In the "Change user" mask:
 - Password
 - Repeat password
 - Description (optional)
 - E-mail address (optional)
 - Language: English
 - Click **[OK]** to finish.
- Add a new user:
 - Click **[Add]**.
 - In the "Add user" mask:
 - User name
 - Password
 - Repeat password
 - Description (optional)
 - E-mail address (optional)
 - Language
 - User group
 - Click **[OK]** to finish.

Create device list

- The Web server monitors only the bus devices listed in the device list.
- Select "Device web pages" from primary navigation. The device list opens and the Web server appears in the device list.
 - Add new bus device: Click **[Add]**.
 - Enter LPB address (for LPB only). The first bus device is addressed with 0.1 (segment 0, device 1) as the default. Finish with **[OK]**.
 - The Web server searches for the corresponding bus device. It appears in the device list.
 - Add other bus devices: Repeat steps 7 and 8.
 - Check the box for all devices in the device list .
 - Click **[Generate]** and wait until the message "Process finished" appears. This may take a few minutes.

Result: In the device list, the Web server and the bus devices display the status "Generated".

Web server settings

- The following settings are made depending on the given application.
 - Edit settings: Click the red pencil symbol .
 - Settings marked with an asterisk (*): Applies to OZS164.23 only.
13. Select "Home" from primary navigation:
Home > 0.5 OZW672...
Home > 0.5 OZS164...
 14. ...> Time of day/date: Time of day/date
 15. ...> Settings > Web server: Language
 16. ...> Settings > Time of day/date:
Summer time start, Winter time start
 17. ...> Settings > Communication > :
Device number, Clock time source
 18. ...> Settings > Communication > Ethernet: (see **10**)
 - IP address: Web server IP address.
 - Subnet mask: Generally the same as for the router.
 - Default gateway: Router IP address.
 - Preferred DNS server: Router IP address.
 - Alternate DNS server: Generally empty.
 19. ...> Settings > Communication > E-mail:
Address mail server, Port number mail server, E-mail address sender, Authentication mail server, User name, Password, Signature line 1...10
 20. (*) ...> Settings > Communication > Modem: PIN SIM card,
Transmission protocol
 21. (*) ...> Settings > SMS operation: Permitted phone number 1...5,
Password
 22. ...> Settings > Message receiver >
Message receiver 1...4: Message receiver 1...4, Fault priority,
Receiver type, E-mail address, Phone number receiver (*),
Message repetition (*)
 23. ...> Settings > System report:
Signal time, Message cycle, Priority, Next report
 24. ...> Settings > Inputs > Fault input 1...2:
Normal position, Text for: Logic 0 / 1
 25. ...> Settings > Faults > Local > Web server: Message triggering
 26. ...> Settings > Faults > Local > Fault input 1...2: Fault input 1...2,
Fault status message delay, Fault priority, Message triggering,
Text for: No fault, Text for: Fault
 27. ...> Settings > Faults > System: Message triggering
 28. ...> Settings > Texts: Name, Name bus device (OZS164... only)



Router settings

- The settings (example, see **10**) are required to access the Web server outside the PC network (e.g. via the Internet).
29. NAT/PAT for the Web server must be enabled on the router.
 30. Moreover, the DynDNS settings are required on the router, when the router is operated on a public IP address using a dynamic IP address.

Local operator station settings

- The settings are required if an operator station (PC) is connected **directly** with the Web server via Ethernet.
31. The operator station IP address must be set manually so that it is on the same subnetwork as the Web server.

Final tasks

32. Unplug USB cable.
33. Switch off message suppression.
 - Remove the cover.
 - Switch **(8)** must be set to OFF .
 - Remount the cover.
34. Press button **(6)**  long (>6 s) **11**
 - The Web server sends a system report to the defined message receivers.
 - Communications errors are displayed on the red fault LED  **(4)** (flashing).

Final on-site check

35. ON LED  must be green.
36. Fault LED  must be off.

Display and operating elements

see Figure **11**

LED displays

1 ON (green/red)

Dark	No power.
Steady red	Web server starting (operating system).
Flashing red	Web server starting (application).
Steady green	Web server operational.

2 LPB/BSB A (green)

Dark	No bus power.
Lit	LPB/BSB operational.
Flashing	Communication on LPB/BSB.

3 (LED) B

Dark	No function.
------	--------------

4 Fault (red)

Displays faults from the Web server or the connected bus device:

Dark	No fault.
Lit	Acknowledged fault.
Flashing	Unacknowledged fault

5 (LED)

Dark	No function.
------	--------------

Operating buttons

The following applies when pressing the buttons:

Short:	<2 seconds.
Long:	<6 seconds.

6 Remote

Short	No function.
Long	Sends system report to the configured receiver; see as well "Button combination".

7 Service button

Short	No function.
Long	See "Button combination".

Button combination and

Short	No function.
Long	Reestablishes default state.

Note on "default state":

- All configuration data and settings are reset.
- The device list, plant diagrams, and unsent messages are deleted.
- History data is not deleted.

Montage

cf. schémas 0* à 3b

- (OZS164.23 seulement) A l'aide d'un téléphone portable, rechercher un emplacement présentant une qualité de signal suffisante 0
- (OZS164.23 seulement) Visser l'antenne.
Si la qualité du signal est insuffisante, choisir un autre emplacement de montage ou déporter l'antenne. 0
- Oter le couvercle 1
- Introduire le serre-câble 2

3a Montage standard sur rail normalisé TH 35-7.5

- Monter le rail.
- Engager le serveur Web dans la partie haute du rail.
- Appuyer sur le serveur jusqu'à son encliquetage.

3b Montage par vis sur paroi plane

- Percer deux trous pour des vis de Ø max. 3,5 mm.
- Fixer le serveur Web.
 - Veiller à travailler sur une surface plane (pour ne pas déformer le boîtier)
 - Dimensions Cf. "Encombres"

Remarques

- (OZS164.23 seulement) Pour l'antenne déportée, voir aussi la fiche produit Q5711
- Si la température ambiante >35 °C, le montage vertical est obligatoire (aération par les événements)

Câblage

cf. schémas 4 à 9

- Eteindre le partenaire du bus !
- Raccorder le câble LPB/BSB à A : borne 2 (DB/CL+) et borne 3 (MB/CL-) 4
- Le cas échéant, raccorder les contacts secs à D1, M, ou D2, M 4
- Resserrer le serre-câble et couper la matière superflue 5
- (OZS164.23 seulement) Glisser la carte SIM dans son logement 6
- Evider les caches sur le couvercle 7
- Reposer le couvercle 8
- Brancher le serveur Web sur le secteur 9 ① + ②.
Le serveur Web est prêt à fonctionner lorsque la LED d'activité s'allume en vert.

Mise en service

cf. schémas 9 à 11

Conditions préalables

- Le serveur Web est monté, câblé et branché au secteur.
- Le partenaire communiquant sur le bus a été mis en service.
- Le partenaire communiquant sur le bus dispose d'une adresse LPB/BSB valable et est prêt à fonctionner.
- L'alimentation du bus LPB/BSB est enclenchée.
- Recommandation : Le participant du bus est esclave d'horloge avec réglage à distance.

Remarques

- Adresse IP USB: 192.168.250.1 (non modifiable)
Adresse IP Ethernet: 192.168.251.1 (réglage usine).
- La mise en service s'effectue avec un PC exploitant un navigateur Internet raccordé sur l'interface USB.
- La connexion au port USB nécessite l'installation du pilote RNDIS sur le PC.
- Si le PC est connecté à Internet et qu'on le raccorde sur la prise USB, le pilote RNDIS s'installe automatiquement.
- Le pilote RNDIS est fourni avec le serveur Web et accessible à l'adresse <http://<Adresse IP>/drivers/>.

- Pour des informations complémentaires sur la mise en service, se reporter aux instructions de mise en service C5711 (OZS164...) / C5712 (OZW672...) disponibles sur le serveur Web à l'adresse <http://<Adresse IP>/doc/>.
- Possibilités de navigation : navigation primaire (menus disposés horizontalement), navigation secondaire (menus disposés verticalement) et navigation par chemin d'accès (sous le menu primaire).
- Retour en arrière : Cliquer sur le symbole "Haut" ou utiliser le chemin ou la navigation primaire.

Préparation

- Raccorder le serveur Web et le PC avec le câble USB fourni 9 ③.
Le PC détecte un nouvel appareil USB (le serveur).

Ouvrir une session sur le serveur Web

- Lancer le navigateur internet. Dans la barre d'adresse du navigateur, entrer l'adresse IP USB (192.168.250.1).
- Ouvrir une session
 - User name (Nom utilisateur): Administrator
 - Password (Mot de passe): Password
 - Cliquer sur [Login]

Gérer les comptes utilisateur

- Modifier les informations de l'administrateur:
 - Dans le menu de navigation primaire en haut, choisir "User accounts" (Compte utilisateurs)
 - Cliquer sur le symbole de crayon rouge
 - Dans le masque "Change user" (Changement utilisateur):
 - Password (Mot de passe)
 - Repeat password (Répéter le mot de passe)
 - Description (optional) (Description (optionnelle))
 - E-mail address (optional) (Adresse e-mail (optionnelle))
 - Language (Langue): Français
 - Cliquer sur [OK]
- Ajouter de nouveaux utilisateurs:
 - Cliquer sur [Ajouter].
 - Dans le masque "Ajout utilisateur":
 - Nom utilisateur
 - Mot de passe
 - Répéter le mot de passe
 - Description (optionnelle)
 - Adresse e-mail (optionnelle)
 - Langue
 - Groupe utilisateur
 - Cliquer sur [OK].

Créer la liste des appareils

- Le serveur Web supervise uniquement les participants du bus inscrits dans la liste des appareils.
 - Depuis la navigation primaire, sélectionner "Pages des appareils Web". La liste des appareils s'affiche ; le serveur Web y figure déjà.
 - Ajouter un nouveau participant sur le bus : cliquer sur [Ajouter]
 - (LPB seulement) Entrer l'adresse LPB. L'adresse par défaut du premier participant est 0.1 (segment 0, appareil 1). Cliquer sur [OK] pour valider la saisie.
 - Le serveur Web recherche l'appareil correspondant sur le bus et l'ajoute à la liste des appareils.
 - Pour ajouter des participants du bus supplémentaires, répéter les opérations 7 et 8.
 - Cocher la case de tous les appareils de la liste .
 - Cliquer sur [Actualiser] et attendre que le message "Processus terminé" s'affiche. Cette opération peut durer quelques minutes.
- Résultat : Dans la liste des appareils, le serveur Web et les participants du bus adoptent le statut "Actualisé".

Réglages du serveur Web

- Procéder aux réglages suivants en fonction de l'application.
 - Pour modifier les réglages : cliquer sur le crayon rouge .
 - Réglages marqués d'un astérisque (*) : seulement pour l'OZS164.23
13. Depuis la navigation primaire, sélectionner "Accueil" :
Accueil > 0.5 OZW672...
Accueil > 0.5 OZS164...
 14. ...> Heure / Date: Jour/heure
 15. ...> Réglages > Serveur Web: Langue
 16. ...> Réglages > Heure / Date:
Début de l'heure d'été, Début de l'heure d'hiver
 17. ...> Réglages > Communication > :
Numéro d'appareil, Source de l'heure
 18. ...> Réglages > Communication > Ethernet: (cf. **10**)
 - Adresse IP: Adresse IP du serveur Web
 - Masque de sous réseau: Généralement identique au routeur
 - Passerelle par défaut: Adresse IP du routeur
 - Serveur DNS principal: Adresse IP du routeur
 - Serveur DNS secondaire: Vide en général
 19. ...> Réglages > Communication > E-mail:
Adresse serveur mail, Port serveur mail, Adresse mail émetteur,
Identification serveur mail, Nom utilisateur, Mot de passe,
Signature ligne 1...10
 20. (*) ...> Réglages > Communication > Modem: PIN carte SIM,
Protocole de transmission
 21. (*) ...> Réglages > Opération SMS: Numéro de téléphone 1...5,
Mot de passe
 22. ...> Réglages > Destinataires messages >
Destinataire message 1...4: Destinataire message 1...4, Priorité
de défaut, Type de réception, Adresse e-mail, N° téléphone
destinataire (*), Nombre de répétitions (*)
 23. ...> Réglages > Etat installation:
Heure de transmission, Fréquence de l'appel, Priorité, Nouveaux
rapport
 24. ...> Réglages > Entrées > Entrée de défaut 1...2:
Position de repos, Texte pour : logique 0 / 1
 25. ...> Réglages > Défauts > Local > Serveur Web: Type message
envoyé
 26. ...> Réglages > Défauts > Local > Entrée de défaut 1...2: Entrée
de défaut 1...2, Temporisation signal de défaut, Priorité de
défaut, Type message envoyé, Texte pour: Pas de défaut, Texte
pour: Défaut
 27. ...> Réglages > Défauts > Distant: Type message envoyé
 28. ...> Réglages > Textes: Nom, Nom appareil
(OZS164... seulement)



Réglages du routeur

- Il faut procéder aux réglages ci-dessous (voir exemple **10**) si on doit accéder au serveur depuis un PC hors du réseau local (via Internet, par exemple).
29. La redirection du port (NAT/PAT) pour le serveur Web doit être activée dans le routeur.
 30. Si le routeur fonctionne avec une adresse IP publique dynamique, il faut régler en plus le service DynDNS sur le routeur.

Réglages du poste de travail local

- Il faut procéder à ces réglages si l'on raccorde un poste de travail (PC) **directement** au serveur Web via une connexion Ethernet.
31. L'adresse IP du poste de travail doit être réglée manuellement de sorte à ce qu'il se trouve dans le même sous-réseau que le serveur Web.

Opérations finales

32. Débrancher le câble USB.
33. Désactiver l'inhibition des messages
 - Oter le couvercle
 - Le commutateur (8) doit être en position OFF 
 - Remonter le couvercle
34. Appuyer longtemps sur la touche (6)  (>6 s) **11**
 - Le serveur Web envoie un état d'installation aux destinataires définis.
 - La LED de défaut  (4) clignote en rouge en cas de problèmes de communication.

Contrôle final sur site

35. La LED d'activité  doit s'allumer en vert.
36. La LED de défaut  doit être éteinte.

Éléments d'affichage et de service

cf. illustration **11**

Affichage par LED

1 Marche (vert/rouge)

Eteinte	pas d'alimentation
Allumée rouge	le serveur Web démarre (système d'exploitation)
Clignote rouge	le serveur Web démarre (application)
Allumée verte	le serveur Web est prêt à fonctionner

2 LPB/BSB A (vert)

Eteinte	bus non alimenté
Allumée	LPB/BSB prêt à fonctionner
Clignote	communication sur le bus LPB/BSB

3 (LED) B

Eteinte	sans fonction
---------	---------------

4 Défauts (rouge)

Affichage des défauts du serveur Web ou du participant raccordé sur le bus.

Eteinte	pas de défaut
Allumée	défaut acquitté
Clignote	défaut non acquitté

5 (LED)

Eteinte	sans fonction
---------	---------------

Touches de commande

Durée d'enfoncement des touches :

Courte:	<2 secondes
Longue:	>6 secondes

6 Télécommande

Courte	pas de fonction
Longue	envoi de l'état de l'installation aux destinataires configurés ; voir aussi "Combinaison des touches".

7 Touche de service

Courte	pas de fonction
Longue	voir "Combinaisons de touches"

Combinaison des touches et

Courte	pas de fonction
Longue	retour aux réglages d'usine

Remarque sur le "retour aux réglages d'usine":

- Toutes les données de configuration et les réglages sont réinitialisés
- La liste des appareils, les schémas d'installation et les messages non envoyés sont effacés
- Les données d'historique sont par contre conservées

Installazione

Vedi Figure da **0*** a **3b**

1. (Solo OZS164.23) Utilizzare un cellulare per individuare una posizione in cui il segnale radio sia sufficientemente forte. **0**
2. (Solo OZS164.23) Fissaggio antenna.
Se il segnale fosse debole trovare un'altra ubicazione o spostare l'antenna **0**
3. Rimuovere il coperchio **1**
4. Inserire la fascetta fermacavo **2**

3a Installazione su guida standard TH 35-7.5

1. Montare le guide standard.
2. Collegare dall'alto il dispositivo alle guide.
3. Spingere il dispositivo verso il basso sino a che non si blocca.

3b Montaggio a vite su parete piana

1. Praticare due fori per le viti Ø max. 3.5 mm.
2. Fissare il dispositivo.
- Assicurarsi che il dispositivo sia in piano e diritto
- Vedere "Dimensioni".

Note

- (Solo OZS164.23) Vedere foglio tecnico Q5711 per dettagli sulle antenne.
- Posizionare verticalmente per >35 °C temperature ambiente (circolazione attraverso fori di ventilazione).

Cablaggio

Vedi Figure da **4** a **9**

1. ⚠ Disattivare il dispositivo bus!
2. Collegare il cavo LPB/BSB ad A \square , terminale 2 (DB/CL+) e terminale 3 (MB/CL-) **4**
3. Collegare i contatti liberi da potenziale a D1, M, o D2, M **4**
4. Stringere la fascetta fermacavo e tagliare la lunghezza eccedente **5**
5. (solo OZS164.23) inserire la SIM card nell'apposito spazio **6**
6. Rimuovere la tacca dal coperchio **7**
7. Riposizionare il coperchio **8**
8. Collegare il dispositivo all'alimentazione **9** ① + ②.
Il Web server è in funzione quando il LED verde è acceso.

Messa in servizio

See Figures **9** through **11**

Prerequisiti

- Il Web server è montato, cablato e alimentato.
- Il dispositivo bus è in servizio.
- Il dispositivo bus ha indirizzo LPB/BSB valido.
- L'alimentazione del bus LPB/BSB è attiva.
- Raccomandazione: Il dispositivo bus deve essere slave clock e remoto.

Notes

- Indirizzo IP interfaccia USB: 192.168.250.1 (non può essere modificato).
- Indirizzo IP Ethernet: 192.168.251.1 (value predefinito).
- Messa in servizio con un PC/computer portatile e un browser Web tramite interfaccia USB.
- Il driver RNDIS deve essere installato sul PC connesso via USB.
- Il driver RNDIS collegato via USB si installa automaticamente se il PC è connesso a Internet.
- Il driver RNDIS è disponibile sul Web server all'indirizzo <http://<IP address>/drivers/>.

- Ulteriori informazioni sulla messa in servizio sono disponibili nella documentazione di base dettagliata Istruzioni per la messa in servizio C5711 (OZS164...)/ C5712 (OZW672...), memorizzata nel Web server all'indirizzo <http://<IP address>/doc/>.
- Navigazione: Navigazione principale (menu orizzontale), navigazione secondaria (menu verticale) e percorso di navigazione (livelli sotto al menu primario).
- Navigazione di ritorno: Premere \square o navigare attraverso il percorso di navigazione o la navigazione principale.

Preparazione

1. Inserire il cavo USB in dotazione nel Web server e nel PC **9** $\text{\textcircled{3}}$. Il PC riconosce il Web server come dispositivo USB

Accesso al Web server

2. Avviare il web browser. Nella riga dell'indirizzo inserire l'indirizzo IP USB (192.168.250.1).
3. Login
 - User name (Nome utente): Administrator.
 - Password (Password): Password.
 - Fare click su **[Login]** per terminare l'operazione.

Amministrazione degli account utente

4. Editare i dati dell'amministratore:
 - Selezionare "User accounts" (Accounts utente) dalla navigazione principale (sopra).
 - Fare click sull'icona della matita rossa $\text{\textcircled{P}}$.
 - Nella maschera "Change user" (Cambia utente):
 - Password (Password)
 - Repeat password (Ripetere password)
 - Description (optional) (Descrizione (opzionale))
 - E-mail address (optional) (Indirizzo E-mail (opzionale))
 - Language (Selezione Lingua): Italiano
 - Fare click su **[OK]** per terminare l'operazione.
5. Aggiungere un nuovo utente:
 - Fare click su **[Aggiungere]**.
 - Nella maschera "Aggiungi utente":
 - Nome utente
 - Password
 - Ripeti password
 - Descrizione (opzionale)
 - Indirizzo E-mail (opzionale)
 - Selezione Lingua
 - Gruppo utente
 - Fare click su **[OK]** per terminare l'operazione.

Creare l'elenco dispositivi

- Il Web server monitorizza soltanto i dispositivi bus indicati nell'elenco dispositivi.
- 6. Dalla navigazione principale selezionare "Pagine web dell'apparecchio" (l'elenco dispositivi è visibile, il Web server compare nell'elenco dispositivi).
- 7. Aggiungere un nuovo dispositivo bus: Fare clic su **[Aggiungere]**.
- 8. Inserire indirizzo LPB (solo per LPB). Il primo dispositivo bus deve essere indirizzato con 1.0 (segmento 0, dispositivo 1) come di default. Terminare con **[OK]**.
- 9. Il Web server effettua la ricerca del dispositivo bus corrispondente. Questo compare nell'elenco dispositivi.
- 10. Aggiungere altri dispositivi bus: Ripetere passo 7 e 8.
- 11. Selezionare la casella di tutti i dispositivi in elenco \square .
- 12. Fare clic su **[Genera]** e attendere la visualizzazione del messaggio "Processo terminato". Questa operazione potrebbe richiedere alcuni minuti.

Risultato: Nell'elenco dispositivi, Web server e dispositivi bus mostrano lo stato "Generato".

Impostazioni del Web server

- Le seguenti impostazioni sono effettuate in base all'applicazione utilizzata.
 - Modificare le impostazioni: Fare clic sull'icona della matita rossa .
 - Le impostazioni evidenziate con un asterisco (*): si riferiscono solo a OZS164.23.
13. Dalla navigazione selezionare "Pagina principale":
Casa > 0.5 OZW672...
Casa > 0.5 OZS164...
 14. ...> Data/Ora del Giorno: Ora del giorno/data
 15. ...> Tarature e Impostaz.dat > Web server: Selezione Lingua
 16. ...> Tarature e Impostaz.dat > Data/Ora del Giorno:
Commutazione in Ora Legale, Commutazione in Ora Solare
 17. ...> Tarature e Impostaz.dat > Comunicazione > :
Numero apparecchio, Prog. Orario sorgente
 18. ...> Tarature e Impostaz.dat > Comunicazione > Ethernet:
(vedi **10**)
 - Indirizzo IP: Indirizzo IP Web server.
 - Subnet mask: Generalmente la stessa del router.
 - Default gateway: Indirizzo IP del router.
 - DNS server preferito: Indirizzo IP del router.
 - DNS server alternativo: Server di backup, generalmente vuoto.
 19. ...> Tarature e Impostaz.dat > Comunicazione > E-mail:
Indirizzo mail server, N. porta mail server, Indirizzo spediz. e-mail, Autenticazione mail server, Nome utente, Password, Testo linea 1...10
 20. (*) ...> Tarature e Impostaz.dat > Comunicazione > Modem: PIN
SIM card, Protocollo di trasmissione
 21. (*) ...> Tarature e Impostaz.dat > Operazioni SMS: Password,
Tel. n. 1 autorizzato...5
 22. ...> Tarature e Impostaz.dat > Ricezione messaggio >
Ricezione messaggio 1...4: Ricezione messaggio 1...4, Priorità
Allarme, Tipo di Receiver, Indirizzo e-mail, Num.Tel. Receiver (*),
Messaggio ripetuto (*)
 23. ...> Tarature e Impostaz.dat > Report di sistema:
Orario invio messaggio, Ciclo messaggi, Priorità, Prossimo
report
 24. ...> Tarature e Impostaz.dat > Ingressi Regolatore > Ingresso 1
per allarme...2:
Posizione normale, Testo per: logico 0 / 1
 25. ...> Tarature e Impostaz.dat > Allarmi > Locale > Web server:
Generazione messaggio
 26. ...> Tarature e Impostaz.dat > Allarmi > Locale > Ingresso 1 per
allarme...2: Ingresso 1 per allarme...2, Ritardo segnale Allarme,
Priorità Allarme, Generazione messaggio, Testo per: No allarme,
Testo per: Allarme
 27. ...> Tarature e Impostaz.dat > Allarmi > Sistema: Generazione
messaggio
 28. ...> Tarature e Impostaz.dat > Testi: Nome, Nome app. su bus
(Solo OZS164...)



Impostazioni del Router

- Le impostazioni sono necessarie per accedere al Web server esterno alla rete del PC, ad esempio via Internet (esempio: vedi **10**).
29. Per assicurare l'accesso dall'esterno, abilitare NAT/PAT nel router per il Web server.
 30. Inoltre, il router necessita delle impostazioni DynDNS quando viene fatto funzionare sul lato WAN con un indirizzo IP dinamico.



Impostazioni del PC/computer portatile

- Le impostazioni sono necessarie quando il PC è collegato via Ethernet direttamente al Web server.
31. L'indirizzo IP del PC/ computer portatile deve essere inserito manualmente e deve essere impostato sulla stessa sottorete del Web server.

Fasi finali

32. Disinserire il cavo USB.
33. Disattivare il blocco messaggi (messaggio inibito).
 - Rimuovere il coperchio.
 - L'interruttore (8) deve essere impostato su OFF .
 - Riposizionare il coperchio.
34. Premere lungamente il pulsante (6)  (>6 s) **11**
 - Il Web server invia un report di sistema ai destinatari definiti per i messaggi.
 - Gli errori di comunicazione vengono visualizzati sul LED di errore (4) rosso  (lampeggiante)

Controllo finale

35. LED ON  deve essere illuminato verde.
36. LED di errore/allarme  deve essere spento.

Display e comandi operativi

Vedi Figura **11**

Display a LED

1 ON (verde/rosso)

Nero	Nessuna alimentazione.
Rosso fisso	Attivazione del Web server (sistema operativo).
Rosso lampegg.te	Attivazione del Web server (applicazione).
Verde fisso	Il Web server è in funzione.

2 LPB/BSB A (verde)

Nero	Nessuna alimentazione bus.
Acceso fisso	LPB/BSB è in funzione.
Lampeggiante	Comunicazione attiva su LPB/BSB.

3 (LED) B

Nero	Nessuna funzione.
------	-------------------

4 Errore/allarme (rosso)

Mostra gli errori del Web server o del dispositivo bus collegato:

Nero	Nessun errore.
Acceso fisso	Errore riconosciuto.
Lampeggiante	Errore non riconosciuto

5 (LED)

Nero	Nessuna funzione.
------	-------------------

Pulsanti operativi

Quanto segue si applica tramite pressione dei pulsanti:

Pressione breve:	<2 secondi.
Pressione prolungata:	<6 secondi.

6 Remoto

Press. breve	Nessuna funzione.
Press. prolungata	Invia report di sistema al destinatario configurato; vedere anche "Combinazione pulsanti";

7 Pulsante Service

Press. breve	Nessuna funzione
Press. prolungata	Vedi "Combinazione pulsanti".

Combinazione pulsanti e

Press.breve	Nessuna funzione
Press. prolungata	Ristabilisce stato di default.

Nota su "stato di default":

- Tutti i dati e le impostazioni di configurazione sono resettati.
- La lista dei dispositivi, i diagrammi di impianto e i messaggi non inviati sono cancellati.
- I dati storicizzati non sono cancellati.

Montaje

Ver Figuras **0*** hasta **3b**

1. (OZS164.23 solo) Utiliza un móvil para encontrar la mejor localización donde la señal sea suficientemente fuerte **0**
2. (OZS164.23 solo) Atornille la antena.
Buscar otra localización de montaje o mover la antena si la señal es demasiado débil **0**
3. Quitar la tapa **1**
4. Insertar las bridas de fijación de los cables **2**

3a Montaje estándar sobre rail estándar TH 35-7.5

1. Montar los raíles estándar.
2. Fijar el Servidor Web a los raíles.
3. Presionar hasta oír los clics de fijación de Servidor Web.

3b Montaje sobre pared con tornillos

1. Hacer 2 taladros para tornillos de Ø max. 3.5 mm.
2. Atornille el Servidor Web.
- Asegurarse que la unidad está plana (pe. La carcasa no está ondulada)
- Ver "Dimensiones" para las medidas.

Nota

- (OZS164.23 solo) Ver hoja técnica Q5711 para detalles de antenas remotas.
- El montaje ha de ser vertical para una temperatura ambiente >35 °C (circulación a través de las ranuras de ventilación).

Cableado

Ver Figuras **4** hasta **9**

1. ⚠ ¡Apagar los equipos del bus!
2. Fijar el cable LPB/BSB a A , terminal 2 (DB/CL+) y terminal 3 (MB/CL) **4**
3. Conectar los terminales libres de tensión a D1, M, o D2, M si se requiere **4**
4. Fijar los cables con las bridas y cortar lo sobrante **5**
5. (OZS164.23 solo) insertar la tarjeta SIM en su ranura **6**
6. Romper los pasacables preformados de la tapa **7**
7. Montar la tapa **8**
8. Conectar la alimentación del Servidor Web **9** ① + ②.
El Servidor Web estará operativo cuando el LED ON verde esté encendido permanentemente.

Puesta en marcha

Ver Figuras **9** hasta **11**

Prerrequisitos

- Servidor Web montado, cableado y alimentado.
- El equipo de bus está configurado.
- El equipo de bus tiene una dirección LPB/BSB válida y está operativa.
- La alimentación del bus LPB/BSB está encendida.
- Recomendación: El equipo de bus es esclavo de reloj y ajustado remotamente.

Notas

- Dirección IP USB: 192.168.250.1 (no puede cambiarse).
Dirección IP Ethernet: 192.168.251.1 (por defecto).
- Puesta en marcha con un PC y un buscador vía un interface USB.
- El driver RNDIS ha de instalarse en el PC para conectar vía USB.
- El driver RNDIS se instala automáticamente cuando se conecta vía USB si el PC tiene conexión a Internet.
- El driver RNDIS se suministra en el Servidor Web en <http://<IP address>/drivers/>.

- Información adicional más detallada sobre la puesta en marcha se incluye en las instrucciones de Puesta en Marcha C5711 (OZS164...)/C5712 (OZW672...). Almacenada en el Servidor Web en: <http://<IP address>/doc/>.
- Navegación: Navegación Primaria (menú horizontal), navegación Secundaria (menú vertical) y la ruta de navegación (nivel inferior al menú primario).
- Retorno: Click  o navegar vía ruta o navegación primaria.

Preparación

1. Conectar el cable USB suministrado al Servidor Web y al PC **9**
③. El PC reconoce al Servidor Web como un equipo USB.

Conectarse al Servidor Web

2. Iniciar el navegador de Internet. En la línea de dirección, introducir la dirección IP USB (192.168.250.1).
3. Conexión
 - User name (Nombre usuario): Administrator.
 - Password (Clave): Password.
 - Click **[Login]** para finalizar.

Administrador de cuentas de usuario

4. Editar datos de administrador:
 - Seleccionar "User accounts" (Cuentas de usuario) desde la navegación primaria.
 - Click en el símbolo del lapicero rojo .
 - En la máscara "Change user" (Cambio de usuario):
 - Password (Clave)
 - Repeat password (Repetir clave)
 - Description (optional) (Descripción (opcional))
 - E-mail address (optional) (Dirección e-mail (opcional))
 - Language (Idioma): Español
 - Click **[OK]** para finalizar.
5. Añadir un nuevo usuario:
 - Click **[Añadir]**.
 - En la máscara "Añadir usuario":
 - Nombre de usuario
 - Clave
 - Repetir clave
 - Descripción (opcional)
 - Dirección e-mail (opcional)
 - Idioma
 - Grupo usuario
 - Click **[OK]** to finish.

Crear lista de equipos

- El Servidor Web solo monitoriza los equipos de bus que están en la lista de equipos.
6. Seleccionar "Páginas web del equipo" desde la navegación primaria. La lista de equipos se abre y el Servidor Web aparece en la lista de equipos.
 7. Añadir un nuevo equipo en bus: Click **[Añadir]**.
 8. Introducir la dirección LPB (solo para LPB). El primer equipo en bus se direcciona con 0.1 (segmento 0, equipo 1) por defecto. Finalizar con **[OK]**.
 9. El Servidor Web busca el correspondiente equipo en el bus. Cuando lo encuentra lo añade a la lista de equipos.
 10. Para añadir otro equipo: Repetir los pasos 7 y 8.
 11. Comprobar el cuadrado con el Tic para todos los equipos en la lista de equipos .
 12. Click **[Generar]** y esperar hasta que aparezca el mensaje "Proceso finalizado". Esto puede tardar unos minutos.

Resultado: En la lista de equipos, el Servidor Web y los equipos de bus muestran el estado "Generado".

Ajustes de Servidor Web

- Los siguientes ajustes han de realizarse dependiendo de la aplicación.
 - Editar ajustes: Hacer Click en el símbolo del lapicero rojo .
 - Los ajustes marcados con un asterisco (*): Solo se aplicarán a la OZS164.23.
13. Seleccionar "Inicio" desde la navegación primaria:
Inicio > 0.5 OZW672...
Inicio > 0.5 OZS164...
 14. ...> Hora/fecha: Hora / fecha
 15. ...> Ajustes > Servidor Web: Idioma
 16. ...> Ajustes > Hora/fecha:
Fecha inicio verano, Fecha inicio invierno
 17. ...> Ajustes > Comunicación > :
Número equipo, Fuente horaria
 18. ...> Ajustes > Comunicación > Ethernet: (see **10**)
 - Dirección IP: Dirección IP del Servidor Web.
 - Máscara subnet: Generalmente la misma que el router.
 - Gateway por defecto: Dirección IP del Router.
 - Servidor DNS preferido: Dirección IP del Router.
 - Servidor DNS alternativo: Generalmente vacío.
 19. ...> Ajustes > Comunicación > E-mail:
Dirección servidor correo, Núm puerto servidor correo, Dirección correo envía, Método autenticación, Nombre de usuario, Clave, Tarjeta de presentación línea 1...10
 20. (*) ...> Ajustes > Comunicación > Modém: PIN tarjeta SIM, Protocolo de transmisión
 21. (*) ...> Ajustes > Operación SMS: Número teléfono permitido 1...5, Clave
 22. ...> Ajustes > Receptor de mensajes >
Receptor de mensajes 1...4: Receptor de mensajes 1...4, Prioridad de fallos, Tipo de receptor, Dirección correo electrónico, N° teléfono de la central (*), Repetición de mensaje (*)
 23. ...> Ajustes > Informe del sistema:
Hora de envío, Ciclo de mensaje, Prioridad, Siguiente informe
 24. ...> Ajustes > Entradas > Entrada de fallo 1...2:
Posición normal, Texto para: Lógica 0 / 1
 25. ...> Ajustes > Fallos > Local > Servidor Web: Recepcionar mensajes
 26. ...> Ajustes > Fallos > Local > Entrada de fallo 1...2: Entrada de fallo 1...2, Retraso señal de estado fallo, Prioridad de fallos, Recepcionar mensajes, Texto para: Sin fallo, Texto para: Fallo
 27. ...> Ajustes > Fallos > Sistema: Recepcionar mensajes
 28. ...> Ajustes > Textos: Nombre, Nombre del equipo en bus (OZS164... solo)



Ajustes del Router

- Los ajustes (ejemplo, ver **10**) son necesarios para acceder al Servidor Web desde fuera de la red del PC(pe. vía Internet).
29. NAT/PAT para el Servidor Web han de estar habilitadas en el router.
 30. Además, los ajustes de DynDNS son necesarios en el router, cuando este opera con una dirección IP pública utilizando una dirección IP dinámica.

Ajustes Puesto Central local

- Estos ajustes se requiere si un puesto central (PC) se conecta **directamente** con el Servidor Web vía Ethernet .
31. La dirección IP del puesto central ha de ajustarse manualmente para que tenga la misma subnetwork que el Servidor Web.

Tareas finales

32. Desconectar el cable USB.
33. Apagar la "supresión de mensajes".
 - Quitar la tapa.
 - El micro interruptor (**8**) debe ajustarse a OFF .
 - Volver a montar la tapa.
34. Presionar el botón (**6**)  largo (>6 s) **11**
 - El Servidor Web envía un informe de sistema a todos los receptores de mensajes definidos.
 - Los errores de comunicaciones se muestran con LED rojo de fallos  (**4**) (intermitente).

Comprobaciones finales in-situ

35. LED ON  está en verde.
36. LED de fallo  está apagado.

Indicadores y elementos operativos

Ver Figura **11**

Indicadores LED

1 ON (verde/rojo)

Apagado	Sin alimentación.
Fijo rojo	Servidor Web inicio (sistema operativo).
Intermitente rojo	Servidor Web inicio (aplicación).
Fijo verde	Servidor Web operativo.

2 LPB/BSB A (verde)

Apagado	Sin alimentación de bus.
Fijo	LPB/BSB operativo.
Intermitente	Comunicando con LPB/BSB.

3 (LED) B

Apagado	Sin función.
---------	--------------

4 Fault (rojo)

Muestra fallo del Servidor Web o del equipo conectado en bus:	
Apagado	Sin fallo.
Fijo	Fallo reconocido.
Intermitente	Fallo sin reconocer

5 (LED)

Apagado	Sin función.
---------	--------------

Botones operativos

Lo siguiente se aplica cuando se pulsan los botones:

Corto:	<2 segundos.
Largo:	<6 segundos.

6 Remoto

Corto	Sin función.
Largo	Envía un informe de sistema a los receptores configurados; ver también "Combinación de botones".

7 Botón de servicio

Corto	Sin función.
Largo	ver "Combinación de botones".

Combinación de botones y

Corto	Sin función.
Largo	Reestablece los parámetros por defecto.

Nota en "estado por defecto":

- Todos los datos de configuración y ajustes se resetean.
- La lista de equipos, diagramas de planas y los mensajes no enviados se borrarán.
- Los datos Históricos no se borrarán.

Montagem

Consulte figuras 0* à 3b

1. (Apenas para o OZS164.23) Utilize um telemóvel para encontrar um local de instalação que possua um bom sinal GSM 0
2. (Apenas para o OZS164.23) Aparafuse a antena. Caso o sinal GSM seja fraco procure uma nova localização ou coloque a antena noutra local 0
3. Retire a cobertura 1
4. Insira a abraçadeira para o cabo 2

3a Montagem na calha padrão TH 35-7.5 (calha omega).

1. Monte a calha.
2. Fixe o servidor web na calha.
3. Pressione o servidor web até bloquear.

3b Parafuso no caso de montagem em parede lisa



1. Faça dois furos para os parafusos Ø máx. 3.5 mm.
2. Aperte o servidor web.
 - Certifique-se de que a superfície é plana (a caixa não deverá ficar torcida)
 - Ver os tamanhos em "Dimensões".

Notas

- (Apenas para o OZS164.23) Veja a folha técnica Q5711 para obter detalhes sobre antenas remotas.
- Deve ser montado verticalmente para temperaturas ambientes >35 ° C (circulação através de aberturas de ventilação).

Cablagem

Consulte figuras 4 à 9

1.  Desligue o dispositivo bus!
2. Ligue os cabos LPB/BSB em A , terminal 2 (DB/CL+) e terminal 3 (MB/CL-) 4
3. É necessária a ligação dos contactos de livre de potencial D1, M, ou D2, M 4
4. Aperte a abraçadeira e corte a parte restante 5
5. (Apenas para o OZS164.23) Insira o cartão SIM na ranhura para o cartão 6
6. Parta o entalhe da cobertura 7
7. Substitua a cobertura 8
8. Ligar a alimentação do servidor Web 9 ① + ②.
O servidor Web está operacional quando o LED verde está aceso.

Colocação em funcionamento

Consulte figuras 9 à 11

Pré-requisitos

- O servidor web está montado e ligado.
- Os dispositivos bus ligados estão activos.
- O dispositivo bus tem um endereço LPB/BSB válido e está operacional.
- A alimentação de energia ao bus LPB/BSB está ligada.
- Recomendações: O dispositivo bus fica dependente do relógio e é ajustado remotamente.

Notes

- Endereço IP USB: 192.168.250.1 (não pode ser alterado).
Endereço IP Ethernet: 192.168.251.1 (valor predefinido).
- Colocação em funcionamento com um PC e um web browser através da porta USB.
- O controlador (driver) RNDIS deve estar instalado no PC para permitir a conexão via USB.
- O controlador (driver) RNDIS é automaticamente instalado quando ligado via USB, ao ligar o PC/portátil à Internet.
- O controlador (driver) RNDIS é disponibilizado no servidor web, no endereço <http://<IP address>/drivers/>.

- Informações adicionais sobre a colocação em funcionamento estão incluídas na documentação detalhada C5711 (OZS164...) / C5712 (OZW672...). Está armazenada no servidor web, no endereço <http://<IPaddress>/doc/>.
- Navegação: Navegação principal (menu horizontal), navegação secundária (menu vertical) e rota de orientação (nível abaixo da navegação principal).
- Navegar para trás: Clique no símbolo "Para cima"  ou navegue pela rota de orientação ou pela navegação principal.

Preparativos

1. Ligue o **cabo USB** fornecido no servidor web 9 ③.
O servidor web é detectado pelo PC como dispositivo USB.

Início de sessão no servidor web

2. Inicie o browser da Internet. Na linha de endereço do browser, insira o endereço IP do dispositivo USB (192.168.250.1).
3. Login (Inicie sessão)
 - User name (Nome utilizador): Administrator.
 - Password (Password): Password.
 - Clique em **[Login]** para concluir.

Administração de contas de utilizadores

4. Edite os dados do administrador:
 - Seleccione os "User accounts" (Contas utilizador) usando a navegação principal (em cima).
 - Clique no símbolo do lápis vermelho .
 - Na máscara "Change user" (Alterar utilizador) introduza/altere:
 - Password (Password)
 - Repeat password (Repetir password)
 - Description (optional) (Descrição (opcional))
 - E-mail address (optional) (e-mail (opcional))
 - Language (Idioma): Portugues
 - Clique em **[OK]** para concluir.
5. Adicione um novo utilizador:
 - Clique em **[Adicionar]**.
 - Na máscara "Adicionar utilizador" introduza:
 - Nome utilizador
 - Password
 - Repetir password
 - Descrição (opcional)
 - e-mail (opcional)
 - Idioma
 - Grupo utilizadores
 - Clique em **[OK]** para concluir.

Criação da lista de dispositivos

- O servidor web monitoriza apenas os dispositivos bus indicados na lista de dispositivos.
6. Seleccione "Páginas Web" no menu principal.
A lista de dispositivos fica visível e o servidor web já aparece na lista de dispositivos.
 7. Adicione um novo dispositivo bus: Clique em **[Adicionar]**.
 8. Introduzir o endereço do LPB (apenas para o LPB). O primeiro dispositivo bus tem como predefinido endereço 0.1 (segmento 0, dispositivo 1).
Clique em **[OK]** para concluir.
 9. O web server procura o respectivo dispositivo bus. Aparece na lista de dispositivos.
 10. Adicione outros dispositivos bus: Repita os passos 7 and 8.
 11. Seleccione todos os dispositivos na lista de dispositivos .
 12. Clique em **[Gerar]** e aguarde até aparecer a mensagem "Processo terminado". Isto poderá demorar alguns minutos.
- Resultado: Na lista de dispositivos, o servidor web e os dispositivos bus apresentam o estado "Generated".

Definições do servidor web

- As seguintes definições são efectuadas dependendo da respectiva aplicação.
 - Edite as definições: Clique no símbolo do lápis vermelho .
 - Definições marcadas com um asterisco(*): Aplica-se apenas ao OZS164.23.
13. Selecione "Início" no navegação principal:
Início > 0.5 OZW672...
Início > 0.5 OZS164...
 14. ...> Hora/data: Hora do dia/data
 15. ...> Definições > Web server: Idioma
 16. ...> Definições > Hora/data:
Início hora Verão, Início hora Inverno
 17. ...> Definições > Comunicação > :
Numero do equipamento, Clock time source
 18. ...> Definições > Comunicação > Ethernet: (Figura **10**)
 - Endereço IP: Endereço IP do Web server.
 - Subnet mask: Geralmente a mesma que o router.
 - Gateway Padrão: Endereço IP do router.
 - Preferred DNS server: Endereço IP do router.
 - Alternate DNS server: Geralmente vazio.
 19. ...> Definições > Comunicação > e-mail:
Endereço servidor mail, Porta Servidor Mail, Endereço Origem E-Mail, Autenticação server Mail, Nome utilizador, Palavra-passe, Linha de assinatura 1...10
 20. (*) ...> Definições > Comunicação > Modem: PIN SIM card, Protocolo de transmissão
 21. (*) ...> Definições > Operação SMS: Permitted phone number 1...5, Palavra-passe
 22. ...> Definições > Receptor da mensagem > Receptor da mensagem 1...4: Receptor de mensagens 1...4, Prioridade da avaria, Tipo receptor, Endereço de email, Número telefone central (*), Repetir mensagens (*)
 23. ...> Definições > Relatório do sistema:
Hora de envio, Ciclo da mensagem, Prioridade, Relatório seguinte
 24. ...> Definições > Entradas > Entrada de avaria 1...2:
Posição normal, Texto para: lógica 0 / 1
 25. ...> Definições > Avarias > Local > Web server: Receber mensagens
 26. ...> Definições > Avarias > Local > Entrada de avaria 1...2:
Entrada de avaria 1...2, Atraso msg estado avaria, Prioridade da avaria, Receber mensagens, Texto para: sem avaria, Texto para: avaria
 27. ...> Definições > Avarias > Sistema: Receber mensagens
 28. ...> Definições > Textos: Nome, Name bus device
(Apenas para o OZS164...)



Definições do router

- As definições (exemplo, figura **10**) são necessárias para aceder ao servidor web fora da rede do PC (ex. via Internet).
29. NAT/PAT deve ser activada para o servidor web no router.
 30. Além disso, as definições DynDNS são necessárias no router, quando o router é operado através de um endereço publico de IP com um endereço IP dinâmico.

Definições locais de operação

- As definições são necessárias se o PC estiver **directamente** ligado com o Web server na Ethernet.
31. O endereço de IP deve ser definido para a mesma sub-rede como um servidor web.

Passos finais

32. Desligue o cabo USB.
33. Desactive o modo de inibição e endereçamento de mensagens.
 - Retire a cobertura.
 - O interruptor **(8)** deve estar na posição OFF .
 - Monte novamente a cobertura.
34. Carregue no botão **(6)**  longo (>6 s) **11**
 - O servidor web envia um relatório do sistema aos receptores da mensagem especificados.
 - Os erros de comunicação são indicados no LED  **(4)** das falhas (luz intermitente).

Verificação final

35. Ligado LED  deve estar verde.
36. Falha LED  deve estar desligado.

Elementos de visualização e comando

Consulte figura **11**

Indicadores LED

1 Ligado (verde/vermelho)

Apagado	Sem energia.
Vermelho constante	Inicialização do servidor web (sistema operativo).
Vermelho intermitente	Inicialização do servidor web (aplicação).
Verde constante	Servidor web operacional.

2 LPB/BSB A (verde)

Apagado	Sem energia.
Aceso	LPB/BSB operacional.
Intermitente	Comunicação no LPB/BSB.

3 (LED) B

Apagado	Sem função.
---------	-------------

4 Falha (vermelho)

Indica falhas do servidor web ou do dispositivo bus conectado:

Apagado	Sem falhas.
Aceso	Falha confirmada.
Intermitente	Falha não confirmada.

5 (LED)

Apagado	Sem função.
---------	-------------

Botões de comando

O seguinte aplica-se ao carregar nos botões:

Breve:	<2 segundos.
Longo:	<6 segundos.

6 Remoto

Breve	Sem função.
Longo	Envia relatório do sistema ao receptor configurado; consulte também "Combinação de botões".

7 Botões de serviço

Breve	Sem função.
Longo	Consulte "Combinação de botões".

Combinação de botões and

Breve	Sem função.
Longo	Restabelece o estado predefinido.

Nota sobre o estado "padrão":

- Isto reinicia todos os dados de configuração e todas as definições.
- A lista de dispositivos, os diagramas da planta e todas as mensagens não enviadas são eliminadas.
- Os dados do histórico não são eliminados.

Montage

Zie afb. **0*** tot **3b**

1. (Alleen OZS164.23) Zoek met behulp van een mobiele telefoon een montage locatie waar het bereik signaal zo sterk mogelijk is **0**
2. (Alleen OZS164.23) Schroef de antenne in de OZS... Zoek een andere montage locatie of verplaats de antenne als het bereik signaal te zwak is **0**
3. Verwijder het deksel **1**
4. Breng een kabelbinder voor de kabel aan **2**

3a Standaardmontage op standaardrail TH 35-7.5

1. Monteer een standaardrail.
2. Plaats de web server van boven af op de standaardrail.
3. Druk de web server naar beneden, tot deze vast klikt.

3b Schroefmontage tegen vlakke wand

1. Boor twee gaten voor de schroeven, \varnothing max. 3.5 mm.
2. Bevestig de web server en zorg ervoor dat deze vlak is gemonteerd (vervorming van de behuizing is ontoelaatbaar).
- Zie "afmetingen" voor maten.

Opmerking

- (Alleen OZS164.23) Zie datablad Q5711 voor het afkoppelen van de antenne.
- Bij omgevingstemperaturen >35 °C de web server verticaal monteren (circulatie door ventilatie sleuven mogelijk).

Bedrading

Zie afb. **4** tot **9**

1. ⚠ Schakel de bus apparaten uit!
2. Sluit de LPB/BSB kabel aan A \square +, aansluitklem 2 (DB/CL+) en aansluitklem 3 (MB/CL-) **4**
3. Sluit de potentiaal vrije contacten D1, M, of D2, M aan indien nodig **4**
4. Span de kabelbinder aan en knip het uiteinde af **5**
5. (alleen OZS164.23) plaats de SIM kaart in het SIM kaart slot **6**
6. Breek de inkepingen in het deksel uit **7**
7. Breng het deksel weer aan. **8**
8. Sluit de web server aan op de netvoeding **9** ① + ②.
De web server is in bedrijf, zodra de groene LED AAN is.

Inbedrijfstelling

Zie afb. **9** tot **11**

Voorwaarden

- De web server is gemonteerd, en aangesloten.
- Aangesloten bus regelaars zijn inbedrijfgesteld.
- De Bus regelaars hebben een geldig LPB/BSB adres en zijn in bedrijf.
- De Bus voeding voor de LPB/BSB is ingeschakeld.
- Aanbeveling: De Bus regelaars zijn klok slave en worden achteraf ingesteld.

Opmerkingen

- IP adres USB: 192.168.250.1 (kan niet veranderd worden).
IP adres Ethernet: 192.168.251.1 (standaard waarde).
- Inbedrijfstelling met een PC/laptop en een web browser via de USB poort.
- Het RNDIS stuurprogramma moet geïnstalleerd zijn, om via USB te kunnen verbinden.
- Bij een USB verbinding wordt het RNDIS stuurprogramma automatisch geïnstalleerd, zodra de PC/Laptop met het internet wordt verbonden.
- Het RNDIS stuurprogramma is beschikbaar op de web server onder <http://<IP address>/drivers/>.

- Meer informatie over de inbedrijfstelling vindt u in de gedetailleerde basis documentatie C5711 (OZS164...) / C5712 (OZW672...). Deze is beschikbaar op de web server onder <http://<IP address>/doc/>.
- Start om te navigeren altijd met de primaire navigatie (horizontaal menu) en gebruik vervolgens de secundaire navigatie (verticaal menu) om het gewenste menupunt te selecteren (niveaus onder het primaire menu).
- Terug navigeren: Klik op het "Omhoog" symbool  of navigeer via de pad aanduiding of via de primaire navigatie.

Vorbereiding

1. Steek de bijgeleverde USB kabel in de web server en PC **9** ③. De web server wordt door de PC gedetecteerd als USB-apparaat.

Inloggen op de web server

2. Start de web browser. Voer in de adres regel van de browser het USB IP adres in (192.168.250.1).
3. Login
 - Username (Gebruikersnaam): Administrator.
 - Password (Wachtwoord): Password.
 - Click **[Login]** om te voltooien.

Beheer gebruikersaccounts

4. Gegevens beheerder bewerken:
 - Selecteer in de primaire navigatie (boven) "User accounts" (Gebruikersprofiel).
 - Klik op het rode potlood symbool .
 - In het scherm "Change user" (Gebruiker wijzigen):
 - Password (Wachtwoord)
 - Repeat password (Herhaal wachtwoord)
 - Description (optional) (Omschrijving (optioneel))
 - E-mail address (optional) (E-mail adres (optioneel))
 - Language (Taal): Nederlands
 - Klik op **[OK]** om te voltooien.
5. Nieuwe gebruiker toevoegen:
 - Klik op **[Toevoegen]**.
 - Voer in het scherm "Gebruiker toevoegen":
 - Gebruikersnaam
 - Wachtwoord
 - Herhaal wachtwoord
 - Omschrijving (optioneel)
 - E-mail adres (optioneel)
 - Taal
 - Gebruikersgroep
 - Klik op **[OK]** om te voltooien.

Regelaaroverzicht maken

- De web server detecteert alleen de bus regelaars die in het regelaaroverzicht zijn opgenomen.
6. Selecteer in de primaire navigatie "Regelaar WEB pagina's". Het regelaaroverzicht is zichtbaar; de web server verschijnt in het regelaaroverzicht.
 7. Voeg een nieuwe bus deelnemer toe : Klik op **[Toevoegen]**.
 8. Voer het LPB adres in (alleen voor LPB). De eerste bus deelnemer is geadresseerd met 0.1 (segment 0, deelnemer 1) standaard instelling.
Klik op **[OK]** om te voltooien.
 9. De web server zoekt de juiste bus deelnemer. Het verschijnt in her regelaaroverzicht.
 10. Toevoegen van andere bus deelnemers: Herhal stap 7 en 8.
 11. Controleer de lijst voor alle deelnemers in de overzichtlijst .
 12. Klik op **[Genereren]** en wacht tot de boodschap "Actie afgesloten" verschijnt. Dit kan enkele minuten duren.
- Resultaat: In het regelaaroverzicht wordt voor de web server en de bus deelnemers de status "Gegenereerd" aangegeven.

Instellingen web server

- De volgende instellingen gelden, afhankelijk van de betreffende toepassing.
 - Instellingen aanpassen: Klik op het rode potlood .
 - Instellingen gemarkeerd door een (*): geldt alleen voor de OZS164.23.
13. Selecteer in de primaire navigatie "Home":
Home > 0.5 OZW672...
Home > 0.5 OZS164...
 14. ...> Datum / Tijd: Datum / Tijd
 15. ...> Instellingen > WEB server: Taal
 16. ...> Instellingen > Datum / Tijd: Tijd synchronisatie, Tijdzone
 17. ...> Instellingen > Communicatie > Regelaaradres, Kloktijd bedrijf
 18. ...> Instellingen > Communicatie > Ethernet: (zie afb. **10**)
 - IP adres: Web server IP adres.
 - Subnet mask: Algemeen het zelfde als voor de router.
 - Standaard Gateway: Router IP adres.
 - Voorkeur DNS-Server: Router IP adres.
 - Alternatieve DNS-Server: meestal leeg.
 19. ...> Instellingen > Communicatie > E-mail:
Adres Mailserver, Poortnummer Mailserver, E-mail adres afzender, Authenticatie mailserver, Gebruikersnaam, Wachtwoord, Signatuurregel 1...10
 20. (*) ...> Instellingen > Communicatie > Modem: PIN SIM -kaart, Overdrachtprotocol
 21. (*) ...> Instellingen > SMS-bediening:Meldingontvanger 1...5, Wachtwoord
 22. ...> Instellingen > Meldingsontvanger >
Meldingsontvanger 1...4: Meldingsontvanger 1...4,
Storingsprioriteit, Ontvangertype, E-mail adres, Telefoonnummer ontvanger (*), Meldingsherhaling (*)
 23. ...> Instellingen > Systeemrapport:
Meldtijd, Meldcyclus, Prioriteit, Volgende rapport
 24. ...> Instellingen > Ingangen > Storing-ingang 1...2:
Rusttoestand, Tekst voor: Logisch 0 / 1
 25. ...> Instellingen > Storingen > Lokaal > WEB server:
Meldingsverwerking
 26. ...> Instellingen > Storingen > Lokaal > Storing-ingang 1...2:
Storing-ingang 1...2, Storingsmelding vertraging,
Storingsprioriteit, Meldingsverwerking, Tekst voor: Geen storing,
Tekst voor: Storing
 27. ...> Instellingen > Storingen > Systeem: Meldingsverwerking
 28. ...> Instellingen > Teksten: Naam, Naam bus-deelnemer
(Alleen OZS164...)



Instellingen router

- Deze instellingen zijn nodig om buiten het PC-netwerk (via het Internet) toegang te krijgen tot de web server (voorbeeld, afb. **10**).
29. NAT/PAT voor de web server moet in de router geactiveerd worden.
 30. Verder zijn in de router DynDNS-instellingen nodig, als de router aan WAN-zijde wordt gebruikt met een dynamisch IP-adres.

PC/Laptop instellingen

- Deze instellingen zijn nodig wanneer een PC/laptop met web browser in het LAN wordt gebruikt.
31. Het IP adres van de PC/Laptop moet worden ingesteld op hetzelfde sub netwerk als de web server.

Afsluitende werkzaamheden

32. verwijder de USB kabel.
33. Schakel de meldingsonderdrukking uit.
 - Verwijder het deksel.
 - Schakelaar (8) moet in de stand UIT staan .
 - Breng het deksel weer aan.
34. Druk lang op knop (6)  (>6 s) **11**
 - De web server verzendt een systeemrapport naar de ingestelde meldingsontvangers.
 - Communicatie storingen worden gemeld via de storings LED  (4) (rood knippert).

Eind controle

35. Bedrijf LED  moet groen branden.
36. Storing LED  moet uit zijn.

Weergave en bedieningselementen

Zie afb. **11**

LED weergave

1 Aan (groen/rood)

Uit	Geen spanning
Brandt rood	Web server start (besturingssysteem)
Knippert rood	Web server start (toepassing)
Brandt groen	Web server in bedrijf.

2 LPB/BSB A (groen)

Uit	Geen busspanning
Brandt	LPB/BSB in bedrijf
Knippert	Communicatie via LPB/BSB

3 Reserve B

Uit	Geen functie
-----	--------------

4 Storing (rood)

Meldt storingen van de web server of aangesloten bus deelnemers.

Uit	Geen storing
Brandt	Storing, bevestigd
Knippert	Storing, nog niet bevestigd

5 (LED)

Uit	Geen functie.
-----	---------------

Bediening van de toetsen

Bij het indrukken van de toetsen geldt altijd:

Kort	< 2 seconden
Lang	> 6 seconden

6 Afstandbediening

Kort	Geen functie
Lang	Zendt systeemrapport naar de ingestelde ontvangers; zie ook 'Toetsencombinatie'.

7 Service knop

Kort	Geen functie.
Lang	Zie "Toetsen combinatie".

Knop combinatie en

Kort	Geen functie.
Lang	Herstelt de fabrieksinstellingen.

Opmerkingen "fabrieksinstellingen":

- Reset van alle configuratie gegevens en instellingen.
- Het regelaaroverzicht, de bedienbeelden, en alle niet verzonden berichten worden gewist.
- Historische gegevens worden niet gewist

Installation

se figurerna **0*** till **3b** sidan 2

1. (OZS164.23 endast) Använd mobiltelefonen för att lokalisera en lämplig plats där signalen är tillräckligt stark. **0**
2. (OZS164.23 endast) Montera antennen.
Hitta en annan plats om signalen är svag eller flytta antennen **0**
3. Ta av kåpan **1**
4. För in kabelbandet för LPB/BSB-kabeln **2**

3a Standardmontering på standardskena TH 35-7.5

1. Montera standardskenan.
2. Montera enheten vid standardskenan ovanifrån.
3. Tryck ned enheten tills den låses på plats.

3b Skruvmontering på en jämn vägg

1. Borra två hål för skruvarna, \varnothing max. 3,5 mm.
2. Dra åt skruvarna och kontrollera att enheten ligger an jämnt (skeva bostadsväggar lämpar sig inte för denna monteringsstyp).

Notera

- (OZS164.23 endast) Se datablad Q5711 för detaljer hur avlägsna antennen.
- Måste monteras vertikalt för omgivningstemperaturer >35 °C (för att säkerställa kylning).

Kabeldragning och slutmontering

Se figurerna **4** till **9** sidan 3

1. ⚠ Slå av enheten!
2. Anslut LPB/BSB kablar genom A \square , terminal 2 (DB/CL+) och terminal 3 (MB/CL-) **4**
3. Anslut potentialfria kontakter till D1, M, eller D2, M vid behov **4**
4. Spänn kabelbanden avlägsna överskottet **5**
5. (OZS164.23 endast) sätt in SIM kortet i SIM kortshållaren **6**
6. Avlägsna kabelgenomförnings locken **7**
7. Montera kåpan **8**
8. Anslut Webbservern till nätet **9** ① + ②.
Webbservern är i function när den grön LED tänds upp.

Igångsättning

Se figurerna **9** till **11** sidorna 3-4

Förutsättningar

- Webbservern ska vara monterad och kablarna ska vara dragna.
- Den anslutna LPB/BSB-enheten ska vara igångsatt.
- LPB/BSB-enheten ska ha en giltig LPB/BSB-adress och vara i drift.
- Busströmtillförseln till LPB/BSB-busen ska vara påslagen.
- Det rekommenderas att LPB/BSB-enheten bestämmer klockslaget för LPB/BSB-busen.
- Igångsättningen ska ske med en PC/bärbar dator och en webbläsare via USB-gränssnittet. RNDIS-drivrutinen ska vara installerad och inställd på att ansluta via USB.

Notera

- IP-adressen för USB är 192.168.250.1 (kan inte ändras). IP-adressen för Ethernet är 192.168.251.1 (standardvärde).
- RNDIS-drivrutinen installeras automatiskt vid anslutning via USB när PC:n/den bärbara datorn ansluts till internet.

- RNDIS-drivrutinen finns på Webbservern på <http://<IP-adressen>/drivers/>
- Mer information om igångsättning finns i den detaljerade grundläggande dokumentationen C5711 (OZS164...)/C5712 (OZW672...). Den finns på Webbservern på <http://<IP-adressen>/doc/>

Förberedelser

1. Anslut den medföljande **USB-kabeln** till Webbservern och PC:n **9** ③. PC:n avkänner Webbservern som en USB-enhet.

Logga in på Webbservern

2. Starta webbläsaren. Ange IP-adressen för USB-enheten i adressraden (192.168.250.1).
3. Login (Logga in)
 - User name (Användarnamn): Administrator
 - Password (Passerord): Password
 - Klicka på [Login] för att avsluta

Administrera användarkonton

4. Redigera administratörsdata:
 - Välj "User accounts" (Användarkonto) i den primära navigeringen (ovan).
 - Klicka på den röda pennsymbolen ✎ .
 - I masken "Change user" (Ändra användare) kan du ange/ändra:
 - Password (Passerord)
 - Repeat password (Repetera passerord)
 - Description (optional) (Beskrivning (valfri))
 - E-mail address (optional) (E-mail adress (valfri))
 - Language (Språk): Svenska
 - Klicka på [OK] för att avsluta.
5. Lägg till en ny användare:
 - Klicka på [Lägg till].
 - I masken "Lägg till användare" kan du ange:
 - Användarnamn
 - Passerord
 - Repetera passerord
 - Beskrivning (valfri)
 - E-mail adress (valfri)
 - Språk
 - Användargrupp
 - Klicka på [OK] för att avsluta.

Skapa en enhetslista

- Webbservern visar endast enheter i enhetslistan.
6. Välj "Apparatens webbsidor" från huvudmenyn. Enhetslistan visas Webbservern syns i listan.
 7. Lägg till en ny enhet: Klicka [**Lägg till**].
 8. Ange LPB adress (för LPB endast). Första bussenheten har adress 0.1 (segment 0, enhet 1) som standard. Avsluta med [**OK**].
 9. Webbservern söker reda på enheten. Den visas i enhetslistan.
 10. Lägg till enhet: Repetera steg 7 och 8.
 11. Markera alla som ska användas i enhetslista \square .
 12. Klicka [**Generera**] och vänta på meddelande "Processen klar". Detta kan ta några minuter.
- Resulta: I enhetslistan visar Webbservern och enheten med statusen "Genererad".

Webbserverinställningar

- Följande inställningar görs beroende på den aktuella applikationen.
 - Redigera inställningar: Klicka på den röda pennsymbolen .
 - Inställningar med (*): Gäller endast OZS164.23.
13. Select "Hem" from primary navigation:
Hem > 0.5 OZW672...
Hem > 0.5 OZS164...
 14. ...> Tid/datum: Tid/datum
 15. ...> Inställningar > Webbserver: Språk
 16. ...> Inställningar > Tid/datum:
Sommartid start, Vintertid start
 17. ...> Inställningar > Kommunikation > :
Apparatnummer, Källa realtidsklocka
 18. ...> Inställningar > Kommunikation > Ethernet: (see **10**)
 - IP adress: Webbserver IP adress.
 - Subnet mask: Normalt sett samma för router.
 - Default gateway: Router IP adress.
 - Vald DNS server: Router IP adress.
 - Alternativ DNS server: Generally empty.
 19. ...> Inställningar > Kommunikation > E-mail:
Adress mailserver, Portnummer för mailserver, E-mail adress avsändare, Autentisering mailserver, Användarnamn, Passerord, Signatur rad 1...10
 20. (*) ...> Inställningar > Kommunikation > Modem: PIN SIM kort, Överföringsprotokoll
 21. (*) ...> Inställningar > SMS drift: Tillåtet telefonnummer 1...5, Passerord
 22. ...> Inställningar > Larmmottagare >
Larmmottagare 1...4: Larmmottagare 1...4, Larmprioritet, Typ av mottagare, E-mail adress, Telefonnummer mottagare (*), Meddelande repetition (*)
 23. ...> Inställningar > Systemrapport:
Signaltid, Meddelande periodicitet, Prioritet, Nästa rapport
 24. ...> Inställningar > Ingångar > Larmingång 1...2:
Normal position, Text för logik 0 / 1
 25. ...> Inställningar > Larm > Lokal > Webbserver: Larmtrigger
 26. ...> Inställningar > Larm > Lokal > Larmingång 1...2: Larmingång 1...2, Larmfördröjning, Larmprioritet, Larmtrigger, Text för: Inget larm, Text för: Larm
 27. ...> Inställningar > Larm > System: Larmtrigger
 28. ...> Inställningar > Texter: Namn, Namn bussapparat (OZS164... endast)



Routerinställningar

- Dessa inställningar behövs för att få åtkomst till Webbservern utifrån PC-nätverket. Routern måste ha igångsatts i överensstämmelse med nätverksoperatörens data och enligt routerhandboken (exempel, se **10**).
29. PAT/NAT måste vara aktiverat för Webbservern i routern för att säkerställa extern åtkomst.
 30. Dessutom måste DynDNS-inställningarna ha gjorts på routern när routern drivs på WAN-sidan med en dynamisk IP-adress.



Inställningar för lokal operatörsstation

- Dessa inställningar behövs för att driva en operatörsstation (PC/bärbar dator) med webbläsaren i ett LAN.
31. Operatörsstationens IP-adress måste ställas in på samma subnätverk som Webbservern. IP-adressen måste utfärdas manuellt när det inte finns någon DHCP-server i nätverket (t.ex. vid punkt-till-punkt-anslutning via Ethernet).

Avslutande steg

32. Dra ut USB-kabeln.
33. Slå av meddelandespärren och adresseringsläget.
 - Ta av kåpan.
 - Brytare **8** måste vara inställd till OFF .
 - Sätt tillbaka kåpan.
34. Tryck på knappen  länge (>6 sekunder)
 - Webbservern skickar en systemrapport till de definierade meddelandemottagarna.
 - Kommunikationsfel visas med den röda LED-lampan **4** (blinkar).

Avslutande kontroller

35. Är den gröna strömlampan  tänd?
36. Är den röda fellampan  släckt?

Indikeringslampor och knappar

se figur **11**

Indikeringslampor

1 På (grön/röd)

Släckt	Ingen ström
Stadigt röd	Webbservern startar (operativsystem)
Blinkar röd	Webbservern startar (applikation)
Stadigt grön	Webbservern i drift

2 LPB/BSB A (grön)

Släckt	Ingen busström
Tänd	LPB/BSB i drift
Blinkar	Kommunikation i LPB/BSB

3 Reserv B

Släckt	Ingen funktion
--------	----------------

4 Fel (röd)

Visar fel från Webbservern eller den anslutna LPB/BSB-enheten.

Släckt	Inget fel
Tänd	Bekräftat fel
Blinkar	Ej bekräftat fel

5 (LED)

Släckt	Ingen funktion.
--------	-----------------

Knappar

Följande gäller för knapptryckningar:

Kort:	<2 sekunder
Lång:	>6 sekunder

6 Fjärrstyrning

Kort	Bekräftar felmeddelande
Lång	Skickar systemrapport till den konfigurerade mottagaren; se även "Knappkombination".

7 Service button

Kort	Ingen funktion
Lång	Se "Knappkombination".

Knappkombination och

Kort	Ingen funktion
Lång	Återställer grundinställningen.

Notera på "default state":

- Alla data återställs till levera inställningar.
- Alla listor och diagram och ej sända meddelande.
- History data raderas ej.

Asennus

katso kuvat **0*** – **3b**

1. (Vain OZS164.23) Etsi matkapuhelimella asennuspaikka, jossa signaalin voimakkuus on riittävä **0**
2. (Vain OZS164.23) Ruuvaa antenni paikoilleen.
Jos signaali ei ole riittävän voimakas, etsi toinen asennuspaikka tai asenna lisäantenni **0**
3. Poista suojus **1**
4. Asenna liitin kaapelille **2**

3a Standardiasennus DIN-kiskoon TH 35-7.5

1. Asenna DIN-kisko.
2. Ripusta WWW-palvelin ylös DIN-kiskoon.
3. Paina palvelin niin, että se loksahtaa paikoilleen.

3b Ruuviasennus tasaiseen seinään



1. Poraa kaksi reikää ruuveille, joiden Ø enint. 3.5 mm.
2. Ruuvaa palvelin kiinni.
- varmista, että alustat ovat samalla tasolla (koteloa ei saa vääntää)
- mitat, katso "mittakuvat"

Ohjeita

- (Vain OZS164.23) Erillisen antennin käytöstä on kerrottu myös ohjelehtisessä Q5711
- Ympäristön lämpötilan ollessa >35 °C on suoritettava pystysuora asennus (ilmankierto tuuletusreikien kautta)

Johdot

katso kuvat **4** – **9**

1.  Kytke väylälaitte päälle!
2. Liitä LPB/BSB-kaapeli A:han , pidikkeeseen 2 (DB/CL+) ja pidikkeeseen 3 (MB/CL-) **4**
3. Liitä tarvittaessa potentiaalittomat koskettimet D1:een, M:ään tai D2:een, M:ään **4**
4. Kiristä kaapeliliittimet ja katkaise ylimääräiset osat **5**
5. (vain OZS164.23) syötä SIM-kortti SIM-korttiaukkoon **6**
6. Paina suojuksesta esiin aukot **7**
7. Paina suojus kiinni **8**
8. Liitä WWW-palvelin verkkovirtaan **9** ① + ②.
Palvelin on käyttövalmis vihreän On-LED-valon palaessa.

Käyttöönotto

katso kuvat **9** – **11**

Edellytykset

- WWW-palvelin ja sen johdot on asennettu sekä liitetty verkkovirtaan.
- Liitetty väylälaitte on otettu käyttöön.
- Väylälaitteella on voimassa oleva LPB/BSB-osoite, ja se on käyttövalmis.
- Väyläsyöttö LPB/BSB-väylässä on kytketty päälle.
- Suositus: väylälaitte on kellonajasta riippuva slave-laitte kaukosäädöllä.

Ohjeita

- IP-osoite, USB: 192.168.250.1 (ei muutettavissa)
IP-osoite, Ethernet: 192.168.251.1 (tila toimituksen hetkellä).
- Käyttöönotto tapahtuu tietokoneen ja WWW-selaimen avulla USB-liitännän kautta.
- Liitettäessä USB:n kautta RNDIS-ajurin on oltava asennettuna tietokoneelle.
- Jos tietokoneella on yhteys Internetiin, RNDIS-ajuri asennetaan automaattisesti USB:n liittämisen jälkeen.

- RNDIS-ajuri toimitetaan WWW-palvelimen mukana, osoite <http://<IP-Adresse>/drivers/>.
- Lisätietoja käyttöönotosta sisältää tarkat käyttöönnotto-ohjeet C5711 (OZS164...)/ C5712 (OZW672...). Tämä on tallennettu WWW-palvelimeen osoitteessa <http://<IP-Adresse>/doc/>.
- Siirtymismahdollisuudet: ensisijainen siirtyminen (vaakatasoinen valikko), toissijainen siirtyminen (pystysuora valikko) ja polkusiirtyminen (ensisijaisen valikon alapuolella).
- Taaksepäin siirtyminen: symboli  Napsauta kohtaa "ylöspäin" tai siirry polun tai ensisijaisen siirtymisen kautta.

Esivalmistelutyöt

1. Liitä mukana tuleva USB-kaapeli WWW-palvelimeen ja tietokoneeseen **9** ③. Tietokone tunnistaa palvelimen USB-laitteeksi.

WWW-palvelimeen ilmoittautuminen

2. Käynnistä WWW-selain. Syötä selaimen osoiteriville USB:n IP-osoite (192.168.250.1).
3. Sisäänkirjautuminen
 - User name (Käyttäjänimi): Administrator
 - Password (Salasana): Password
 - Päätä käskyllä **[Login]**

Käyttäjätilien hallinta

4. Muuta järjestelmänvalvojatietoja:
 - Valitse ensisijaisesta siirtymisestä ylhäällä "User accounts" (Käyttäjätilit)
 - Napsauta punainen lyijykynä -symbolia 
 - Maskiin "Chance user" (Muuta käyttäjätietoja):
 - Password (Salasana)
 - Repeat password (Toista salasana)
 - Description (optional) (Kuvaus (optio))
 - E-mail address (optional) (Sähköpostiosoite (optio))
 - Language (Kieli): Suomi
 - Päätä painikkeella **[OK]**
5. Lisää uusi käyttäjä:
 - Napsauta **[Lisää]**.
 - Maskiin "Lisää käyttäjä":
 - Käyttäjänimi
 - Salasana
 - Toista salasana
 - Kuvaus (optio)
 - Sähköpostiosoite (optio)
 - Kieli
 - Käyttäjryhmä
 - Päätä painikkeella **[OK]**.

Laiteluettelon laatiminen

- WWW-palvelin valvoo vain laiteluettelossa mainittuja laitteita.
6. Valitse ensisijaisesta siirtymisestä "Laitteiden web-sivut". Laitelista on näkyvissä, WWW-palvelin näkyy jo laitelistalla.
 7. Uuden väylälaitteen liittäminen: Napsauta kohtaa **[Lisää]**
 8. (Vain LPB) Syötä LPB-osoite. Ensimmäinen väylälaitte on standardina varustettu osoitteella 0.1 (segmentti 0, laite 1). Päätä syöttö painikkeella **[OK]**.
 9. WWW-palvelin etsii vastaavaa väylälaitetta. Tämä ilmestyy laitelistalle.
 10. Lisää muita laitteita: Toista vaiheet 7 ja 8.
 11. Valitse laitelistan kaikkien laitteiden tarkastusruudut .
 12. Napsauta **[Luo]** ja odota, kunnes ilmoitus "Toimenpide valmis" ilmaantuu. Tämä saattaa kestää muutaman minuutin.
- Tulos: Laiteluettelossa WWW-palvelimen ja laitteen tilana on "Luodaan".

WWW-palvelimen asetukset

- Seuraavat asetukset on suoritettava kulloisenkin käyttötarkoituksen mukaisesti.
 - Asetusten muuttaminen: punaisen lyijykynäsymbolin napsauttaminen .
 - Tähdellä (*) merkityt asetukset: vain OZS164.23
13. Valitse ensisijaisesta siirtymisestä kohta "Alkuun":
Alkuun > 0.5 OZW672...
Alkuun > 0.5 OZS164...
 14. ...> Aika / päivämäärä: Klo/pvm
 15. ...> Asetukset > Web server: Kieli
 16. ...> Asetukset > Aika / päivämäärä:
Kesäajan alku, Talviajan alku
 17. ...> Asetukset > Tiedonsiirto > :
Laitteen numero, Kellonajan lähde
 18. ...> Asetukset > Tiedonsiirto > Ethernet: (katso kohta **10**)
 - IP-osoite: WWW-palvelimen IP-osoite
 - Aliverkonpeite: yleisesti sama kuin reitittimen kohdalla
 - Oletusyhdyttyvä: reitittimen IP-osoite
 - Suositeltu DNS serveri: reitittimen IP-osoite
 - Vaihtoehd. DNS serveri: yleisesti tyhjä
 19. ...> Asetukset > Tiedonsiirto > Sähköposti:
Postipalvelimen osoite, Postipalvelimen porttinumero, Lähettäjän sähköpostiosoite, Autentikoinnin s-postipalvelin, Käyttäjänimi, Salasana, Allekirjoitusrivi 1...10
 20. (*) ...> Asetukset > Tiedonsiirto > Modeemi: SIM-kortin PIN, Siirtoprotokolla
 21. (*) ...> Asetukset > SMS toiminta: Sallittu puhelinnumero 1...5, Salasana
 22. ...> Asetukset > Ilmoitusvastaanotin >
Ilmoitusvastaanotin 1...4: Ilmoitusvastaanotin 1...4, Häiriön prioriteetti, Vastaanottimen tyyppi, Sähköpostiosoite, Vastaanottimen puh (*), Viestin toisto (*)
 23. ...> Asetukset > Järjestelmäraportti:
Ilmoitusaika, Ilmoitusväli, Prioriteetti, Seuraava raportti
 24. ...> Asetukset > Tulot > Häiriötulo 1...2:
Normaali tila, Teksti: logiikka 0 / 1
 25. ...> Asetukset > Häiriöt > Paikallinen > Web server: Ilmoituksen laukaisu
 26. ...> Asetukset > Häiriöt > Paikallinen > Häiriötulo 1...2: Häiriötulo 1...2, Häiriöviestin viive, Häiriön prioriteetti, Ilmoituksen laukaisu, Teksti: ei häiriötä, Teksti: häiriö
 27. ...> Asetukset > Häiriöt > Järjestelmä: Ilmoituksen laukaisu
 28. ...> Asetukset > Tekstit: Nimi, Väylälaitteen nimi
(Vain OZS164...)



Reititinasetukset

- Nämä asetukset (esimerkki, katso kohta **10**) ovat välttämättömiä, jos WWW-palvelimeen halutaan päästä käsiksi kotiverkon ulkopuolelta (esim. Internetistä).
29. Portin edelleenlähettäminen (NAT/PAT) palvelinta varten on aktivoitava reitittimessä.
 30. Jos reititintä käytetään dynaamisella, julkisella IP-osoitteella, reitittimeen on lisäksi tehtävä DynDNS-asetukset.

Paikalliset ohjausaseman asetukset

- Nämä asetukset ovat välttämättömät, jos ohjausasema (tietokone) halutaan liittää suoraan WWW-palvelimeen Ethernetin kautta.
31. Ohjausaseman IP-osoite on manuaalisesti asetettava niin, että se on samassa aliverkossa kuin WWW-palvelin.

Päätämistyöt

32. Irrota USB-kaapeli.
33. Kytke ilmoituksenesto pois päältä
 - Irrota suojus
 - Katkaisimen (8) on oltava asennossa OFF 
 - Asenna jälleen suojus
34. Paina painiketta (6)  pitkään (>6 s) **11**
 - WWW-palvelin lähettää järjestelmäraportin määritellylle ilmoituksen vastaanottajalle.
 - Punainen-LED-häiriövalo  (4) ilmoittaa (vilkkuu) virheen yhteyden luomisessa.

Lopputarkastus paikan päällä

35. On-LED-valon  täytyy palaa vihreänä.
36. LED-häiriövalo  ei saa palaa.

Näyttö- ja käyttöelementit

katso kuva **11**

LED-näytöt

1 On (vihreä/punainen)

Ei pala	Ei käyttäjänitettä
Palaa punaisena	WWW-palvelin käynnistyy (käyttöjärjestelmä)
Vilkkuu punaisena	WWW-palvelin käynnistyy (sovellus)
Palaa vihreänä	WWW-palvelin käyttövalmiina

2 LPB/BSB A (vihreä)

Ei pala	Ei väyläjännitettä
Palaa	LPB/BSB käyttövalmiina
Vilkkuu	Yhteys LPB/BSB:hen

3 (LED) B

Ei pala	Ei toimintaa
---------	--------------

4 Häiriöt (punainen)

WWW-palvelimen tai liitetyn väylälaitteen häiriöiden näyttö.

Ei pala	Ei häiriötä
Palaa	Kuitattu häiriö
Vilkkuu	Kuittaamaton häiriö

5 (LED)

Ei pala	Ei toimintaa
---------	--------------

Ohjauspainikkeet

Painikkeiden painamisessa ovat voimassa seuraavat arvot

Lyhyt:	<2 sekuntia
Pitkä:	>6 sekuntia

6 Remote

Lyhyt	Ei toimintaa
Pitkä	Lähettää järjestelmäraportin kokoonpantuun vastaanottimeen; katso myös "Painikeyhdistelmä".

7 Huoltopainike

Lyhyt	Ei toimintaa
Pitkä	Katso "Painikeyhdistelmä"

Painikeyhdistelmä ja

Lyhyt	Ei toimintaa
Pitkä	Tehdasasetusten palauttaminen

Ohjeita "Tehdasasetusten palauttamiseen":

- Kaikki kokoonpanotiedot ja asetukset palautetaan alkuperäisiin asetuksiin
- Laiteluettelo, ladatut tiedostot ja siirtämättömät ilmoitukset poistetaan
- Historiatiedot poistetaan

Montering

Se fig. 0* til 3b

1. (Gælder kun for OZS164.23) Brug en mobiltelefon til at finde et monteringssted med, hvor radiosignalet er kraftigt nok 0
2. (Gælder kun for OZS164.23) Skru antennen ind.
Find et andet monteringssted eller flyt antennen, hvis signalet er for svagt 0
3. Fjern dækslet 1
4. Indsæt kabelbinderen til kablet 2

3a Standardmontering på standardskinne TH 35-7.5

1. Monter standardskinne.
2. Fastgør webserveren til standardskinne.
3. Tryk ned, til webserveren låses på plads.

3b Skru beslaget på en plan væg

1. Bor to huller til skrueerne: Ø maks. 3,5 mm.
2. Spænd webserveren på.
- Kontroller, at den sidder plant (skæve kabinetter er ikke tilladt).
- Se "Målskitser" for størrelsesforhold.

Bemærkninger

- (Gælder kun for OZS164.23) Se datablad Q5711 angående detaljer om ekstern antenne.
- Skal monteres lodret til >35 °C omgivelsestemperatur (cirkulation sker gennem ventilationsåbninger)

Elektrisk tilslutning

Se fig. 4 til 9

1. ⚠ Sluk for bus-enheden!
2. Tilslut kabel LPB/BSB til A \square +, terminal 2 (DB/CL+) og terminal 3 (MB/CL-) 4
3. Tilslut spændingsfri kontakter til D1, M, eller D2, M efter behov 4
4. Stram kabelbinder og skær overflødigt kabel af 5
5. (gælder kun for OZS164.23) Indsæt SIM-kort i SIM-kortsprækken 6
6. Bræk udskæringen ud af dækslet 7
7. Sæt dækslet på plads 8
8. Tilslut webserveren til strømforsyningen 9 ① + ②.
Webserveren er driftklar, når den grønne indikator ON lyser.

Idriftsættelse

Se fig. 9 til 11

Forudsætninger

- Webserver er monteret, kablet og forsynet med strøm.
- Den tilsluttede busenhed er idriftsat.
- Busenheden har en gyldig LPB/BSB-adresse og er driftklar.
- Strømforsyningen til bussen LPB/BSB er tændt.
- Det anbefales, at busenheden er slave for tid og indstillet pr. fjernstyring.

Bemærkninger

- IP-adresse USB: 192.168.250.1 (kan ikke ændres)
- IP-adresse Ethernet 192.168.251.1 (fabriksindstillet værdi)
- Idriftsættelse med en pc og en web browser via USB-interfaces.
- RNDIS-driveren skal være installeret på pc'en for at der kan tilsluttes via USB.
- RNDIS-driveren installeres automatisk, når der tilsluttes via USB, hvis pc'en er tilsluttet Internettet.
- RNDIS-driveren fås på webserveren på <http://<IP address>/drivers/>.

- Yderligere oplysninger om idriftsættelse findes i den detaljerede idriftsættelsesvejledning C5711 (OZS164...) / C5712 (OZW672...). Den ligger på webserveren på <http://<IP-Adresse>/doc/>.
- Navigation: Primær navigation (vandret menu), sekundær navigation (lodret menu) og navigation via stjerne (niveauer under den primære menu).
- For at vende tilbage: Klik  eller naviger via stien eller den primære navigation.

Forberedelse

1. Indsæt det medfølgende USB-kabel i webserver-pc'en 9 ③.
Pc'en genkender webserveren som en USB-enhed.

Log på webserver

2. Start web browseren. I adressefeltet indtastes USB IP-adresse (192.168.250.1).
3. Login (Log på)
 - User name (Brugernavn): Administrator.
 - Password (Adgangskode): Password.
 - Klik på **[Login]** for at afslutte.

Administrering af brugerkonti

4. Rediger i administrator-data:
 - Vælg "User accounts" (Brugerkonto) fra den primære navigation ovenfor.
 - Klik på det røde blyantssymbol .
 - I masken "Change user" (Skift bruger):
 - Password (Adgangskode)
 - Repeat password (Gentag adgangskode)
 - Description (optional) (Beskrivelse (valgfri))
 - E-mail address (optional) (E-mailadresse (valgfri))
 - Language (Sprog): Dansk
 - Klik **[OK]** for at afslutte.
5. Tilføj en ny bruger:
 - Klik på **[Tilføj]**.
 - I masken "Tilføj bruger":
 - Brugernavn
 - Adgangskode
 - Gentag adgangskode
 - Beskrivelse (valgfri)
 - E-mailadresse (valgfri)
 - Sprog
 - Brugergruppe
 - Klik **[OK]** for at afslutte.

Opret enhedsliste

- Webserveren overvåger kun de busenheder, der fremgår af enhedslisten.
6. Vælg "WEB-sider" fra den primære navigation. Enhedslisten åbner, og webserveren vises i enhedslisten.
 7. Tilføj ny busenhed: Klik på **[Tilføj]**.
 8. Indtast LPB-adresse (gælder kun for LBP). Den første busenhed adresseres som standard med 0.1 (afsnit 0, enhed 1). Afslut med **[OK]**.
 9. Webserveren søger efter den tilsvarende busenhed. Den vises i enhedslisten.
 10. For at tilføje andre busenheder: Gentag trin 7 og 8.
 11. Afkryds feltet ud for alle enheder i enhedslisten .
 12. Klik på **[Generer]** og vent til meddelelsen "Procedure afsluttet" vises. Dette kan tage et par minutter.

Resultat: I enhedslisten viser webserveren og enheden status "Genereret".

Webserver-indstillinger

- Følgende indstillinger foretages, afhængigt af den givne applikation.
 - Rediger indstillinger: Klik på det røde blyantssymbol .
 - Indstillinger mærket med en asterisk (*): Gælder kun for OZS164.23.
13. Vælg "Forside" fra den primære navigation:
Forside > 0.5 OZW672...
Forside > 0.5 OZS164...
 14. ...> Tid / dato: Tid / dato
 15. ...> Indstillinger > Webserver: Sprog
 16. ...> Indstillinger > Tid / dato:
Sommertid starter, Vintertid starter
 17. ...> Indstillinger > Kommunikation > :
Apparatnummer, Ur
 18. ...> Indstillinger > Kommunikation > Ethernet: (se **10**)
 - IP-adresse: Webservers IP-adresse.
 - Subnet maske: I reglen det same som for routeren.
 - Standard-gateway: Router IP-adresse.
 - Foretrukken DNS server: Router IP-adresse.
 - Alternativ DNS server: I reglen tom.
 19. ...> Indstillinger > Kommunikation > E-mail:
Adresse mailserv, Port ACS-betjening, E-mailadresse,
Godkendelse mail server, Brugernavn, Adgangskode,
Signaturlinie 1...10
 20. (*) ...> Indstillinger > Kommunikation > Modem: PIN-kode SIM-
kort, Overførselsprotokol
 21. (*) ...> Indstillinger > SMS betjening: Tilladt telefonnummer 1...5,
Adgangskode
 22. ...> Indstillinger > Meldingsmodtager >
Meldingsmodtager 1...4: Meldingsmodtager 1...4, Fejlprioritet,
Modtagertype, E-mailadresse, Telefonnr. modtager (*),
Meldingsgentagelse (*)
 23. ...> Indstillinger > Systemrapport:
Meldetid, Meldecyklus, Prioritet, Næste rapport
 24. ...> Indstillinger > Indgange > Fejlindgang 1...2:
Normalstilling, Tekst for: logisk 0 / 1
 25. ...> Indstillinger > Fejl > Lokal > Webserver: Meldingsudløsning
 26. ...> Indstillinger > Fejl > Lokal > Fejlindgang 1...2: Fejlindgang
1...2, Fejlmeldingsforsinkelse, Fejlprioritet, Meldingsudløsning,
Tekst for: ingen fejl, Tekst for: fejl
 27. ...> Indstillinger > Fejl > System: Meldingsudløsning
 28. ...> Indstillinger > Tekster: Navn, Navn busenhed
(Gælder kun for OZS164...)



Router-indstillinger

- Indstillingerne (se **10** for eksempel) er nødvendige for at få adgang til webserveren uden for pc-netværket (fx via Internettet).
29. NAT/PAT skal være aktiveret for webserveren på routeren.
 30. Derudover er DynDNS-indstillingerne påkrævede på routeren, når routeren betjenes på en offentlig IP-adresse med en dynamisk IP-adresse,

Stationsindstillinger for lokaloperatør

- Indstillingerne er nødvendige, hvis en operatørstation (pc) er forbundet direkte med webserveren via Ethernet.
31. Operatørstationens IP-adresse skal være indstillet manuelt, således at den er på det samme undernetværk som webserveren.

Sidste procedurer

32. Fjern USB-kablet.
33. Sluk for meddelelsesblokering.
 - Fjern dækslet.
 - Kontakt (8) skal være indstillet til OFF .
 - Sæt dækslet på igen.
34. Tryk længe på tasten (6)  (>6 sek.) **11**
 - Webserveren sender en systemrapport til de angivne meddelelsesmodtagere.
 - Kommunikationsfejl vises på den røde indikator for "fejl"  (4) (blinker)

Endelig kontrol på stedet

35. ON-indikatoren  skal være grøn.
36. Fejl-indikatoren  skal være slukket.

Display og betjeningsdele

Se fig. **11**

Indikatorvisninger

1 ON (grøn/rød)

Mørk	Ingen strøm.
Konstant rød	Webserver starter (operativsystem).
Blinker rød	Webserver starter (applikation).
Konstant grøn	Webserver driftsklar.

2 LPB/BSB A (grøn)

Mørk	Ingen strøm på bus.
Tændt	LPB/BSB driftsklar.
Blinker	Kommunikation på LPB/BSB.

3 (Indikator) B

Mørk	Ingen funktion.
------	-----------------

4 Fejl (rød)

Viser fejl fra webserveren eller den tilsluttede busenhed:

Mørk	Ingen fejl.
Tændt	Kvitteret fejl.
Blinker	Ikke-kvitteret fejl.

5 (Indikator)

Mørk	Ingen funktion.
------	-----------------

Betjeningstaster

Følgende gælder når man trykker på tasterne:

Kort:	<2 sekunder.
Længe:	<6 sekunder.

6 Remote

Kort	Ingen funktion.
Længe	Sender systemrapport til den konfigurerede modtager. Se også "Tastekombinationer".

7 Service-tast

Kort	Ingen funktion.
Længe	Se "Tastekombinationer".

Tastekombinationer og

Kort	Ingen funktion.
Længe	Genetablerer fabriksindstillingerne.

Bemærkninger til "fabriksindstillingerne":

- Alle konfigurationsdata og indstillinger retableres.
- Enhedslisten, anlægsdiagrammer og meddelelser, der ikke er sendt, slettes.
- Historikdata slettes ikke.

Montaż

Patrz rysunki 0* do 3b

1. (Tylko OZS164.23) Poślugując się telefonem komórkowym, znajdź takie miejsce do zamontowania urządzenia, w którym sygnał radiowy jest wystarczająco silny 0
2. (Tylko OZS164.23) Przykręcana antena. Jeśli siła sygnału jest za niska, znajdź inne miejsce zamontowania lub przenieś antenę w inne miejsce 0
3. Zdejmij pokrywę 1
4. Wsuń opaskę zaciskową kabla 2

3a Montaż na standardowej szynie TH 35-7.5

1. Zamontuj standardową szynę montażową.
2. Zamocuj web serwer na szynie, zaczynając od góry.
3. Dociśnij web serwer od dołu, aż do zatrzaśnięcia.

3b Przykręcenie na równej ścianie

1. Wywierć dwa otwory pod wkręty o średnicy maks. \varnothing 3,5 mm.
2. Przykręć web serwer.
 - Upewnij się, czy urządzenie jest umieszczone płasko (odkształcenie obudowy jest niedopuszczalne)
 - Wymiary gabarytowe – patrz „Wymiary”.

Wskazówki

- (Tylko OZS164.23) Szczegóły dot. zdalnych anten – patrz karta katalogowa Q5711.
- Przy temperaturze otoczenia $>35^{\circ}\text{C}$, musi być zamontowany w pozycji pionowej (cyrkulacja powietrza przez otwory wentylacyjne).

Okablowanie

Patrz rysunki 4 do 9

1. Wyłącz urządzenie na magistrali!
2. Podłącz kabel LPB/BSB do A , zacisk 2 (DB/CL+) i zacisk 3 (MB/CL-) 4
3. Podłącz styki bezpotencjałowe do zacisków D1, M lub D2, M zależnie od potrzeb 4
4. Zaciśnij opaskę i odetnij odstający koniec 5
5. (Tylko OZS164.23) Włóż kartę SIM do gniazda karty SIM 6
6. Wyłam zaślepkę w pokrywie 7
7. Załóż pokrywę 8
8. Podłącz web serwer do zasilania 9 ① + ②.
Dioda ZAŁ. świecąca na zielono oznacza, że web serwer pracuje.

Uruchomienie

Patrz rysunki 9 do 11

Wymagania wstępne

- Web serwer jest zamontowany, okablowany i zasilony.
- Podłączone urządzenie na magistrali jest uruchomione.
- Urządzenie na magistrali ma ważny adres LPB/BSB i działa poprawnie.
- Zasilanie magistrali LPB/BSB jest włączone.
- Zalecenie: Zegar urządzenia na magistrali pracuje jako podrzędny (slave) ze zdalnym ustawianiem czasu.

Uwagi

- Adres IP USB: 192.168.250.1 (nie można go zmienić).
Adres IP Ethernet: 192.168.251.1 (wartość domyślna).
- Uruchomienie za pomocą komputera PC i przeglądarki internetowej poprzez interfejs USB.
- Sterownik RNDIS musi być zainstalowany na komputerze PC do podłączenia przez USB.
- Sterownik RNDIS jest instalowany automatycznie przy podłączeniu przez USB, gdy komputer PC zostanie połączony z Internetem.

- Sterownik RNDIS dostarczany jest w Web serwerze pod adresem <http://<Adres IP>/drivers/>.
- Dodatkowe informacje dotyczące uruchomienia podane są w szczegółowej instrukcji uruchomienia C5711 (OZS164...) / C5712 (OZW672...). Jest ona zapisana w web serwerze pod adresem <http://<Adres IP>/doc/>.
- Nawigacja: Nawigacja główna (menu główne, poziome), nawigacja dodatkowa (menu pionowe) i ścieżka nawigacyjna (poziomy poniżej menu głównego).
- Powrót: Kliknij lub na ścieżce nawigacyjnej lub menu głównym.

Przygotowanie

1. Podłącz dostarczony przewód USB do web serwera oraz do komputera PC 9 ③.
Komputer PC rozpoznaje web serwer jako urządzenie USB.

Logowanie do Web serwera

2. Uruchom przeglądarkę internetową. W wierszu adresu wpisz adres IP USB (192.168.250.1).
3. Zaloguj się
 - User name (Nazwa użytkownika): Administrator.
 - Password (Hasło): Password.
 - Kliknij [Login] aby zakończyć.

Zarządzanie kontami użytkowników

4. Edycja danych administratora:
 - W nawigacji głównej wybierz pozycję „User accounts” (Konta użytkownika).
 - Kliknij czerwony symbol ołówka .
 - W masce „Change user” (Zmień użytkownika):
 - Password (Hasło)
 - Repeat password (Powtórz hasło)
 - Description (optional) (Opis (opcja))
 - E-mail address (optional) (Adres e-mail (opcja))
 - Language (Język): Polski
 - Kliknij [OK] aby zakończyć.
5. Dodaj nowego użytkownika:
 - Kliknij [Dodaj].
 - W masce „Dodaj użytkownika”:
 - Nazwa użytkownika
 - Hasło
 - Powtórz hasło
 - Opis (opcja)
 - Adres e-mail (opcja)
 - Język
 - Grupa użytkownika
 - Kliknij [OK] aby zakończyć.

Utworzenie listy urządzeń

- Web serwer monitoruje tylko urządzenia magistrali znajdujące się na liście urządzeń.
6. W nawigacji głównej wybierz pozycję „Strony web urządzenia”. Pojawi się lista urządzeń, web serwer już jest na niej obecny.
 7. Dodaj nowe urządzenie magistrali: Kliknij [Dodaj].
 8. Wprowadź adres LPB (tylko dla LPB). Pierwsze urządzenie na magistrali ma domyślnie adres 0.1 (segment 0, urządzenie 1). Zakończ klikając [OK].
 9. Web serwer wyszuka odpowiednie urządzenie magistrali. Pojawi się ono na liście urządzeń.
 10. Dodaj nowe urządzenie: Powtórz kroki do 7 do 8.
 11. Zaznacz pole wyboru dla wszystkich urządzeń na liście .
 12. Kliknij [Wygeneruj] i poczekaj aż pojawi się komunikat „Proces zakończony”. Może to potrwać kilka minut.

Rezultat: Web serwer i urządzenia ma na liście urządzeń wyświetlany stan „Wygenerowany”.

Ustawienia Web serwera

- Poniższych ustawień dokonuje się w zależności od danej aplikacji.
 - Edycja ustawień: Kliknij czerwony symbol ołówka .
 - Ustawienia oznaczone gwiazdką (*) dotyczą tylko OZS164.23.
13. W nawigacji głównej wybierz pozycję „Początek”:
Początek > 0.5 OZW672...
Początek > 0.5 OZS164...
 14. ...> Godzina / data: Godzina / data
 15. ...> Ustawienia > Serwer Web: Język
 16. ...> Ustawienia > Godzina / data:
Początek czasu letniego, Początek czasu zimowego
 17. ...> Ustawienia > Komunikacja > :
Numer urządzenia, Źródło czasu
 18. ...> Ustawienia > Komunikacja > Ethernet: (patrz **10**)
 - Adres IP: adres IP web serwera.
 - Maskę podsięci: zazwyczaj taka sama jak dla routera.
 - Gateway domyślny: adres IP routera.
 - Preferowany DNS serwer: adres IP routera.
 - Zmienny DNS serwer: zazwyczaj nie wpisywany.
 19. ...> Ustawienia > Komunikacja > E-mail:
Adres serwera pocztowego, Nr portu serwera pocztowego, Adres e-mail nadawcy, Serwer autentykacji poczty, Nazwa użytkownika, Hasło, Linia podpisu 1...10
 20. (*) ...> Ustawienia > Komunikacja > Modem: PIN karty SIM, Protokół transmisji
 21. (*) ...> Ustawienia > Działanie SMS: Dozwolony numer telefonu 1...5, Hasło
 22. ...> Ustawienia > Odbiornik komunikatu >
Odbiornik komunikatu 1...4: Odbiorca komunikatu 1...4, Priorytet błędu, Typ odbiorcy, Adres e-mail, Numer telefoniczny odbiornika (*), Powtórzenie wiadomości (*)
 23. ...> Ustawienia > Raport systemowy:
Czas sygnalizacji, Cykl komunikacji, Priorytet, Następny raport
 24. ...> Ustawienia > Wejścia > Wejście błędu 1...2:
Położenie normalne, Tekst: Logicz 0 / 1
 25. ...> Ustawienia > Błędy > Lokalny > Serwer Web: Powiadamianie o komunikacie
 26. ...> Ustawienia > Błędy > Lokalny > Wejście błędu 1...2: Wejście błędu 1...2, Opóź sygnału stanu błędu, Priorytet błędu, Powiadamianie o komunikacie, Tekst : Bez błędu, Tekst: Błąd
 27. ...> Ustawienia > Błędy > Systemowy: Powiadamianie o komunikacie
 28. ...> Ustawienia > Teksty: Nazwa, Nazwa urządzenia magistral (Tylko OZS164...)



Ustawienia routera

- Ustawienia (przykład, patrz **10**) wymagane do uzyskania dostępu do web serwera spoza sieci komputerowej (np. przez Internet).
29. W routerze musi być włączony NAT/PAT dla web serwera.
 30. Ponadto w routerze wymagane są ustawienia DynDNS, kiedy router pracuje na łączu z publicznym adresem IP przydzielanym dynamicznie (zmiennym).



Ustawienia lokalnej stacji operatorskiej

- Ustawienia są wymagane jeśli stacja operatorska (komputer PC) jest połączona **bezpośrednio** z web serwerem poprzez Ethernet.
31. Adres IP stacji operatorskiej (komputera PC) musi być nadany ręcznie tak, aby był w tej samej podsięci co web serwer.

Kroki końcowe

32. Odłącz przewód USB.
33. Wyłącz blokowanie wiadomości.
 - Zdejmij osłonę.
 - Przełącznik (8) musi być w pozycji OFF (wył.) .
 - Zamontuj ponownie osłonę.
34. Naciśnij długo przycisk (6)  (>6 sekund) **11**
 - Web serwer wysyła raport systemowy do zdefiniowanych odbiorców wiadomości.
 - Błędy komunikacji są sygnalizowane przez miganie czerwonej diody błędów  (4).

Kontrola końcowa

35. Dioda ZAŁ  musi świecić się na zielono.
36. Dioda błędu  musi być zgaszona.

Elementy sygnalizacyjne i obsługowe

Patrz rysunek **11**

Diody LED

1 ZAŁ (zielona/czerwona)

Zgaszona	Brak zasilania.
Świeci czerw.	Uruchomienie web serwera (system operacyjny).
Miga na czerw.	Uruchamianie web serwera (aplikacja).
Świeci zielona	Web serwer działa.

2 LPB/BSB A (zielona)

Zgaszona	Brak zasilania magistrali.
Świeci	System LPB/BSB działa.
Miga	Komunikacja przez LPB/BSB.

3 (LED) B

Zgaszona	Brak funkcji.
----------	---------------

4 Błąd (czerwona)

Wyświetla błędy z Web serwera lub podłączonego urządzenia magistrali:

Zgaszona	Bez błędu.
Świeci	Potwierdzony błąd.
Miga	Niepotwierdzony błąd.

5 (LED)

Zgaszona	Brak funkcji.
----------	---------------

Przyciski obsługowe

Podczas używania przycisków stosuje się następującą regułę:

Krótkie:	naciśnięcie <2 sekund.
Długie:	naciśnięcie <6 sekund.

6 Zdalne

Krótkie	Brak funkcji.
Długie	Wysłanie raportu systemowego do skonfigurowanego odbiorcy; patrz też „Kombinacja przycisków”.

7 Przycisk serwisowy

Krótkie	Brak funkcji.
Długie	Patrz „Kombinacja przycisków”.

Kombinacja przycisków oraz

Krótkie	Brak funkcji.
Długie	Przywrócenie stanu domyślnego.

Uwagi dotyczące „stanu domyślnego”:

- Wszystkie dane konfiguracyjne i ustawienia przywracane są do stanu fabrycznego.
- Lista urządzeń, grafiki instalacji i niewysłane wiadomości są usuwane.
- Dane historii nie są usuwane.

Instalace

Na obrázku 0* až 3b

1. (Jen OZS164.23) Použij mobilní telefon a najdi správné místo instalace podle GSM signálu 0
2. (Jen OZS164.23) Instalace antény.
Pokud je na místě instalace špatný signál využij prodlužovacího kabelu a anténu nainstaluj na místo s dobrým signálem 0
3. Sundej spodní kryt 1
4. Připrav si do centrály stahovací pásku na vodiče 2

3a Standardní instalace na DIN lištu TH 35-7.5

1. Připevňte DIN lištu.
2. Nasaďte Web server na lištu.
3. Zatlačte na Web server dokud se klip nezaklapne do lišty.

3b Instalace pomocí šroubů na zeď



1. Vyrvejte do zdi dvě díry o \varnothing max. 3.5 mm.
2. Pomocí šroubováku utáhněte oba šrouby.
- Ujistěte se, že je jednotka nainstalována rovně

Poznámka

- (Jen OZS164.23) Zkontroluj datalist Q5711 při instalaci venkovní antény.
- Musí být nainstalována rovně a okolní teplota nesmí překračovat 35° (nezakrývat větrací otvory).

Zapojení

Na obrázku 4 až 9

1.  Vypni všechna zařízení na BUSu
2. Komunikační vodič LPB/BSB instalujte do svorkovnice A , svorka 2 (DB/CL+) a svorka 3 (MB/CL-) 4
3. Propojte bezpotenciálové kontakty D1 M nebo D2 M podle potřeby. 4
4. Stáhněte vodiče instalační páskou a zakratte ji 5
5. (jen OZS164.23) vložte SIM do slotu pro SIM kartu 6
6. vyřízněte potřebné předlisované zářezy v krytu 7
7. Zadejte kryt 8
8. Připojte Web server do napájení 9 ① + ②.
Web server je zapnut pokud zelená LED dioda svítí.

Spojení

Na obrázku 9 až 11

Nezbytné předpoklady pro další zprovoznění

- Web server je nainstalován a je pod napětím.
- Komunikace s BUS sběrnicí je správná.
- Zařízení na světlici LPB/BSB má platnou a správnou adresu.
- Napájení sběrnice LPB/BSB je zapnuto.
- Upozornění: BUS zařízení je časový slave čas je proto sběrnicový.

Poznámky:

- IP adresa USB: 192.168.250.1 (nelze měnit).
IP adresa Ethernet: 192.168.251.1 (základní nastavení).
- Nastavení se provádí přes Počítač a Webový prohlížeč pomocí USB.
- Ovladače RNDIS musejí být nainstalovány do PC pro připojení přes USB.
- Ovladače RNDIS ovladače pro připojení přes USB se automaticky nainstalují pokud je počítač připojen k internetu.
- Ovladač RNDIS je dodáván ve Web serveru na adrese: http://<IP_address>/drivers/.

- Podrobné informace pro uvedení do provozu naleznete v dokumentu C5711 (OZS164...)/ C5712 (OZW672...). Je také uložena na Web serveru: http://<IP_address>/doc/.
- Pohyb na stránkách: Základní menu (horizontální menu), podmenu (vertikální menu) a další podmenu se zobrazuje pod základním menu
- Návrat: klikněte na  nebo pomocí podmenu základního menu

Příprava

1. Propojte Web server a počítač pomocí USB kabelu 9 ③.
Počítač rozezná Web server připojený přes USB .

Přihlášení na Web server

2. Spust' webový prohlížeč. Do řádku pro zadání adresy zadej adresu USB (192.168.250.1).
3. Přihlášení
 - Uživatelské jméno (User name): Administrator.
 - Heslo (Password): Password.
 - Potvrď [Login].

Zpráva uživatelských účtů

4. Editace Administrátorských dat:
 - Vyber "Uživatelské účty" (User accounts) v základním menu
 - Klikni na symbol červené tužky 
 - V "Změnit uživatele" (Change user) upravte:
 - Heslo (Password)
 - Opakovat heslo (Repeat password)
 - Popis (volitelně) (Description (optional))
 - E-mail adresa (volitelně) (E-mail address (optional))
 - Jazyk (Language): Cesky
 - Potvrď [OK].
5. Přidání nového uživatele:
 - Klikni na [Přidat].
 - V "Přidat uživatele" vyplň:
 - Uživatelské jméno
 - Heslo
 - Opakovat heslo
 - Popis (volitelně)
 - E-mail adresa (volitelně)
 - Jazyk
 - Skupina uživatelů
 - Potvrď [OK].

Vytvoření zařízení

- Web server monitoruje jen zařízení na BUSu uvedené va seznamu zařízení.
6. Vyberte "Webové stránky přístroje" v hlavním menu. Otevře se seznam zařízení a ve Web serveru se objeví tento seznam zařízení.
 7. Přidání nového zařízení: Klikni na [Přidat].
 8. Zadej LPB adresy (pouze LPB zařízení). První adresa bus zařízení začíná 0.1 (segment 0, adresa 1) jako základní. Potvrďte [OK].
 9. Web server hledá zařízení na Bus sběrnicí. Pokud je toto zařízení obsaženo v seznamu zařízení.
 10. Přidání dalšíchoch zařízení: Opakujte kroky 7 a 8.
 11. Zkontrolujte nalezení zařízení a všechny zařízení které chcete zobrazit odfajfkujte v seznamu zařízení.
 12. Klikněte na [Generováno] a počkejte na dialog "Proces ukončen". Tento proces může trvat i několik minut .

Výsledek: V seznamu zařízení se jako stav Web server a zařízení zobrazí text "Generováno"

Nastavení Web serveru

- Následující nastavení jsou závislé na jednotlivých aplikacích.
 - Editace nastavení: Klikněte na červeně označenou tužku .
 - Nastavení označené hvězdičkou (*): platí jen pro OZS164.23.
13. Vyber "Domů" v hlavním menu:
Domů > 0.5 OZW672...
Domů > 0.5 OZS164...
 14. ...> Čas/datum: Aktuální čas
 15. ...> Nastavení > Web server: Jazyk
 16. ...> Nastavení > Čas/datum:
Začátek letního času, Začátek zimního času
 17. ...> Nastavení > Komunikace > :
Číslo přístroje, Zdroj času
 18. ...> Nastavení > Komunikace > Ethernet: (viz. obr. **10**)
 - IP adresa: Web server IP adresa.
 - Subnet mask: Obvykle stejná jako u routeru.
 - Standardní rozhraní: IP adresa routeru.
 - Preferovaný DNS server: IP adresa routeru.
 - Alternativní DNS server: obvykle prázdný.
 19. ...> Nastavení > Komunikace > E-mail:
Adresa mail serveru, Port mail serveru, E-mail adresa vysílače, Autentifikovaný mail server, Uživatelské jméno, Heslo, Podpisový řádek 1...10
 20. (*) ...> Nastavení > Komunikace > Modem: PIN SIM karty, Vysílací protokol
 21. (*) ...> Nastavení > SMS provoz: Povolené Tel číslo 1...5, Heslo
 22. ...> Nastavení > Příjemce zpráv >
Příjemce zprávy 1...4: Příjemce zprávy 1...4, Priorita poruchy, Typ příjemce, E-mail adresa, Tel číslo příjemce (*), Opakování zprávy (*)
 23. ...> Nastavení > Systémové hlášení:
Čas signálu, Cyklus zpráv, Priorita, Další hlášení
 24. ...> Nastavení > Vstupy > Porucha vstup 1...2:
Klidový stav, Text pro: Logika 0 / 1
 25. ...> Nastavení > Poruchy > Lokální > Web server: Zpuštění zprávy
 26. ...> Nastavení > Poruchy > Lokální > Porucha vstup 1...2:
Porucha vstup 1...2, Zpoždění hlášení poruchy, Priorita poruchy, Zpuštění zprávy, Text pro: Bez poruchy, Text pro: Porucha
 27. ...> Nastavení > Poruchy > Systémové: Zpuštění zprávy
 28. ...> Nastavení > Texty: Jméno, Název zařízení (Jen OZS164...)



Nastavení Routeru

- Tyto nastavení (např., obr. **10**) je důležité udělat pro zpřístupnění webového serveru pro PC z vnější sítě (například přes internet).
29. NAT/PAT pro Web server musí být v routeru povoleny.
 30. Navíc, je požadováno nastavení DynDNS pokud je použita veřejná IP adresa která je dynamická.



Místní nastavení centrály

- Toto nastavení je vyžadováno při přímém připojení mezi počítačem a centrálou přes Ethernet.
31. IP adresa stanice musí být nastavena ručně a musí být stejná jako submaska na Web serveru.

Poslední potřebné úkony

32. Odpojte USB kabel.
33. Vypněte potlačení hlášení.
 - Sejměte kryt.
 - Přepněte **(8)** musí být nastaveno na OFF .
 - Nasadte kryt.
34. Zmáčkněte tlačítko **(6)**  více než (>6 s) **11**
 - Webserver zasílá systémové hlášení definovanému příjemci zprávy.
 - Chyby komunikace jsou zobrazovány blikáním červené LED diody  **(4)**.

Finální kontrola

35. ZAP. LED dioda  musí svítit zeleně.
36. Chybová LED dioda  nesmí svítit.

Signalizace a ovládací prvky

Na obrázku **11**

LED signalizace

1 ON (zelený/červený)

Tmavý bez napájení.
Trvale červená Web server startuje (operační systém).
Červená bliká Web server startuje (aplikace).
Trvale zelená Web server v provozu.

2 LPB/BSB A (zelená)

Tmavá Bus bez napájení.
Svítí LPB/BSB v provozu.
Bliká komunikace po LPB/BSB.

3 (LED) B

Tmavý Bez funkce.

4 Chyba (červený)

Upozorní na chybu Web serveru nebo chybu spojení BUS sběrnice:
Tmavá bez chyby.
Svítí chyba zařízení s povšimnutí.
Blikající chyba zařízení bez povšimnutí.

5 (LED)

Tmavá bez funkce.

Provozní tlačítko

Následující hodnoty platí při stlačení tlačítka:

Krátce: <2 vteřiny.

Dlouze: <6 vteřin.

6 Vzdálený

Krátce Bez funkce.
Dlouze Zašle nastavené systémové hlášení; podívejte se na "Kombinace tlačítka".

7 Servisní tlačítko

Krátce Bez funkce.
Dlouze podívejte se na "Kombinace tlačítek".

Kombinace tlačítek a

Krátce Bez funkce.
Dlouze Nastavení standardních hodnot - RESET.

Poznámka "standardní nastavení":

- Veškerá konfigurace data a nastavení budou anulovány.
- Vygenerovaná tabulka zařízení bude vynulována.
- Historie dat nebude vynulována.

Montáž

pozri obrázky 0* až 3b

1. (Iba OZS164.23) Pomocou mobilného telefónu vyhľadať miesto montáže s dostatočnou intenzitou rádiového signálu 0
2. (Iba OZS164.23) Naskrutkovať anténu. Pri nedostatočnej intenzite signálu zvoliť iné miesto montáže alebo namontovať externú anténu 0
3. Demontovať kryt 1
4. Zasunúť viazaciú spojku kábla 2

3a Štandardná montáž na normovanú nosnú lištu TH 35-7.5

1. Namontovať normovanú nosnú lištu
2. Na normovanú nosnú lištu zavesiť zhora Web-Server
3. Web-Server zatlačiť až pokiaľ nezapadne

3b Montáž naskrutkovaním na rovnú stenu

1. Vyvŕtať dve diery pre skrutky s \varnothing max. 3.5 mm
2. Pevne priskrutkovať Web-Server
 - dbať na rovinné dosadenie (bez skrútenia puzdra)
 - rozmery pozri obrázok "Rozmery"

Poznámky

- (Iba OZS164.23) Externá anténa: pozri aj katalógový list Q5711
- Pri teplote okolia $>35^{\circ}\text{C}$ je potrebná zvislá montáž (cirkulácia cez vetracie diery)

Pripojenie

pozri obrázky 4 až 9

1. ⚠ Vypnúť prístroj pripojený na zbernici!
2. Kábel LPB/BSB pripojiť na A \oplus , svorka 2 (DB/CL+) a svorka 3 (MB/CL-) 4
3. Prípadne pripojiť bezpotenciálové kontakty na D1, M, resp. D2, M 4
4. Pevne dotiahnúť viazaciú spojku spojku a prebytočnú časť odstrihnúť 5
5. (Iba OZS164.23) Do priečinku na SIM- kartu zasunúť kartu 6
6. Z krytu vylomiť vybrané pre kábel 7
7. Natlačiť kryt 8
8. Web-Server pripojiť na sieťové napätie 9 ① + ②.
Keď svieti zelená LED "On" je Web-Server pripravený na činnosť.

Uvedenie do prevádzky

pozri obrázky 9 až 11

Predpoklady

- Web-Server je namontovaný, prepojený a pripojený na sieťové napätie
- Pripojený zbernicový prístroj je uvedený do prevádzky.
- Zbernicový prístroj má platnú adresu LPB/BSB a je pripravený na činnosť.
- Zbernica LPB/BSB je pripojená na napájanie zbernice.
- Doporučenie: Zbernicový prístroj je z hľadiska zdroja času "podriadený" (slave) s diaľkovým nastavovaním.

Poznámky

- IP - adresa USB: 192.168.250.1 (nedá sa zmeniť)
- IP - adresa Ethernet: 192.168.251.1 (prednastavená z výroby. z. v.).
- Uvedenie do prevádzky sa realizuje pomocou PC s www-prehliadačom (Web-Browser) cez rozhranie USB.
- Na pripojenie cez USB musí byť na PC nainštalovaný budiaci program ("driver") RNDIS.
- Ihneď po aktivovaní pripojenia PC na Internet sa pri pripojení cez USB inštaluje driver RNDIS automaticky.
- Driver RNDIS je k dispozícii na Web-Serveri na <http://<IP-Adresa>/drivers/>.

- Ďalšie informácie o uvádzaní do prevádzky sú uvedené v podrobnom návode na uvedenie do prevádzky C5711 (OZS164...) / C5712 (OZW672...). Je uložený na Web-Serveri na <http://<IP-Adresa>/doc/>.
- Možnosti navigácie: Primárna navigácia (horizontálne usporiadané menu), sekundárna navigácia (vertikálne usporiadané menu) a navigácia pomocou cesty ("path")(úroveň pod primárnym menu).
- Návrat ("Return"): Kliknúť na symbol  "Naspäť" alebo navigácia pomocou cesty alebo primárnej navigácie.

Prípravy

1. Priložený USB- kábel zasunúť na Web-Serveri a na PC 9 ③.
PC rozpozná Web-Server ako USB-prístroj.

Prihlásiť sa na Web-Serveri ("log")

2. Spustiť webový prehliadač (Browser). Do adresovacieho riadku prehliadača zadať IP- adresu USB (192.168.250.1).
3. Login
 - User name (Meno užívateľa): Administrator
 - Password (Heslo): Password
 - Ukončiť s [Login]

Správa užívateľských účtov (kontá)

4. Zmeniť údaje administrátora:
 - Z úrovne primárnej navigácie zvoliť hore "User accounts" (Užívateľské kontá)
 - Kliknúť na symbol červenej ceruzky 
 - V maske "Change user" (Zmeniť užívateľa):
 - Password (Heslo)
 - Repeat password (Zopakovať heslo)
 - Description (optional) : (Popis (voliteľné))
 - E-mail address (optional) (E-mailová adresa (voliteľné))
 - Language (Jazyk): Slovensky
 - Ukončiť s [OK]
5. Pridať nových užívateľov:
 - Kliknúť na [Add]: [Pridať]
 - V maske "Add user" : "Pridať užívateľa":
 - User name: Užívateľské meno
 - Password : Heslo
 - Zopakovať heslo
 - Popis (voliteľné)
 - E-mail address (optional): E-mailová adresa (voliteľne)
 - Language: Jazyk
 - User group: Skupina užívateľov
 - Ukončiť kliknutím na [OK].

Vytvoriť zoznam prístrojov

- Web-Server kontroluje iba zbernicový prístroje, uvedené v zozname prístrojov.
6. Z úrovne primárnej navigácie zvoliť "Web stránky prístroja". Otvorí sa zoznam prístrojov a v zozname prístrojov sa už objaví r Web-Server.
 7. Pridať nový zbernicový prístroj: Kliknúť na [Pridať]
 8. (Iba pre LPB) Zadať adresu pre zbernicu LPB. Prvý zbernicový prístroj je štandardne adresovaný ako 0.1 (segment 0, prístroj 1). Zadanie ukončiť s [OK].
 9. Web-Server vyhľadáva príslušný zbernicový prístroj. Tento sa objaví v zozname prístrojov.
 10. Pridať nový prístroj: Opakujte kroky 7 a 8.
 11. Označiť všetky prístroje v zozname prístrojov .
 12. Kliknúť na [Generate] : [Vytvoriť] a počkať až sa zobrazí hlásenie "Process finished" ("Proces ukončený"). Môže to trvať niekoľko minút.

Výsledok: V zozname prístrojov majú Web-Server a zbernicový prístroje indikovaný stav "Generovanie".

Nastavenia Web-Servera

- V závislosti od príslušnej aplikácie treba realizovať nasledujúce nastavenia.
 - Zmeniť nastavenia: Kliknúť na symbol červenej ceruzky .
 - Nastavenia označené hviezdíčkou (*): iba pre OZS164.23
13. Z úrovne primárnej navigácie zvoliť "Domovská stránka" ("Home") Domovská stránka > 0.5 OZW672... ("Home") Domovská stránka > 0.5 OZS164...
 14. ...> Čas / dátum: Čas / dátum
 15. ...> Nastavenia > Web server: Jazyk
 16. ...> Nastavenia > Čas / dátum: Začiatok letného času, Začiatok zimného času
 17. ...> Nastavenia > Komunikácia > : Číslo zariadenia, Zdroj časových hodín
 18. ...> Nastavenia > Komunikácia > Ethernet: (pozri **10**)
 - IP adresa: IP-adresa Web-Servera
 - Masky číastkovej siete (subnet): spravidla rovnaká ako u smerovača (router)
 - Default gateway: prevodník rozhraní (gateway): IP-adresa smerovača (router)
 - Preferovaný DNS server: IP- adresa smerovača (router)
 - Alternatívny DNS server: spravidla prázdne nastavenie
 19. ...> Nastavenia > Komunikácia > E-mail: Adresa mail servera, Číslo portu mail servera, E-mail adresa odosielateľa, Overenie mail servera, Uživatelské meno, Heslo, Riadok podpisu 1...10
 20. (*) ...> Nastavenia > Komunikácia > Modem: PIN SIM karty, Protokol prenosu
 21. (*) ...> Nastavenia > Režim SMS: Povolené telefónne číslo 1...5, Heslo
 22. ...> Nastavenia > Prijímač > Prijímač 1...4: Prijemca správy 1...4, Priorita poruchy, Typ prijímača, E-mailová adresa, Tel číslo príjemcu (*), Opakovanie správy (*)
 23. ...> Nastavenia > Hlásenie systému: Čas signálu, Cyklus správ, Priorita, Ďalšia správa
 24. ...> Nastavenia > Vstupy > Poruchový vstup 1...2: Kľudový stav dig vstupu, Text pre: Logic 0 / 1
 25. ...> Nastavenia > Poruchy > Lokálny > Web server: Spustenie správy
 26. ...> Nastavenia > Poruchy > Lokálny > Poruchový vstup 1...2: Poruchový vstup 1...2, Oneskorenie hlásenia poruchy, Priorita poruchy, Spustenie správy, Text pre: Bez poruchy, Text pre: Porucha
 27. ...> Nastavenia > Poruchy > Sieť: Spustenie správy
 28. ...> Nastavenia > Texty: Meno, Názov bus prístroja (Iba OZS164...)



Nastavenia smerovača (router)

- Tieto nastavenia (príklad pozri **10**) sú potrebné v prípade požiadavky prístupu k Web-Serveru mimo PC- siete (napr. cez Internet)
29. Na smerovači (router) musí byť deblokovaný prenos portu (NAT/PAT) pre Web-Server.
 30. Pri prevádzkovaní smerovača s dynamickou verejnou IP- adresou, treba na smerovači navyše realizovať nastavenia DynDNS.



Nastavenia lokálnej obslužnej stanice

- Tieto nastavenia sú potrebné vtedy, keď sa má niektorá obslužná stanica (PC) spojiť **priamo** s Web-Serverom cez Ethernet.
31. IP- adresu obslužnej stanice treba ručne nastaviť tak, aby bola v rovnakej číastkovej sieti (subnet) ako je Web-Server.

Záverečné práce

32. Odpojiť USB- kábel.
33. Vypnúť potlačovanie hlásení
 - demontovať kryt
 - prepínač **(8)** musí byť v polohe OFF  (VYP)
 - opäť namontovať kryt
34. Dlhšie zatlačiť tlačidlo **(6)**  (> 6 s) **11**
 - Web-Server vyšle správu o systéme do definovaného prijímača hlásení.
 - Chyby komunikácie sú indikované červenou LED  **(4)** (bliká).

Záverečná miestna kontrola

35. LED  (On / Zap) musí svietiť zeleno.
36. Nesmie svietiť LED indikácie poruchy  .

Indikačné a obslužné prvky

pozri obrázok **11**

Indikačné LED- diódy

1 On (zelená /červená)

nesvieti	chýba napájacie napätie
svieti trvalo červeno	štartuje sa Web-Server (operačný systém)
bliká červeno	štartuje sa Web-Server (aplikácia)
svieti trvalo zeleno	Web-Server je pripravený na činnosť

2 LPB/BSB A (zelená)

nesvieti	zbernica je bez napájacieho napätia
svieti	zbernica LPB/BSB je pripravená na činnosť
bliká	komunikácia na zbernici LPB/BSB

3 (LED) B

nesvieti	bez funkcie
----------	-------------

4 Poruchy (červená)

Indikácia porúch Web-Servera alebo pripojeného zbernicového prístroja.

nesvieti	žiadna porucha
svieti	potvrdená porucha
bliká	nepotvrdená porucha

5 (LED)

nesvieti	bez funkcie
----------	-------------

Obslužné tlačidlá

Pri zatlačení tlačidiel platí pre dobu zatlačenia

krátke zatlačenie: < 2 sekundy

dlhé zatlačenie: > 6 sekúnd

6 Remote

krátke zatlačenie	bez funkcie
dlhé zatlačenie	vyslanie systémovej správy nakonfigurovanému prijímaču; pozri aj "Kombinácia tlačidiel".

7 Servisné tlačidlo

krátke zatlačenie	bez funkcie
dlhé zatlačenie	pozri "Kombinácia tlačidiel"

Kombinácia tlačidiel a

krátke zatlačenie	bez funkcie
dlhé zatlačenie	obnova stavu pri dodaní (prednastavenia)

Poznámka k "obnoviť stav pri dodaní" (default state):

- Vynulujú sa všetky konfiguračné údaje a nastavenia
- Vymaže sa zoznam prístrojov, stiahnuté súbory / schémy zariadenia a neodoslané hlásenia
- Neodstráni sa historické údaje

Telepítés

Lásd az ábrákat **0***-től **3b**-ig

- (Csak OZS164.23) Egy mobiltelefon segítségével először határozza meg azt a szerelési helyet, ahol a rádiójelek erőssége megfelelő **0**
- (Csak OZS164.23) Felcsavarozható antenna.
Ha a jelerősség túl gyenge, a készüléket, vagy az antennát helyezze át egy másik helyre **0**
- Vegye le a burkolatot **1**
- Helyezze be a kábel rögzítőszalagját **2**

3a Hagyományos szerelés standard sínre (TH 35-7.5)

- Szerelje fel a sánt.
- Illessze az eszközt a sínre felülről.
- Lefelé nyomva rögzítse a sínen az eszközt.

3b Felcsavarozás falra

- Fúrjon két lyukat a csavarok számára (max.Ø3,5mm).
- Erősítse fel az eszközt, úgy hogy teljesen a falra simuljon
- Ellenőrizze, hogy nem hajlott-e meg a készülékház
- Méreteket lásd "Méretek" fejezetben.

Tudnivaló

- (Csak OZS164.23) Részletek a külső antennáról a Q5711 számú adatlapban található.
- A készüléket függőleges helyzetben kell felszerelni, ahhoz, hogy a 35 °C-nál magasabb környezeti hőmérséklet mellett is megfelelően működjön (a megfelelő légáramlat biztosításához).

Elektromos bekötés

Lásd az ábrákat **4**-től **9**-ig

- ⚠ Kapcsolja ki a bus-készüléket!
- Csatlakoztassa az LPB/BSB kábelt az A  csatlakozóhoz, 2-es terminál (DB/CL+) és 3-as terminálj (MB/CL-) **4**
- Csatlakoztasson egy potenciálmentes kontaktust a D1, M, vagy D2, M-hez, ha szükséges **4**
- Húzza meg a kábelrögzítőt és vágja le a felesleges részt **5**
- (csak OZS164.23) helyezzen be egy SIM-kártyát a kártya részére kialakított nyílásba **6**
- Vágja ki a nyílás fedelét a burkolatból **7**
- Helyezze vissza a burkolatot **8**
- Csatlakoztassa a webszerverhez a tápfeszültséget **9** ① + ②.
A Webszerver működőképes, ha a zöld ON LED világít.

Üzembehelyezés

Lásd az ábrákat **9**-től **11**

Előfeltételek

- A Webszerver fel van szerelve, be van kötve és van tápfeszültség.
- A csatlakoztatott bus-készülék üzembe van helyezve.
- A bus-készüléknek van érvényes LPB/BSB-címe és üzemkész állapotban van.
- A bus tápellátása az LPB/BSB bushoz be van kapcsolva.
- Javaslat: A bus-készülék óráját "Követő távállítással" beállításra állítsuk.

Tudnivaló

- IP cím, USB: 192.168.250.1 (nem módosítható).
IP cím, Ethernet: 192.168.251.1 (alapértelmezett érték).
- Az üzembelyezés PC-n és egy webszerveren keresztül történik USB-interfész segítségével.
- Az RNDIS-illesztőprogramnak telepítve kell lennie a PC-n, ahhoz, hogy csatlakoztatni lehessen az USB-interfészt.
- Az RNDIS-illesztőprogram automatikusan installálódik, amikor az USB-t csatlakoztatják, ha a PC az Internethez van csatlakoztatva.
- Az RNDIS-program a <http://<IP address>/drivers/> címre kerül a webszerveren.

- Az üzembelyezéssel kapcsolatos további tudnivalók megtalálhatók a C5711 (OZS164...)/ C5712 (OZW672...) számú "Üzembehelyezési tudnivalók" című dokumentációban. Ez a webszerveren a <http://<IP address>/doc/> alatt található meg.
- Navigáció: Elsődleges navigáció (vízszintes menü), másodlagos navigáció (függőleges menü) és alszintek (szintek az elsődleges menü alatt).
- Visszatérés: Nyomja le a  gombot, vagy lépjen vissza az elsődleges menün keresztül.

Előkészületek

- Csatlakoztassa a mellékelt USB-kábelt a webszerverhez és a PC-hez **9** ③. A PC felismeri a webszerveret mint egy USB-eszközt.

Bejelentkezés a Webszerverre

- Indítsa el a webböngészőt. A címsorba írja be az USB IP-címét (192.168.250.1).
- Login (Bejelentkezés)
 - User name (Felhasználó név): Administrator.
 - Password (Jelszó): Password.
 - Kattintson az **[Login]** gombra a befejezéshez.

Felhasználói fiókok kezelése

- Felhasználói adatok szerkesztése:
 - Válassza ki a "User accounts" (Felhasználó leírás) fület a fenti elsődleges navigációs menüből.
 - Kattintson a piros ceruza jelre .
 - A "Change user" (Felhasználó változtatása) fülben:
 - Password (Jelszó)
 - Repeat password (Jelszó ismét)
 - Description (optional) (Leírás (opcionális))
 - E-mail address (optional) (E-mail cím (opcionális))
 - Language (Nyelv): Magyar
 - Kattintson az **[OK]** gombra a befejezéshez.
- Új felhasználó hozzáadása:
 - Kattintson a **[Hozzáadás]** fülre.
 - A "Felhasználó hozzáadása" fülben:
 - Felhasználó név
 - Jelszó
 - Jelszó ismét
 - Leírás (opcionális)
 - E-mail cím (opcionális)
 - Nyelv
 - Felhasználó csoport
 - Kattintson az **[OK]** gombra a befejezéshez.

Eszközlista létrehozása

- A webszerver csak az eszközlístában szereplő bus-készülékeket veszi figyelembe.
- Válassza ki a "Készülék WEB oldalak" fület a főmenüből (fent). Az eszközlíst megnyílik és a webszerver is megjelenik az eszközlístában.
 - Új eszköz hozzáadásához kattintson a **[Hozzáadás]** gombra.
 - Adja meg az LPB-címet (csak LPB-nél). Az első bus-készülék a 0.1 címet kapja (0.szegmens, 1.eszköz) mint alapérték. Kattintson az **[OK]** gombra a befejezéshez
 - A webszerver megkeresi az adott bus-készüléket, és az megjelenik az eszközlístában.
 - További eszköz hozzáadásához ismétlje a 7-as és 8-es lépéseket.
 - Jelölje be a listán szereplő valamennyi eszköz jelölőnégyzetét .
 - Kattintson a **[Generálás]** gombra, és várja meg amíg a "Folyamat lezárult" üzenet megjelenik. Ez eltarthat néhány percig.

Végeredmény: Az eszközlístában, a webszerver és az eszköz mellett a "Generált" státusz látható.

A webservert beállításai

- Az alkalmazástól függően az alábbi beállítások végezhetőek el.
 - Beállítások módosítása: kattintson a piros ceruza jelre .
 - A beállítások megjelölve csillaggal (*): Csak OZS164.23-nél.
13. Elsődleges navigációból válassza ki a "Kezdőlap" fület (fent):
Kezdőlap > 0.5 OZW672...
Kezdőlap > 0.5 OZS164...
 14. ...> Pontos idő/dátum: Dátum/Pontos idő
 15. ...> Beállítások > WEB szerver: Nyelv
 16. ...> Beállítások > Pontos idő/dátum:
Nyári időszámítás kezdet, Téli időszámítás kezdet
 17. ...> Beállítások > Kommunikáció > :
Készülék szám, Idő forrás
 18. ...> Beállítások > Kommunikáció > Ethernet: (lásd **10**)
 - IP cím: Webservert IP-címe.
 - Alhálózati maszk: Általában azonos a router-ével.
 - Standard gateway: Router IP-címe.
 - Elsőbbségi DNS-szerver: Router IP-címe.
 - Alternatív DNS-szerver: Általában üres.
 19. ...> Beállítások > Kommunikáció > E-mail:
Mail szerver cím, Mail szerver port, E-mail cím küldő, Mail server azonosítás, Felhasználó név, Jelszó, Alírást 1 sor...10
 20. (*) ...> Beállítások > Kommunikáció > Modem: PIN SIM-kártya, Továbbítási protokoll
 21. (*) ...> Beállítások > SMS-kezelés: Engedélyezett telefonszám 1...5, Jelszó
 22. ...> Beállítások > Üzenet fogadó >
Üzenet fogadó 1...4: Üzenet fogadó 1...4, Hiba prioritás, Fogadó típusa, E-mail cím, Fogadó oldal telefonszáma (*), Üzenet ismétlés (*)
 23. ...> Beállítások > Rendszer riport:
Üzenet küldési idő, Üzenet ciklus, Prioritás, Következő rendszer riport
 24. ...> Beállítások > Bemenet > Hiba bemenet 1...2:
Normál pozíció, Szöveg: Logikai 0-hoz / 1
 25. ...> Beállítások > Hibák > Helyi > WEB szerver: Üzenet vezérlés
 26. ...> Beállítások > Hibák > Helyi > Hiba bemenet 1...2: Hiba bemenet 1...2, Hiba állapotüzenet késleltetés, Hiba prioritás, Üzenet vezérlés, Szöveg: Nincs hiba, Szöveg: Hiba
 27. ...> Beállítások > Hibák > Rendszer: Üzenet vezérlés
 28. ...> Beállítások > Szöveg: Név, Busz készülék név
(Csak OZS164...)



Router beállításai

- A beállítások (például lásd **10**) akkor szükségesek, ha a hozzáférés a webservert külső számítógépes hálózaton (pl. internet) keresztül történik.
29. A külső elérés biztosítására engedélyezni kell a routeren a NAT/PAT szolgáltatást a webservert számára.
 30. Ezen kívül, ha a router nyilvános IP-címen és dinamikus IP-cím használatával működik, akkor meg kell adni rajta a DynDNS beállításokat is.

Helyi felhasználói állomás beállításai

- A beállítások elvégzésére akkor van szükség, ha egy felhasználói állomás (PC) közvetlenül van rákapcsolva a webservertre (pl. ethernet-en keresztül).
31. A felhasználói állomás IP-címét manuálisan kell beállítani, és ez ugyanazon az alhálózaton van, mint a webservert.

Befejező lépések

32. Húzza ki az USB-kábelt.
33. Kapcsolja ki az üzenet-tiltást.
 - Vegye le a burkolatot.
 - A (8)-as kapcsolót állítsa OFF  helyzetbe.
 - Tegye vissza a burkolatot.
34. Nyomja le hosszan (>6 s) a (6)-os gombot  **11**
 - A webservert rendszerjelentést küld a megadott üzenetvevőkre.
 - A kommunikációs hibákat a piros hibajelző LED  (4) mutatja (villog).

Végő helyszíni ellenőrzés

35. A bekapcsolást jelző ON LED -nek zölden kell világítania.
36. A piros hibajelző LED -nek nem szabad világítania.

Kijelző- és kezelőfelületek

lásd a **11**-es ábrát

LED jelzőlámpák

1 Bekapcsolás (zöld/piros)

Nem világít	Nincs bekapcsolva.
Folyamatos piros	A webservert indul (operációs rendszer).
Villogó piros	A webservert indul (alkalmazás).
Folyamatos zöld	A webservert működik.

2 LPB/BSB A (zöld)

Nem világít	Nincs bus tápellátás.
Világít	LPB/BSB működik.
Villog	Kommunikáció folyik az LPB/BSB bus-on.

3 (LED) B

Nem világít	Nincs funkciója.
-------------	------------------

4 Hiba (piros)

A webservert vagy a csatlakoztatott bus-készülék hibáinak kijelzése:

Nem világít	Nincs hiba.
Világít	Nyugtázott hiba.
Villog	Még nem nyugtázott hiba.

5 (LED)

Nem világít	Nincs funkciója.
-------------	------------------

Kezelő gombok

A gombok megnyomása az alábbiak szerint értendő:

Rövid:	<2 másodperc.
Hosszú:	<6 másodperc.

6 Távvezérlés

Rövid	Nincs funkciója.
Hosszú	Rendszerjelentést küld a beállított vevőre; lásd még "Gomb-kombinációk".

7 Szerviz gomb

Rövid	Nincs funkciója.
Hosszú	lásd "Gomb-kombinációk".

Gomb-kombináció és

Rövid	Nincs funkciója.
Hosszú	Az alapértelmezett állapot visszaállítása.

Tudnivaló az "alapértelmezett állapot"-tal kapcsolatban:

- Valamennyi konfigurációs adat és beállítás törlésre kerül.
- Az eszközlista, a rendszersémák és az elküldetlen üzenetek törlésre kerülnek.
- A mentett adatok (előzmény adatok) nem kerülnek törlésre.

Монтаж

См. рис с **0*** по **3b**

1. (Только OZS164.23) Используйте мобильный телефон для определения такого места для монтажа, где радиосигнал уверенно принимается **0**
2. (Только OZS164.23) Съёмная антенна. Найдите другое место для монтажа или перенесите антенну, если радиосигнал слишком слабый **0**
3. Снимите крышку **1**
4. Insert cable tie for cable **2**

3a Стандартная установка на рейку TH 35-7.5

1. Установите рейку.
2. Установите ВЕБ сервер на рейку.
3. Нажмите на устройство до щелчка – ВЕБ сервер установлен.

3b Установка на ровной стене при помощи шурупов

1. Просверлите 2 отверстия с макс \varnothing 3.5 мм.
2. Закрепите ВЕБ сервер.
 - Убедитесь в том, что корпус устройства не деформирован
 - В разделе «Размеры» приведены размеры устройства .

Примечание

- (Только OZS164.23) См. Техническое описание Q5711 для подробного описания удаленных антенн.
- Устройство следует располагать вертикально для температуры окружающей среды $>35^{\circ}\text{C}$ (циркуляция через вентиляционные отверстия).

Подключение

См. рис с **4** по **9**

1. ⚠ Отключите устройство сети!
2. Подсоедините кабель LPB/BSB к А \oplus , клемме 2 (DB/CL+) и клемме 3 (MB/CL-) **4**
3. Подключите беспотенциальные контакты к D1, M, or D2, M как требуется **4**
4. Затяните хомут и отрежьте остаток **5**
5. (Только OZS164.23) Вставьте SIM карту в разъем для SIM карты **6**
6. Отломите заглушку с крышки **7**
7. Установите крышку на место **8**
8. Подключите Веб- сервер к источнику питания **9** ① + ②. Веб-сервер функционирует, в случае, когда постоянно горит зеленый светодиод ON .

Ввод в эксплуатацию

См. рис с **9** по **11**

Необходимые условия

- Веб-сервер установлен, подключен и питание проверено.
- Подключенное сетевое устройство проверено.
- Сетевое устройство имеет действительный адрес LPB/BSB.
- Включено сетевое питание для LPB/BSB.
- Рекомендуется: Сетевое устройство параметрируется дистанционно.

Примечание

- IP адрес USB: 192.168.250.1 (не может быть изменен). IP адрес Ethernet: 192.168.251.1 (значение по умолчанию).
- Ввод в эксплуатацию при помощи PC и ВЕБ браузера через интерфейс USB.
- Драйвер RNDIS должен быть установлен на PC для подключения через USB.
- Драйвер RNDIS автоматически устанавливается при подключении через USB, если PC подключен к Internet.
- Драйвер RNDIS можно загрузить с ВЕБ сервера по адресу <http://<IP address>/drivers/>.

- Дополнительная информация по запуску включена в инструкцию по сдаче в эксплуатацию C5711 (OZS164...)/ C5712 (OZW672...). Она находится на Веб-сервере на <http://<IP address>/doc/>.
- Навигация: Первичная навигация(горизонтальное меню), вторичная навигация (вертикальное меню) и маршрутная (path navigation) (находится под первичным меню).
- Возврат: Щелкните  или перемещайтесь по маршруту или первичной навигации.

Подготовка

1. Подключите прилагаемый кабель USB к PC ВЕБ сервера **9**
 - ③. PC определяет веб-сервер как устройство USB.

Вход на Веб-сервер

2. Запустите Веб-браузер. В адресе браузера введите адрес USB IP (192.168.250.1).
3. Вход (Login)
 - User name (Имя пользователя): Administrator.
 - Password (Пароль): Password.
 - Для завершения щелкните **[Login]** .

Администрирование пользовательскими отчетами

4. Редактирование административных данных:
 - Выберите "User accounts" (Отчеты пользователя.) из первичной навигации .
 - Щелкните на символе красного карандаша .
 - В окне "Change user" (Изменить пользователя):
 - Password (Пароль)
 - Repeat password (Повторить пароль)
 - Description (optional) (Функции центр.устройства)
 - E-mail address (optional) (Пароль администратора)
 - Language (Язык): Russkij
 - Для завершения щелкните **[OK]**.
5. Добавление нового пользователя:
 - Щелкните на **[Добавить]**.
 - В окне "Добавить пользователя":
 - Имя пользователя
 - Пароль
 - Повторить пароль
 - Функции центрального устройства
 - Пароль администратора
 - Язык
 - Группа пользователей
 - Щелкните **[OK]** для завершения.

Создание списка устройств

Веб-сервер осуществляет мониторинг только тех сетевых устройств, которые имеются в списке устройств

6. Выберите "Сайты устройств" из первичной навигации. Открывается список устройств и Веб-сервер появляется в перечне устройств.
7. Добавьте новое сетевое устройство: Щелкните на **[Добавить]**.
8. Введите адрес LPB (только для LPB). Первое устройство на шине имеет адрес 0.1 (сегмент 0, устройство 1) по умолчанию. Для завершения щелкните на **[OK]**.
9. Веб-сервер ищет соответствующее устройство на шине. Оно появляется в перечне устройств.
10. Добавьте другие устройства: Повторите шаги 7 и 8.
11. Поставьте флажок напротив каждого устройства в списке устройств .
12. Щелкните на **[Создать]** и ждите, пока не появится сообщение "Процесс закончен". Это может занять несколько минут.

Результат: в списке устройств для Веб-сервера и устройства отобразится статус "Создано".

Настройки Веб-сервера

- Следующие настройки производятся в зависимости от конкретного приложения.
 - Редактирование настроек: Щелкните на символ красного карандаша .
 - Настройки отмеченные символом (*): Применимо только для OZS164.23.
13. Выберите "Домашняя СТР." из первичной навигации:
Домашняя СТР. > 0.5 OZW672...
Домашняя СТР. > 0.5 OZS164...
 14. ...> Время/дата: Время/дата
 15. ...> Параметры > Веб сервер: Язык
 16. ...> Параметры > Время/дата:
Начал.летн.врем., Начал.зимн.врем.
 17. ...> Параметры > Коммуникация > :
Устройство номер, Источник сигнала времени
 18. ...> Параметры > Коммуникация > Ethernet: (**10**)
 - IP адрес: Web server IP address.
 - Окно подсети: Обычно как и для маршрутизатора (route)г.
 - Стандарт.шлюз: Адрес IP маршрутизатора.
 - Предпочитаемый DNS-сервер: Адрес IP маршрутизатора.
 - Альтернативный DNS-сервер: Обычно отсутствует.
 19. ...> Параметры > Коммуникация > E-mail:
Почт.сервер, Номер порта почт.серв., E-mail адрес, Сервер аутентифик., Имя пользователя, Пароль, Подпись, линия 1...10
 20. (*) ...> Параметры > Коммуникация > Модем: PIN, Протокол передачи
 21. (*) ...> Параметры > SMS: Телефонный номер 1...5, Пароль
 22. ...> Параметры > Получатель сообщений >
Получат.сообщений 1...4: Получатель сообщений 1...4,
Приоритет аварии, Тип получателя, E-mail адрес,
Телеф.номер получатель (*), Повторение сообщения (*)
 23. ...> Параметры > Сист.отчет:
Сигнал время, Цикл сообщений, Приоритет, Следующий отчет
 24. ...> Параметры > Входы > Авария вход 1...2:
Нормал.позиция, Текст для:логика 0 / 1
 25. ...> Параметры > Аварии > Местный > Веб сервер: Запуск сообщений
 26. ...> Параметры > Аварии > Местный > Авария вход 1...2:
Авария вход 1...2, Задержка сигнала аварии, Приоритет аварии, Запуск сообщений, Текст для: нет аварий, Текст для: авария
 27. ...> Параметры > Аварии > Система: Запуск сообщений
 28. ...> Параметры > Тексты: Имя, Имя устройства
(Только OZS164...)



Настройки маршрутизатора

- Настройки (пример, см **10**) требуются для доступа к Веб-серверу вне сети PC (например, через Internet).
29. На маршрутизаторе должны быть включены NAT/PAT для Веб-сервера.
 30. Кроме этого, на маршрутизаторе также требуются настройки DynDNS, в том случае, когда маршрутизатор работает с общедоступным (public) адресом IP и использует динамический адрес IP.



Настройки локальной станции

- Эти настройки требуются в случае, когда станция оператора (PC) подключена непосредственно к Веб-серверу через Ethernet.
31. Адрес IP станции оператора должен быть задан вручную чтобы он находился в той же подсети, как и Веб-сервер.

Заключительные шаги

32. Отключите кабель USB.
33. Отключите режим запрета сообщений.
 - Снимите крышку.
 - Переключатель (8) должен быть установлен в положение OFF .
 - Установите крышку на место.
34. Нажмите клавишу (6)  в течение (>6 с) **11**
 - Веб-сервер отправляет системный отчет заданным получателям сообщений.
 - Ошибки при передаче данных отображаются на красном светодиоде-индикаторе неисправности  (4) (мигает).

Заключительная проверка на месте

35. Светодиод ON  должен гореть зеленым .
36. Светодиод Fault LED  должен быть выключен.

Дисплей и рабочие элементы

См. рис **11**

Светодиодная индикация

1 ON (зеленый/красный)

Не горит	Питание выключено.
Постоянно горит красный	Запуск Веб-сервера (операционная система).
Мигает красный	Запуск Веб-сервера (приложение).
Постоянно горит зеленый	Веб-сервер работает.

2 LPB/BSB A (зеленый)

Не горит	Отсутствует питание шины.
Горит	LPB/BSB работает.
Мигает	Обмен данных по LPB/BSB.

3 (LED) B

Не горит	Не работает.
----------	--------------

4 Fault (красный)

Отображает отказы Веб-сервера или подключенного сетевого устройства:

Не горит	Нет отказов.
Горит	Выявлено наличие отказа.
Мигает	Не подтвержденный отказ

5 (LED)

Не горит	Не работает.
----------	--------------

Рабочие клавиши

Применяется при следующих нажатиях клавиш:

Краткое:	<2 секунд.
Продолжительное:	<6 секунд.

6 Дистанционно

Краткое	Не работает.
Продолжительное	Отправляет системный отчет заданному получателю ; См. также «Комбинация клавишей».

7 Сервисная клавиша

Краткое	Не работает.
Продолжительное	См. «Комбинация клавишей».

Комбинация клавишей и

Краткое	не работает.
Продолжительное	Восстанавливает значение по умолчанию.

Замечание по «Значение по умолчанию»:

- Все данные конфигурации и настройки сбрасываются.
- Список устройств, схемы оборудования и неотправленные сообщения удаляются .
- Данные журнала не стираются.

Montaj

Bkz **0*** ile **3b**

- (OZS164.23 sadece) Cep telefonunu kullanarak sinyalin guclu oldugu bir yer bulun. **0**
- (OZS164.23 sadece) Anteni takin.
Sinyal dusuk ise, baska bir montaj yeri bulun yada antenin yerini degistirin. **0**
- Kapagi cikarin **1**
- Kablo icin kablo bagini takin **2**

3a Standart rayda TH 35-7.5 standart montaj

- Standart rayi monte edin.
- Web server'i raya takin.
- Web server'den klik sesi cikana ve raya oturana kadar bastirin.

3b Duvara vidali montaj

- Duvara mak. Ø 3.5 mm'lik 2 delik acin.
- Web server'i duvara takin.
- Yuzeyin duzgun olduguna emin olun.
- Olculer icin "Boyutlar" kismina bakin.

Notlar

- (OZS164.23 sadece) Anten detaylari icin Bkz datasheet Q5711.
- Ortam sicakligi >35 °C ise, dikey monte edilmelidir.

Kablolama

Bkz **4** ile **9**

- ⚠ Bus cihazlarini kapatın!
- LPB/BSB kablolarini A \square 'ya, terminal 2 (DB/CL+) ve terminal 3'e takin (MB/CL-) **4**
- Potential-free kontaklari D1, M, veya D2, M baglayin. **4**
- Kablo bagini sikin ve kalanini kesin **5**
- (OZS164.23 sadece) SIM kart slotuna sim karti yerlestirin **6**
- Kapaktaki kertegi cikarin **7**
- Kapagi cikarin **8**
- Web server'e enerji verin **9** ① + ②.
Yesil led yandiginda, web server isletimdedir.

Devreye Alma

Bkz **9** ile **11**

On kosullar

- Web server monte edilmiş, kablolanmış enerjilendirilmiş olmalıdır.
- Bus cihaz baglanmış olmalıdır.
- Bus cihazın uygun LPB/BSB adresleri olmalıdır.
- LPB/BSB 'deki Bus enerji unitesi (power suply) acik olmalıdır.
- Oneri: Bus cihaz clock slave'dir, uzaktan set edin.

Notlar

- IP adres USB: 192.168.250.1 (degistirilmez).
IP adres Ethernet: 192.168.251.1 (varsayilan deger).
- PC ve web browser arasindaki baglanti USB interface uzerinden olacaktır.
- USB uzerinden baglanmak icin RNDIS driver PC'ye yuklenmis olmalıdır.
- PC internete baglandiginda, USB uzerinden baglanildiginda RNDIS driver otomatik yuklenir.
- RNDIS driver'a Web server [http://<IP address>/drivers/.](http://<IP address>/drivers/) den erisilebilir.

- Devreye alma ile ilgili ayrintili bilgiye montaj klavuzu C5711 (OZS164...) / C5712 (OZW672...) den ulasilabilir. Web server [http://<IP address>/doc/.](http://<IP address>/doc/) de dokuman kayitlidir.
- Navigasyon: On navigasyon (yatay menu), ikincil navigasyon (dikey menu) izleme navisyonu (boluimler asagida on navigasyonda gorulebilir.)
- Geri donus:  Dugmesine basin yada izleme veya on navigasyon ile yonlendirin.

Hazirlik

- USB kabloyu Web server ve PC'ye takin. **9** ③.
PC Web server'i USB cihaz olarak algilar.

Web server'a baglanmak

- Web browser'i calistirin. Adres satirina, USB IP adresini girin (192.168.250.1).
- Login
 - User name (Kullanici adi): Administrator.
 - Password (Parola): Password.
 - Bitirmek icin **[Login]** butonuna basin.

Ust duzey kullanıcı hesapları

- Ust duzey datalari duzenlemek icin:
 - Birincil navigasyondan "User accounts" (Kullanici hesabi)ni secin.
 - Kirmizi kalem sembolune tiklayin. .
 - "Change user" (Kullanici degistir) mask:
 - Password (Parola)
 - Repeat password (Parola tekrari)
 - Description (optional) (Tanimlama (opsiyonel))
 - E-mail address (optional) (E-mail adres (opsiyonel))
 - Language (Dil): Turkce
 - [OK]** basin.
- Yeni kullanıcı ekleme:
 - [Ekle]**'ye basin.
 - "Kullanici ekle" mask:
 - Kullanici adi
 - Parola
 - Parola tekrari
 - Tanimlama (opsiyonel)
 - E-mail adres (opsiyonel)
 - Dil
 - Kullanici grubu
 - Bitirmek icin **[OK]** basin.

Cihaz Listesi yaratma

- Web server sadece cihaz listesindeki bus cihazlari listeler.
- Birincil navigasyondan "Cihaz wep sayfaları" ni secin.
Cihaz listesi acilir ve cihaz listesinde web server gorunur.
- Yeni cihaz ekleyin: **[Ekle]**'ye basin.
- LPB adresini girin (LPB icin sadece). Ilk bus cihazı 0.1 olarak adreslenecektir. (segment 0, cihaz 1).
[OK] ile bitirin.
- Web server iliskili bus cihazlari arar. Cihaz listesinde gorunur.
- Diğer cihazları ekleyin: 7 ve 8. adımları tekrarlayın.
- Cihaz listesindeki cihazların yanındaki kutucugu isaretleyin. .
- [Olustur]** 'a basin ve "Surec bitti" gorunene kadar bekleyin.
Bu islem birkac dakika alabilir.

Sonuc: Cihaz listesinde, Web server ve cihazlari listesi "Olusturuldu" gorunur.

Web server ayarları

- Verilen uygulamalar için su ayarlar yapılır.
 - Ayarları düzeltmek: Kırmızı kalem sembolüne tıklayın .
 - Ayarlar yıldız işaretli gözükür (*): Sadece OZS164.23 uygulanır.
13. Birincil navigasyondan "Ana sayfa" yi seçin:
Ana sayfa > 0.5 OZS164...
Ana sayfa > 0.5 OZS164...
 14. ...> Saat/Tarih: Saat/Tarih
 15. ...> Ayarlar > Web Server: Dil
 16. ...> Ayarlar > Saat/Tarih:
Yaz saati başlangıcı, Kis saati başlangıcı
 17. ...> Ayarlar > İletişim > :
Cihaz numarası, Zaman saati kaynağı
 18. ...> Ayarlar > İletişim > Ethernet: (bkz **10**)
 - IP adresi: Web server IP adres.
 - Subnet mask: Genelde router ile aynı.
 - Standart arabirim: Router IP adres.
 - Tercih edilen DNS server: Router IP adres.
 - Alternatif DNS server: Genelde boş.
 19. ...> Ayarlar > İletişim > E-mail:
Mail server adresi, Port ACS Operation, E-mail adres, Doğrulama metodu, Kullanıcı adı, Şifre, İmza hat 1...10
 20. (*) ...> Ayarlar > İletişim > Modem: PIN SIM kart, İletim protokolü
 21. (*) ...> Ayarlar > SMS operasyonu: Telefon No 1...5, Şifre
 22. ...> Ayarlar > Mesaj alıcısı >
Mesaj alıcısı 1...4: Mesaj alıcısı 1...4, Hata önceliği, Alıcı turu, E-posta adresi, Telefon numarası alıcısı (*), Mesaj tekrarlama (*)
 23. ...> Ayarlar > Sistem raporu:
Sinyal süresi, Mesaj dongusu, Öncelik, Sonraki rapor
 24. ...> Ayarlar > Girişler > Hata girişi 1...2:
Normal konum, ... için metin Mantık 0 / 1
 25. ...> Ayarlar > Hatalar > Yerel > Web Server: Mesaj tetikleme
 26. ...> Ayarlar > Hatalar > Yerel > Hata girişi 1...2: Hata girişi 1...2,
Hata durum mesaj gecikmesi, Hata önceliği, Mesaj tetikleme, ... için metin Hata yok, ... için metin Hata
 27. ...> Ayarlar > Hatalar > Sistem: Mesaj tetikleme
 28. ...> Ayarlar > Metinler: Adı, Bus cihaz ismi (OZS164... sadece)



Router ayarları

- Ayarlar'a pc network disından web server'a girilmesi önerilir (or, bkz **10**) (or. İnternet).
29. Web server için NAT/PAT routerda işletimde olmalıdır.
 30. Bununla birlikte, router'daki DynDNS ayarları , router genel IP adresi kullandığında, dinamik IP adresi kullanılmaktadır.

Lokal işletim istasyonu ayarları

- Eger işletim istasyonu (PC) web server'a ethernet yolu ile direkt bağlı şekilde ayarlar yapılacak ise:
31. İşletim istasyonu IP adresi manuel olarak ayarlanmalı ve web serverdaki subnetwork ile aynı olmalıdır.

Son işlemler

32. USB kablosunu fişden çekin.
33. Mesaj süpresonu kapatın.
 - Kapagi çıkarın.
 - Anahtar (8) kapalı olmalıdır OFF .
 - Kapagi montaj yerinden çıkarın.
34. (6) butona basın  Uzun (>6 s) **11**
 - Web server belirlenen mesaj alıcılarına sistem raporu yollar.
 - Haberleşme hataları kırmızı led ile gözükür LED  (4) (yanıp sonuyor).

En son-saha kontrolü

35. ON LED  yeşil olmalı.
36. Hata LED  kapalı olmalı.

Gostere ve işletim elemanları

Bkz **11**

LED göstergeleri

1 ON (yeşil/kırmızı)

Isık yok Enerji yok.
Sabit kırmız Web server açılıyor (sistemi işletiyor).
Yanıp sonen kırmız Web server açılıyor (uygulama).
Sabit yeşil Web server işletimde.

2 LPB/BSB A (yeşil)

Isık yok Enerji yok.
Yanıyor LPB/BSB işletimde
Yanıp sonuyor Haberleşiyor LPB/BSB.

3 (LED) B

Isık yok işlem yok.

4 Hata (kırmızı)

Bağlı bus cihazların veya web serverın gösterge hataları :
Isık yok Hata yok.
Yanıyor Tanımlı hata.
Yanıp sonuyor Tanımlanamayan hata

5 (LED)

Isık yok işlem yok.

İşletim Dugmeleri

Dugmelere basarken:

Kısa: <2 sn.

Uzun: <6 sn.

6 Uzaktan

Kısa işlem yok.

Uzun Aliciya sistem raporu yollar. Ayrıca bkz. "Buton kombinasyonu".

7 Servis butonu

Kısa işlem yok.

Uzun Bkz "Buton kombinasyonu".

Buton kombinasyonu ve

Kısa işlem yok.

Uzun Varsayılan durumu yeniden kur.

"Varsayılan durumu" belirlemek için:

- Tüm data ve ayarlar resetlenir.
- Cihaz listesi, tesis diyagramı ve gönderilmeyen esajlar silinir.
- Geçmiş datalar silinmez.