

CONTROLE A TEMPERATURA
DE **SUA CASA...** E A DO PLANETA.



CATÁLOGO TABELA 2021

ABRIL 2021
Preços recomendados
de venda a público



BAXI
A NOVA CLIMATIZAÇÃO

Índice

INTRODUÇÃO	02 Baxi na Península Ibérica 03 Serviços ao profissional 05 Suporte ao profissional 07 Normativa	BIOMASSA	139 Índice de conteúdos 140 Caldeiras de péletes 142 Salamandras de péletes 145 Caldeiras de biomassa não lenhosa 146 Recuperadores de calor de lenha
BOMBAS DE CALOR	11 Índice de conteúdos 12 Sistemas Aerotermia BAXI 14 Tabela Resumo 16 Bombas de calor Split 28 Bombas de calor Monobloco 32 Sistemas híbridos 33 Depósitos de Inércia 34 Bombas de calor de Alta Potência 40 Bombas de calor de AQS	CALDEIRAS E QUEIMADORES DE MÉDIA E GRANDE POTÊNCIA	149 Índice de conteúdos 150 Tabela Resumo caldeiras de média e grande potência 152 Caldeiras de chão de condensação 160 Caldeiras murais de condensação 166 Acessórios hidráulicos e neutralização de condensados 168 Caldeiras de condensação para exterior 172 Acessórios caldeiras de condensação 176 Monitorização e gestão remota de instalações 177 Equipamentos de microcogeração 178 Caldeiras e grupos térmicos de baixa temperatura a gás e gasóleo 188 Queimadores
CALDEIRAS A GÁS	45 Índice de conteúdos 46 Tabela resumo caldeiras a gás 48 Caldeiras murais de condensação a gás 56 Caldeiras de chão de condensação a gás 58 Caldeiras murais convencionais a gás 59 Caldeiras murais elétricas 60 Acessórios	ENERGIA SOLAR FOTOVOLTAICA	195 Índice de conteúdos 196 Módulos fotovoltaicos 198 Sistemas fotovoltaicos
AR CONDICIONADO	65 Índice de conteúdos 66 Características 69 Gama doméstica: R32 74 Gama comercial: R32	ENERGIA SOLAR TÉRMICA E ACUMULADORES	207 Índice de conteúdos 208 Coletores solares térmicos 215 Sistemas solares térmicos compactos 228 Complementos para instalações solares térmicas 230 Acumuladores
VENTILAÇÃO DOMÉSTICA	79 Índice de conteúdos 80 Recuperador de calor para instalação mural 81 Recuperador de calor para instalação no Teto 83 Ventilação mecânica controlada de fluxo simples 84 Acessórios	PAVIMENTO RADIANTE E VENTILCONVETORES	247 Índice de conteúdos 248 Pavimento Radiante 260 Ventilconvetores 266 Aerotermos
TERMÓSTATOS E REGULAÇÃO	87 Índice de conteúdos 88 Tabela Resumo Termóstato / Gerador de Calor 90 BAXI Connect 92 Termóstatos ambiente universais 94 Regulação Modulante BAXI Connect 100 Regulação Modulante Opentherm 10C 102 Regulação Modulante Multilevel 108 Regulação Multizona SR8Z 110 Regulação eletrónica 116 Regulação hidráulica	RADIADORES	269 Índice de conteúdos 270 BAXI Design 271 Radiadores elétricos Wi-Fi 272 Radiadores de alumínio 280 Radiadores de ferro fundido 288 Radiadores de aço 292 Painéis de aço 300 Radiadores para quarto de banho 306 Torneiras 318 Tabela potência emissores
ESQUENTADORES A GÁS E TERMOACUMULADORES ELÉTRICOS	121 Índice de conteúdos 122 Esquentadores a gás de baixo NOx 124 Termoacumuladores elétricos	CIRCULADORES E COMPONENTES DE INSTALAÇÕES	321 Índice de conteúdos 322 Circuladores 333 Válvulas de esfera 334 Garrafas de equilíbrio 336 Vasos de expansão 342 Complementos
CALDEIRAS DE GASÓLEO	127 Índice de conteúdos 128 Tabela resumo caldeiras 130 Grupos térmicos de fundição 136 Grupos térmicos de aço 137 Acessórios grupos térmicos de gasóleo	CONDIÇÕES GERAIS DE VENDA	347

BAXI, LÍDER MUNDIAL EM SISTEMAS DE CLIMATIZAÇÃO

Somos a companhia líder em sistemas e serviços de climatização para o lar, integrada no grupo BDR Thermea. Dispomos de avançadas soluções de climatização que garantem a máxima eficiência energética e conforto térmico: bombas de calor, caldeiras de condensação, painéis solares, ventilação, radiadores e equipamentos de ar condicionado, entre outros produtos.



O GRUPO INVESTE

3%
EM I+D



FORMAMOS MAIS DE

4.500
INSTALADORES



CENTRO LOGÍSTICO DE

22.500 M²
DE SUPERFÍCIE



UNIDADE DE PRODUÇÃO DE

10.000 M²
DE SUPERFÍCIE



CONTAMOS COM MAIS DE

1.150
COLABORADORES



EXPORTAMOS

80%
DOS NOSSOS
PAINÉIS SOLARES

FERRAMENTAS ONLINE PARA O PROFISSIONAL

WEB

A página web aglutina toda a informação necessária para ajudar o cliente na tomada de decisões sobre soluções de climatização.

WWW.BAXI.PT



BAXI WICA

Dispomos de uma aplicação online completa e gratuita com que os profissionais do setor podem realizar o cálculo de instalações de climatização de forma rápida, simples e fiável.

WICA.BAXI.PT

APP BAXI POCKET

Com esta App os profissionais têm à mão toda a informação sobre os nossos produtos, sempre atualizada e em qualquer local. Catálogo-Tabela, folhetos comerciais, manuais de instruções, códigos de avaria, etc,...



VÍDEOS TUTORIAIS

Dispomos de um canal de YouTube com vídeos tutoriais em Português que o ajudarão a resolver possíveis dúvidas no momento da instalação de diferentes produtos BAXI.

WWW.YOUTUBE.COM/BAXICLIMATIZACION



FORMAÇÃO PARA PROFISSIONAIS

Para continuar com o nosso compromisso de formar, de forma continuada e gratuita a todos os profissionais do setor, lançámos um extenso programa de formação online para que o conhecimento dos nossos produtos possa chegar a todo o país.

MAIS DE
1.500
INSCRIÇÕES

Descubra toda a informação sobre os nossos cursos em
www.formacao.baxi.pt

A QUEM SÃO DIRIGIDOS?



INSTALADORES



ENGENHEIROS OU ARQUITETOS



DISTRIBUIDORES, CONSTRUTORES
OU PROMOTORES

OS NOSSOS CURSOS

- Aerotermia - Bombas de Calor tipo Split
- Aerotermia - Bombas de Calor Monobloco
- Básico de Energia Solar Fotovoltaica
- Instalações de Pavimento Radiante e Ventiladores
- Caldeiras Domésticas a Gás
- Caldeiras e Grupos Térmicos Domésticos a Gasóleo
- Geradores de Calor a Biomassa
- Ar Condicionado e Ventilação
- Manutenção Geral de Produtos de Aquecimento e AQS
- Caldeiras e Grupos Térmicos de Média Potência
- Instalação de Soluções Solares Térmicas Domésticas
- Dimensionamento de Sistemas Solares Térmicos
- Instalações Domésticas de Produção de AQS

A formação presencial encontra-se suspensa enquanto as restrições sanitárias assim o aconselham. Logo que possível, retomaremos a atividade no nosso Centro de Formação.



O NOSSO CENTRO DE FORMAÇÃO LEIRIA

ESTRADA NACIONAL 1, km. 133,6
PONTE DA MADALENA
2420-184 COLMEIAS

WWW.BAXI.PT
FORMACAO.PT@BAXI.PT
TEL: +351 244 845 518

BAXI SOLUTIONS

BAXI Solutions é um departamento criado para dar suporte técnico e comercial aos nossos clientes em sistemas de climatização, integrando os produtos e a sua regulação numa única solução.

DO PRINCÍPIO AO FIM

Vamos orientá-lo desde a fase de projeto até ao arranque da instalação para assegurar que esta opera da maneira mais eficiente possível.

INSTALAÇÕES CENTRALIZADAS DE CALOR E FRIO

O departamento de pré-venda presta o apoio técnico necessário para o projeto e dimensionamento de salas de caldeiras centralizadas.

FERRAMENTAS ONLINE

Dispomos de ferramentas para o ajudar nas suas instalações.

- **Blocos BIM e CAD** para inclusão em projetos de engenharia.

Soluções Integradas

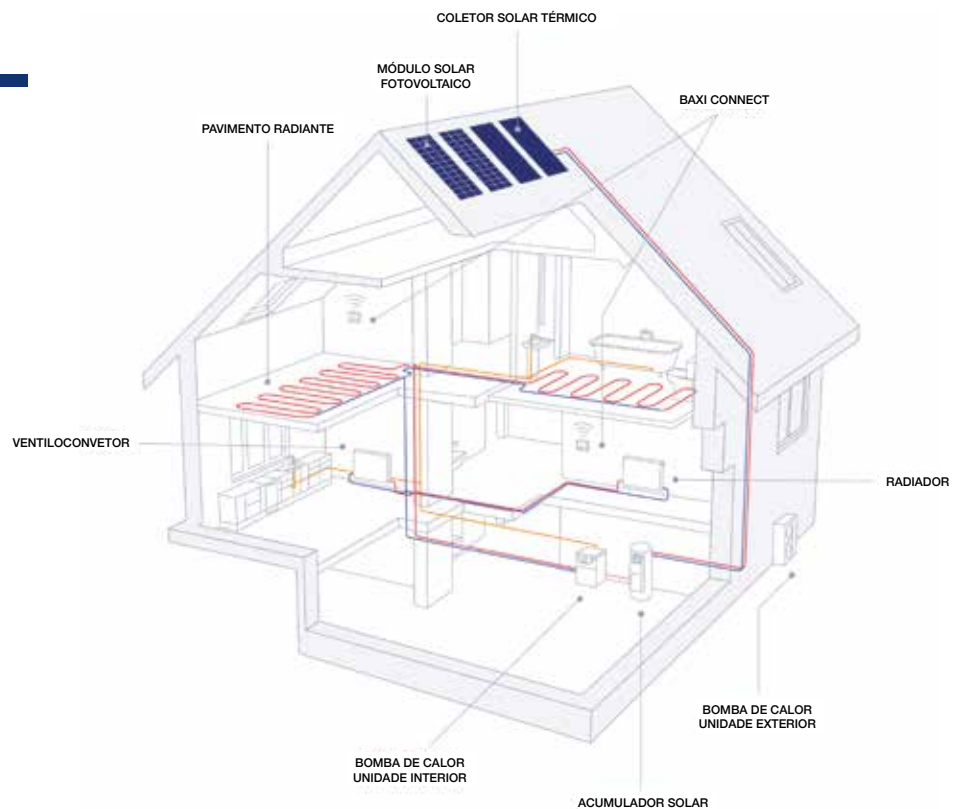

SERVIÇO OFICIAL



TEL. +351 707 10 2294
WWW.BAXI.PT



Atendimento telefónico

Um serviço disponível 7 dias por semana, 24 horas por dia. Ligue 707 10 2294.



Peças originais

Só utilizamos peças originais, para garantir o melhor desempenho dos equipamentos.



Serviço de Manutenção Programada:

Dispomos de vários planos de manutenção preventiva que se ajustam ao perfil de cada utilizador.



Cobertura

Em qualquer lugar, pode contar com um ponto de serviço BAXI disponível para o atender.



Confiança

Milhares de lares utilizam os nossos equipamentos e confiam em nós.



Profissionais especializados

Os nossos técnicos conhecem perfeitamente os nossos produtos e apresentam-se devidamente identificados.



Princípios

Asseguramos o conforto do lar, obedecendo a um rigoroso plano de intervenção.



Serviço fora de horas.

Serviço especial, sob pedido, para atendimento fora do horário de funcionamento.

EDIFÍCIOS DE NECESSIDADES DE ENERGIA QUASE NULAS

A Europa está num importante processo de alteração da regulamentação do consumo energético dos equipamentos de climatização e a BAXI está fortemente apostada em desenvolver soluções inovadoras, e altamente eficientes, de acordo com a normativa.

O objetivo final dos novos regulamentos será conseguir alcançar os protocolos internacionais de redução de emissões de CO₂ e, definitivamente, dar mais um passo para tornar realidade o plano europeu 20/20/20 fixado para o ano 2020 e ampliado a longo prazo pelo "Acordo de Paris" que se alcançou na **COP 21** (21ª Conferência das Partes).

A partir de dezembro de 2020 os edifícios de habitação novos deverão ser projetados como **nZEB** (nearly Zero Energy Building ou Edifícios de Necessidades de Energia quase Nulas).

Terão um nível de eficiência muito elevado, consumirão muito pouca energia e utilizarão energia renovável.

As ideias-chave para os Edifícios de Necessidades de Energia quase Nulas são:

- 1**
TODOS OS SISTEMAS DE CLIMATIZAÇÃO DEVERÃO TER MUITO ELEVADA EFICIÊNCIA ENERGÉTICA
- 2**
PARA REDUZIR AS SUAS NECESSIDADES ENERGÉTICAS OS EDIFÍCIOS TERÃO IMPORTANTES ISOLAMENTOS E SERÃO EQUIPADOS COM VENTILAÇÃO MECÂNICA
- 3**
OS EDIFÍCIOS INCORPORARÃO TODO O TIPO DE ENERGIAS RENOVÁVEIS: ENERGIA SOLAR TÉRMICA E FOTOVOLTAICA, AEROTERMIA E BIOMASSA
- 4**
A DEFINIÇÃO DE EDIFÍCIO DE NECESSIDADES DE ENERGIA QUASE NULAS LIMITARÁ O CONSUMO DE ENERGIA TOTAL E DE ENERGIA NÃO RENOVÁVEL
- 5**
EDIFÍCIOS EFICIENTES SÃO SINÓNIMO DE EDIFÍCIOS INTELIGENTES. A CONECTIVIDADE DE TODOS OS SISTEMAS PERMITIRÁ UM CONTROLO GLOBAL DO EDIFÍCIO
- 6**
A VENTILAÇÃO, A QUALIDADE DO AR E O CONTROLO DA HUMIDADE SERÃO DESAFIOS IMPORTANTES NA NOVA EDIFICAÇÃO

ETIQUETA ENERGÉTICA

Todos os equipamentos com uma potência inferior a 70 kW e acumulação inferior a 500 litros devem ostentar de forma bem visível a etiqueta ErP. Os consumidores já estão familiarizados com estas etiquetas, em uso em produtos de linha branca, televisores, iluminação, etc.

O que é a normativa Ecodesign ErP?

Etiqueta Energética:

Atualmente, estão dotados de etiqueta energética os seguintes equipamentos de aquecimento e/ou produção de Água Quente Sanitária (AQS):

- Caldeiras a gás, gasóleo e elétricas
- Bombas de calor
- Termoacumuladores elétricos
- Depósitos acumuladores
- Esquentadores a gás
- Aparelhos a biomassa

Potência < 70 kW

Capacidade < 500 litros

Perfil de carga:

O perfil declarado do aparelho de produção de AQS é definido por uma letra (como os tamanhos da roupa).

Exemplo:

L . Produção 10 l/min Δt 30°C

XXL . Produção 16 l/min Δt 30°C

Eficiência em AQS:

Com uma letra e uma cor identifica-se a eficiência na produção de AQS segundo o perfil de carga declarado, sendo **A+** a melhor classificação energética. A normativa Ecodesign obriga a ter uma classificação mínima de **F**.

Potência em aquecimento:

A potência em aquecimento é mostrada de forma nominal, expressa em kW.

Eficiência sazonal:

A eficiência sazonal indica-se com uma letra e uma cor que identifica o nível de eficiência do equipamento de aquecimento. A melhor classe de eficiência energética é **A++**. A normativa Ecodesign obriga a que todas as caldeiras a gás e gasóleo tenham a classificação energética mínima de **B**.

Nível de ruído:

O nível de ruído também aparece, medido em dB. Para as bombas de calor, existe um limite máximo de ruído.

Poupança em AQS:

O símbolo de poupança AQS indica que se trata de um equipamento preparado para poupar energia em períodos sem procur.



ErP

Normativa Europeia de Ecodesign e Rotulagem Energética

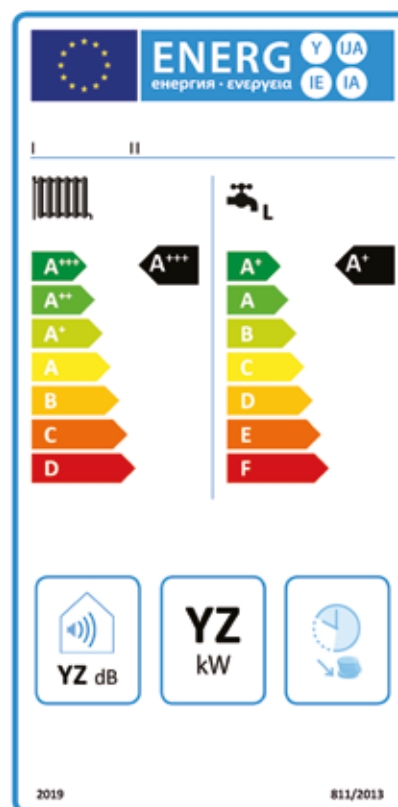

BOMBA DE CALOR BAXI, A RENOVAÇÃO INTELIGENTE

A BAXI ajuda-o a melhorar a sua casa e o meio ambiente, com a renovação inteligente. Renove o calor em sua casa e contribua para a redução da pegada de carbono.



VANTAGENS DA BOMBA DE CALOR:



Alta eficiência:
Com rendimento superior a 300%.



Poupança:
Diminui o valor da fatura de combustível em aquecimento.



Conforto:
Uso continuado do aquecimento proporciona sensação de conforto contínua e prolongada.



Espaço:
Ganha o espaço ocupado pela caldeira e depósito de combustível.



Ar puro:
Sem odores, contribuindo para obter um ar mais saudável em toda a casa.



Sustentável:
A sua fonte de energia é o ar, pelo que não emitem CO₂ para a atmosfera.

Converta a sua casa num lugar sustentável e substitua a sua antiga caldeira de gásóleo por uma bomba de calor aerotérmica de última geração.

Bombas de Calor



BAXI
A NOVA CLIMATIZAÇÃO

SISTEMAS AEROTERMIA BAXI		12
BOMBAS DE CALOR SPLIT	Tabela Resumo	14
	Platinum BC Smart iR32	16
	Platinum BC iPlus v200 Smart	17
	Platinum BC iPlus	18
	Platinum BC iPlus Hybrid	20
	Platinum BC iPlus V200 Integra	21
	Platinum BC iPlus V200	22
	Platinum BC iPlus V200 Hybrid	24
	Platinum BC iMax	25
	Acessórios Bombas de Calor Split	26
BOMBAS DE CALOR MONOBLOCO	Platinum BC Plus Monobloco	28
	Platinum BC Monobloco Média Potência	30
SISTEMAS HÍBRIDOS	Argenta Hybrid	32
DEPÓSITOS DE INÉRCIA		33
BOMBAS DE CALOR DE ALTA POTÊNCIA	Alta Temperatura BHP-HT	34
	Frio-Calor Simultâneo BHP-P	36
	Média Temperatura BHP	38
BOMBAS DE CALOR DE AQS	BC ACS 200/300	40
	BC ACS Split	41
	BC ACS 90	42
	BC ACS 180/230	43

NOVIDADE

SERVIÇO AO CLIENTE

GARANTIA DE FUNCIONAMENTO

Os sistemas BAXI garantem o correto funcionamento da instalação.

FACILIDADE DE MONTAGEM

Os sistemas estão pensados para se integrarem de maneira simples.

SUORTE TÉCNICO

Estudos, Visitas durante a instalação, Ligação frigorífica, Programação, Arranque.

UM SÓ SERVIÇO TÉCNICO

Vantagem para o utilizador, que não terá que contactar com diferentes serviços técnicos de diferentes marcas.

DIGITAL

Controlo total da instalação através dum dispositivo móvel.

CONFORTO

Asseguram o conforto durante todo o ano, alternando a produção de aquecimento-arrefecimento de forma automática.

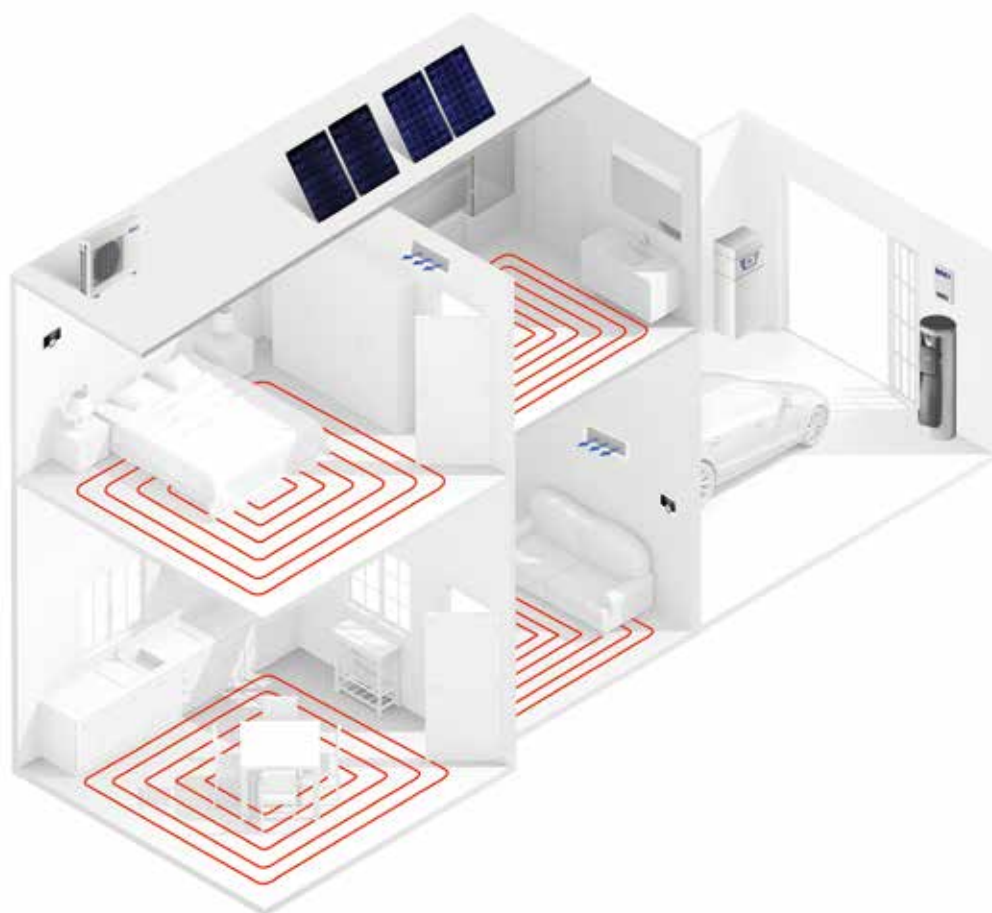

SERVIÇOS SISTEMAS AEROTERMIA BAXI

Queremos ajudar os instaladores na montagem e arranque dos sistemas de Aerotermia. Para isso, preparámos um amplo catálogo de serviços, disponíveis no seu distribuidor BAXI.

GRÁTIS

ESTUDO DA INSTALAÇÃO

Estimativa das necessidades caloríficas e da poupança de energia.

Dimensionamento e seleção dos componentes da instalação.

Esquema de princípio da instalação.

Localização do(s) aparelho(s) em planta.

Memória técnica da instalação.

GRÁTIS

VISITA DURANTE A INSTALAÇÃO

Explicação dos requisitos básicos de funcionamento dos aparelhos.

Definir a localização do(s) aparelho(s).

Explicação dos esquemas hidráulico e de controlo da instalação.

Explicação da interligação elétrica e frigorífica das unidades exterior e interior (se aplicável).

Outras considerações sobre a instalação.

80€

ARRANQUE SISTEMAS AEROTERMIA BAXI

Verificação da ligação hidráulica e elétrica da instalação.

Verificação do funcionamento da bomba de calor.

Programação dos parâmetros da bomba de calor.

Ajuste das bombas circuladoras.

Verificação do funcionamento dos emissores (pavimento radiante e ventiloconvetores).

Programação dos parâmetros de controlo da instalação.

Verificação do funcionamento do termóstato ambiente Wi-Fi.

ARRANQUE BOMBA DE CALOR

Verificação dos requisitos básicos de funcionamento da bomba de calor.

Programação dos parâmetros da bomba de calor.

Verificação do correto funcionamento da bomba de calor.

Verificação do funcionamento do termóstato Wi-Fi.

Explicação do funcionamento da bomba de calor ao utilizador.

GRÁTIS

LIGAÇÃO FRIGORÍFICA

Abocardamento das tubagens frigoríficas.

Ligação das tubagens frigoríficas.

Fazer vácuo para eliminar a humidade das tubagens frigoríficas.

Execução das ligações elétricas.

Teste de estanquidade.

Verificação de fugas.

a partir de 113€

ENCHIMENTO E REGULAÇÃO DO PAVIMENTO RADIANTE

Ligação elétrica e configuração da central de regulação e termóstatos.

Enchimento e purga dos circuitos.

Regulação de caudal.

a partir de 89€

a partir de 128€

MANUTENÇÃO DA BOMBA DE CALOR





Visita anual para efetuar as verificações e ajustes necessários ao bom funcionamento da instalação, seguindo o protocolo técnico estabelecido.

Mão de obra gratuita em caso de avaria.

Modalidade PLUS (opcional) que inclui a disponibilidade de serviço em caso de avaria e descontos em peças originais e consumíveis.





NOTA IMPORTANTE: Peça ao seu distribuidor o folheto explicativo dos preços e condições de execução dos serviços constantes desta página ou consulte-o em www.baxi.pt.

Bombas de calor climatização e AQS

	Platinum BC Smart iR32	Platinum BC iPlus V200 Smart	Platinum BC iPlus	Platinum BC iPlus Hybrid
				
Bomba de Calor	Split	Split	Split	Split
Modelos	4,5/6/8	4,5/6/8	4,5/6/8/ 11/16	4,5/6/8/ 11/16
Alimentação elétrica	Monofásica	Monofásica	Monofásica / Trifásica	Monofásica / Trifásica
Temperatura ida (mín. em frio / máx. em calor) °C	7/60	7/60	7/60	7/60
Acumulador AQS	l	190	-	-
SCOP AQS, ar 14°C (clima quente), segundo EN 16147:2017	Sim	Sim	-	-
Apoio	Elétrico	Elétrico	Elétrico	Hidráulico
Classe eficiência energética a 55°C	A++	A++	A++	A++
Tecnologia	Inverter	Inverter	Inverter	Inverter
Instalação unidade interior	Permite a integração dentro dum armário de cozinha			
Compatível com BAXI Connect	Sim	Sim	Sim	Sim

	Platinum BC Plus Monobloc	Platinum BC Monobloc Média Potência	Bomba de calor de alta temperatura BHP-HT
			
Bomba de Calor	Monobloco	Monobloco	Monobloco de alta potência
Modelos	5/7/9/12/16	20/30/40	25/38
Alimentação elétrica	Monofásica / Trifásica	Trifásica	Trifásica
Temperatura ida (mín. em frio / máx. em calor) °C	5/60	5/60	7/58
Classe eficiência energética a 55°C	A++	A++	A+
Tecnologia	Inverter	Inverter	On/Off
Compatível com BAXI Connect	Não	Não	Não

Bombas de calor AQS

	BC ACS 200/300	BC ACS 300-1E	BC ACS 180/230	BC ACS 90
				
Bomba de Calor	Monobloco	Monobloco	Monobloco	Monobloco
Potência bomba calor	kW	1,7	1,7	1,5
Temperatura máxima AQS	°C	65	65	65
Acumulador AQS	l	210/270	265	180/230
Apoio	Elétrico	Elétrico/Hidráulico	Elétrico	Elétrico
Potência apoio elétrico	kW	2,4	2,4	1,55
Pré-aquecimento solar	Não	Sim	Não	Não

Platinum BC iPlus V200 Integra	Platinum BC iPlus V200	Platinum BC iPlus V200 Hybrid	Platinum BC iMax	Argenta Hybrid
				
Split	Split	Split	Split	Híbrida
4,5/6/8/11/16	4,5/6/8/11/16	4,5/6/8/11/16	22/27	8/11/16
Monofásica / Trifásica	Monofásica / Trifásica	Monofásica / Trifásica	Trifásica	Monofásica
7/60	7/60	7/60	7/60	7/80
177	180	180	-	180
Sim	Sim	Sim	-	Sim
Elétrico	Elétrico	Hidráulico	Elétrico	Hidráulico
A++	A++	A++	A+	A++
Inverter	Inverter	Inverter	Inverter	Inverter
Sim	Permite a instalação entre armários de cozinha	Sim	Instalação local	Sim

Bomba calor produção simultânea frio-calor BHP-P	Bomba de calor de média temperatura BHP
	
Monobloco de alta potência	Monobloco de alta potência
46,6 - 178	43,2 - 234
Trifásica	Trifásica
-8/55	-10/52
-	-
On/Off	On/Off
Não	Não

BC ACS Split



Split
1,75
65
150/215/270
Elétrico
1,6/2,4
Não



Aquecimento 55°C



AQS

Fluido
frigorígeno:
R32

Platinum BC Smart iR32



NOVIDADE

A Platinum BC Smart iR32 integra um depósito de 190 litros e permite um controlo inteligente da produção de água quente sanitária, aquecimento e arrefecimento.

Fácil instalação: Graças ao escantilhão de montagem pode realizar a instalação sem necessidade da unidade interior estar presente.

Instalação em armários de cozinha: O conjunto foi concebido para se poder instalar dentro de armários de cozinha de 600x600 mm.

Instalação Solar Térmica: Permite a integração de instalações solares térmicas para produção de AQS ligadas diretamente ao acumulador da unidade interior com o kit solar.

Inteligente com instalações fotovoltaicas: Varia a temperatura de funcionamento em função da disponibilidade de energia gerada pela instalação solar fotovoltaica (ver apartado Sistemas Fotovoltaicos do capítulo Energia Solar Fotovoltaica).

Regulação de 2 circuitos de climatização: a sua eletrónica avançada e a placa eletrónica adicional (acessório opcional) permitem a gestão e controlo de 2 circuitos de aquecimento ou arrefecimento após depósito de inércia; um direto e outro com válvula misturadora.

Componentes pré-instalados: Integra todos os componentes necessários para a instalação (filtro, válvula três vias, válvulas de segurança de aquecimento e AQS, torneira de enchimento, válvula termostática de AQS, vaso de expansão de 12 litros e circulador).

Robustez, durabilidade e fiabilidade: o acumulador está fabricado em aço esmaltado e incorpora proteção eletrónica permanente para evitar a corrosão.

Fluido frigorígeno R32.

		4.5 MR	6 MR	8 MR
T ida	T amb.			
Pot. Aquecimento / Consumo (1)	35°C	kW 4,60/0,88	6,40/1,28	7,60/1,66
	45°C	kW 4,11/1,11	6,50/2,03	8,00/2,42
COP (1)	35°C	5,20	5,00	4,57
	45°C	3,69	3,20	3,30
Eficiência sazonal aquecimento (2)	35°C	Classe/SPF A++ / 6,87	A++ / 6,06	A++ / 5,87
	55°C	A++ / 4,68	A++ / 4,61	A++ / 4,47
Temperatura ida máxima Aquecimento	°C	60	60	60
Pot. Arrefecimento / Consumo (1)	18°C	kW 6,00/1,12	7,00/1,43	7,10/1,45
	7°C	kW 4,50/1,23	6,50/2,30	6,50/2,33
EER (1)	18°C	5,35	4,88	4,88
	7°C	3,60	2,83	2,79
Eficiência sazonal arrefecimento (2)	18°C	8,02	5,99	5,82
	7°C	4,64	3,95	4,32
Temperatura ida mínima Arrefecimento	°C	7	7	7
Eficiência sazonal AQS (3)	SCOP (clima quente, ar 14°C)	4,00	3,50	3,40
	SCOP (clima médio, ar 7°C)	3,30	3,20	2,85
Tempo aquecimento depósito AQS (3)	min	95	95	85
Coefficiente perdas depósito AQS	W/K	1,73	1,73	1,73
Classe eficiência AQS/Perfil carga declarado (dados provisórios)		A+/L	A+/L	A+/L
Tensão alimentação	V,Hz~	230 ~	230 ~	230 ~
Intensidade máxima	A	5	5	5
Potência acústica - Interior	dB(A)	32	34	36
Potência acústica - Exterior	dB(A)	58	58	59
Ligação frigorífica		1/4" - 1/2"	1/4" - 1/2"	1/4" - 1/2"
Fluido frigorígeno R32 (PAG 675)	kg	1,2	1,2	1,2
Peso (vazio) - Un. Exterior	kg	54	54	54
Peso (vazio) - Un. Interior	kg	173	173	173
Conjunto	Referência	7784953	7784954	7784955
	PVP	6.789 €	7.235 €	7.795 €
Unidade interior	Referência	7766962	7766962	7766962
	PVP	4.269 €	4.269 €	4.269 €
Escantilhão hidráulico Smart	Referência	7766966	7766966	7766966
	PVP	454 €	454 €	454 €
Unidade exterior	Referência	7736361	7736362	7736363
	PVP	2.066 €	2.512 €	3.072 €

(1) Desempenho conforme EN 14511-2. (2) SPF referido a clima quente. Conforme norma EN 14825.

(3) Temperatura de ajuste da água = 54°C. Temperatura exterior: +7°C. Temperatura do ar interior: +20°C. Segundo a norma EN 16147.

Disponível a partir de junho 2021.

Dados técnicos provisórios.

Notas: Ver página Platinum BC iPlus V200 SMART para conhecer dimensões da unidade Interior. Ver apartado Acessórios deste capítulo, para conhecer toda a gama de acessórios opcionais.

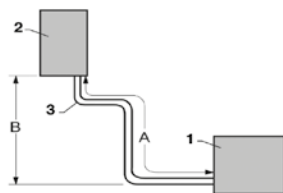
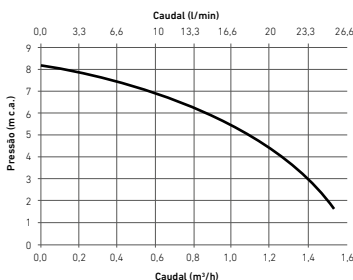

	4,5 kW	6/8 kW
A	30 m	30 m
B	30 m	30 m
A máx. pré-carga	10 m	10 m

1. Unidade Exterior
2. Unidade Interior
3. Número máximo de curvas: 15
Usar raio de curvatura de 100 mm

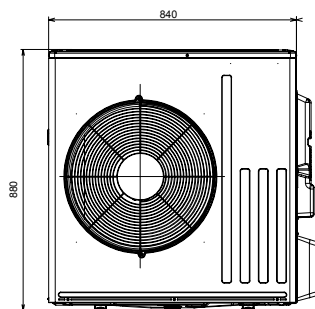
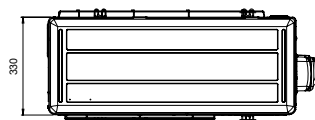

Unidade exterior 4,5, 6 e 8 kW

Serviço de ligação frigorífica disponível, sob pedido. Consulte o seu distribuidor.

A BAXI oferece ao utilizador o arranque gratuito das bombas de calor modelos Platinum BC, a realizar pelo Serviço Oficial BAXI.



Platinum BC iPlus V200 Smart



A Platinum BC iPlus V200 Smart integra um depósito de 190 litros e permite um controlo inteligente da produção de água quente sanitária, aquecimento e arrefecimento.

Fácil instalação: Graças ao escantilhão de montagem pode realizar a instalação sem necessidade da unidade interior estar presente.

Instalação em armários de cozinha: O conjunto foi concebido para se poder instalar dentro de armários de cozinha de 600x600 mm.

Instalação Solar Térmica: Permite a integração de instalações solares térmicas para produção de AQS ligadas diretamente ao acumulador da unidade interior com o kit solar.

Inteligente com instalações fotovoltaicas: Varia a temperatura de funcionamento em função da disponibilidade de energia ge-

rada pela instalação solar fotovoltaica (ver apartado Sistemas Fotovoltaicos do capítulo Energia Solar Fotovoltaica).

Regulação de 2 circuitos de climatização: a sua eletrónica avançada e a placa eletrónica adicional (acessório opcional) permitem a gestão e controlo de 2 circuitos de aquecimento ou arrefecimento após depósito de inércia; um direto e outro com válvula misturadora.

Componentes pré-instalados: Integra todos os componentes necessários para a instalação (filtro, válvula três vias, válvulas de segurança de aquecimento e AQS, torneira de enchimento, válvula termostática de AQS, vaso de expansão de 12 litros e circulador).

Robustez, durabilidade e fiabilidade: o acumulador está fabricado em aço esmaltado e incorpora proteção eletrónica permanente para evitar a corrosão.



		4.5 MR	6 MR	8 MR
Pot. Aquecimento / Consumo (1)	T ida			
	T amb.			
COP (1)	35°C	4,60 / 0,90	5,82 / 1,38	7,65 / 1,68
	45°C	4,15 / 1,12	5,38 / 1,66	7,87 / 2,37
Eficiência sazonal aquecimento (2)	35°C	5,11	4,22	4,55
	45°C	3,70	3,24	3,32
Temperatura ida máxima Aquecimento	35°C	A++ / 6,87	A++ / 6,06	A++ / 5,87
	55°C	A++ / 4,68	A++ / 4,61	A++ / 4,47
Pot. Arrefecimento / Consumo (1)	18°C	4,12/0,95	5,08/1,21	7,91/1,85
	7°C	4,52/1,63	4,50/1,66	6,65/2,22
EER (1)	18°C	4,32	4,20	4,27
	7°C	2,77	2,71	3,00
Eficiência sazonal arrefecimento (2)	18°C	7,82	5,58	5,34
	7°C	4,69	3,95	4,11
Temperatura ida mínima Arrefecimento	18°C	7	7	7
	7°C	4,25	3,60	3,55
Eficiência sazonal AQS (3)	SCOP (clima quente, ar 14°C)	3,20	3,20	2,90
	SCOP (clima médio, ar 7°C)	3,20	3,20	2,90
Tempo aquecimento depósito AQS (3)	min	100	100	95
Coefficiente perdas depósito AQS	W/K	1,73	1,73	1,73
Classe eficiência AQS/Perfil carga declarado	A/L	A/L	A/L	A/L
Tensão alimentação	VHz~	230,50,1	230,50,1	230,50,1
Intensidade máxima	A	12	13	17
Potência acústica - Interior	dB(A)	30,0	35,0	34,0
Potência acústica - Exterior	dB(A)	55	62	66
Ligação frigorífica		1/4" - 1/2"	1/4" - 1/2"	3/8" - 5/8"
Fluido frigorígeno R410A (PAG 2088)	kg	1,3	1,4	3,2
Peso (vazio) - Un. Exterior	kg	54	42	75
Peso (vazio) - Un. Interior	kg	177	177	177
Conjunto	Referência	7740311	7740312	7740313
	PVP	6.789 €	7.235 €	7.795 €
Unidade interior	Referência	7718125	7718125	7718125
	PVP	4.269 €	4.269 €	4.269 €
Escantilhão hidráulico Smart	Referência	7725958	7725958	7725958
	PVP	454 €	454 €	454 €
Unidade exterior	Referência	7656794	7668016	7609926
	PVP	2.066 €	2.512 €	3.072 €

- (1) Desempenho conforme EN 14511-2.
- (2) SPF referido a clima quente. Conforme norma EN 14825.
- (3) Temperatura de ajuste da água = 54°C. Temperatura exterior: +7°C. Temperatura do ar interior: +20°C. Segundo a norma EN 16147.

Notas:
Ver página Platinum BC iPlus para conhecer dimensões da unidade exterior.
Ver apartado Acessórios deste capítulo, para conhecer toda a gama de acessórios opcionais.

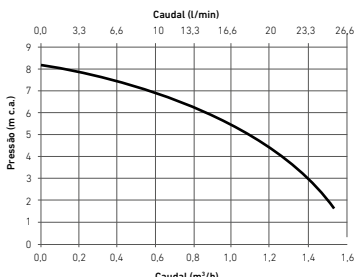

- Retorno segundo circuito (opcional) ou saída circuito solar (opcional)
- Ida segundo circuito (opcional) ou retorno circuito solar (opcional)
- Ligação frigorífica 3/8" - líquido
- Ligação frigorífica 5/8" - gás
- Saída água quente sanitária G 3/4"
- Entrada água fria sanitária G 3/4"
- Ida circuito climatização
- Retorno circuito climatização
- pés ajustáveis

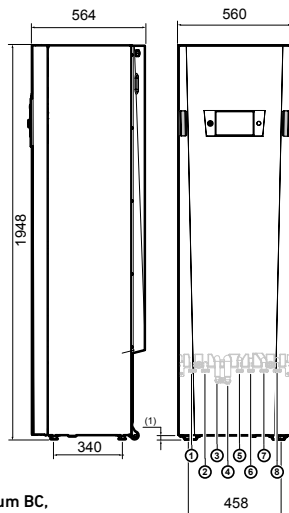

Serviço de ligação frigorífica disponível, sob pedido. Consulte o seu distribuidor.

A BAXI oferece ao utilizador o arranque gratuito das bombas de calor modelos Platinum BC, a realizar pelo Serviço Oficial BAXI.



Platinum BC iPlus



Inverter: ajusta a potência às necessidades de cada momento.

Temperatura máxima ida 60°C: permite o funcionamento da bomba de calor em instalações com radiadores.

Alto rendimento: coeficiente de desempenho (COP) até 5,1 (SPF até 6,87).

Conectividade: compatível com os termostatos BAXI Connect, tanto em calor como em frio.

Ligação frigorífica versátil: Diferença de altura entre unidades interior e exterior até 30 m.

Sistema sobrepotenciado: incrementa a potência a baixas temperaturas exteriores para cobrir os requisitos da instalação, fazendo com que as resistências elétricas de apoio não funcionem ou o façam menos horas.

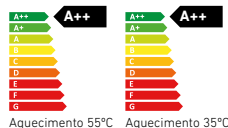

		4.5 MR		6 MR		8 MR							
Pot. Aquecimento / Consumo (1)	T ida 35°C	7°C	kW	4,60 / 0,90	5,82 / 1,38	7,90 / 1,82							
	45°C		kW	4,15 / 1,12	5,38 / 1,66	7,87 / 2,37							
COP (1)	35°C	Classe/SPF		5,11	4,22	4,34							
	45°C			3,70	3,24	3,32							
Eficiência sazonal aquecimento (2)	35°C	A++ / 6,87		A++ / 6,06	A++ / 5,87								
	55°C		A++ / 4,68	A++ / 4,61	A++ / 4,47								
Temperatura ida máxima Aquecimento		°C	55	60	60								
Pot. Arrefecimento / Consumo (1)	18°C	35°C	kW	6,39/2,15	7,41/2,55	10,29/3,26							
	7°C		kW	4,52/1,63	4,50/1,66	6,65/2,22							
EER (1)	18°C	SEER		2,98	2,90	3,15							
	7°C			2,77	2,71	3,00							
Eficiência sazonal arrefecimento (2)	18°C	4,69		7,82	5,58	5,34							
	7°C			4,69	3,95	4,11							
Temperatura ida mínima Arrefecimento		°C	7	7	7								
Capacidade vaso expansão		l	8	8	8								
Tensão alimentação		V,Hz,~	230,50,1	230,50,1	230,50,1								
Intensidade máxima		A	12	13	19								
Potência acústica - Interior		dB(A)	53	48	53								
Potência acústica - Exterior		dB(A)	61	65	67								
Ligação frigorífica			1/4" - 1/2"	1/4" - 1/2"	3/8" - 5/8"								
Fluido frigorígeno R410A (PAG 2088)		kg	1,3	1,4	3,2								
Peso (vazio) - Un. Exterior		kg	42	42	75								
Peso (vazio) - Un. Interior		kg	52	52	52								
Conjunto	Referência	Versão não isolada	7694454	Versão isolada (3)	7694455	Versão não isolada	7694456	Versão isolada (3)	7694457	Versão não isolada	7694458	Versão isolada (3)	7694459
	PVP		4.152 €		4.615 €		4.598 €		5.061 €		5.158 €		5.621 €
Unidade interior	Referência		7680456		7683584		7680456		7683584		7680456		7683584
	PVP		2.086 €		2.549 €		2.086 €		2.549 €		2.086 €		2.549 €
Unidade exterior	Referência		7656794		7668016		7668016		7668016		7609926		7609926
	PVP		2.066 €		2.512 €		2.512 €		2.512 €		3.072 €		3.072 €

(1) Desempenho conforme EN 14511-2.

(2) Em conformidade com a norma EN 14825. SPF referido a clima quente.

(3) Instalação obrigatória do Escantilhão de montagem ref. 144007007.

Ver apartado Acessórios deste capítulo, para conhecer toda a gama de acessórios opcionais.

Circulador Platinum BC iPlus

Pressão disponível à saída da bomba de calor

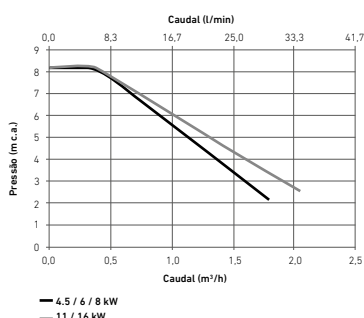

	4,5 kW	6/8 kW	11/16 kW
A	30 m	40 m	75 m
B	30 m	30 m	30 m
A máx. pré-carga	7 m	10 m	10 m

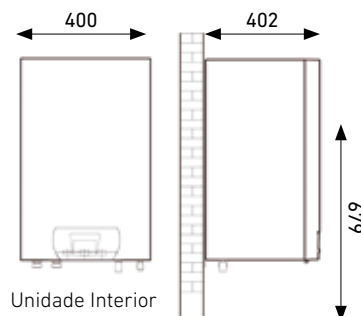
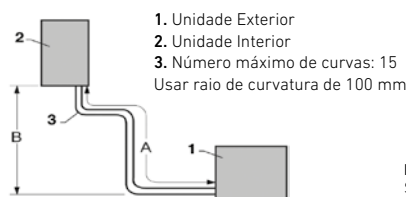

Nota: Para produção de AQS com apoio solar podemos fornecer sistemas SOLAR EASY DB e SOLAR EASY PR equipados com depósito esmaltado AS 300-2E BC com serpentinhas de superfície adequada a ambas as funções (consultar apartado Sistemas Solares Térmicos Compactos, do capítulo Energia Solar Térmica e Acumuladores). Para produção de AQS sem apoio solar podemos fornecer depósitos esmaltados ou inox, gama AS, que devem ser instalados com as 2 serpentinhas interligadas (ver apartado Acumuladores, do mesmo capítulo).

Resistências elétricas de apoio integradas: as versões monofásicas (MR) podem configurar o apoio elétrico a 2, 4 e 6 kW, e as trifásicas (TR) a 4 e 6 kW.

Versão isolada: dispõe de todos os componentes hidráulicos adequadamente isolados para evitar a condensação durante o funcionamento em arrefecimento. Deve-se instalar utilizando o escantilhão de montagem.

Regulação até 2 circuitos de climatização: a sua eletrónica avançada, em conjunto com a placa eletrónica adicional (acessório), permitem a gestão e controlo de 2 circuitos de aquecimento ou arrefecimento após depósito de inércia, um circuito direto e outro com válvula misturadora.

Kit bomba de calor e sistema fotovoltaico para autoconsumo: a solução mais eficiente para produção de climatização e AQS (ver apartado Sistemas fotovoltaicos, capítulo Energia Solar Fotovoltaica).

11 MR		11 TR		16 MR		16 TR	
11,39 / 2,45		11,39 / 2,45		14,65 / 3,47		14,65 / 3,47	
12,40 / 3,61		12,40 / 3,61		15,30 / 4,71		15,30 / 4,71	
4,65		4,65		4,22		4,22	
3,44		3,44		3,25		3,25	
A++ / 5,85		A++ / 5,85		A++ / 5,71		A++ / 5,71	
A++ / 4,37		A++ / 4,37		A++ / 4,17		A++ / 4,17	
60		60		60		60	
15,49 / 4,45		15,49 / 4,45		18,36 / 6,53		18,36 / 6,53	
10,54 / 3,81		10,54 / 3,81		12,50 / 5,39		12,50 / 5,39	
3,48		3,48		2,81		2,81	
2,77		2,77		2,32		2,32	
5,78		5,78		4,77		4,77	
4,12		4,12		3,72		3,72	
7		7		7		7	
8		8		8		8	
230,50,1		400,50,3		230,50,1		400,50,3	
29,5		13		29,5		13	
53		53		53		53	
69		69		69		69	
3/8" - 5/8"		3/8" - 5/8"		3/8" - 5/8"		3/8" - 5/8"	
4,6		4,6		4,6		4,6	
118		118		130		130	
55		55		55		55	
Versão não isolada	Versão isolada (3)	Versão não isolada	Versão isolada (3)	Versão não isolada	Versão isolada (3)	Versão não isolada	Versão isolada (3)
7694460	7694461	7694464	7694465	7694462	7694463	7694466	7694467
6.538 €	6.979 €	6.890 €	7.331 €	8.137 €	8.578 €	8.572 €	9.013 €
7683581	7683585	7683581	7683585	7683581	7683585	7683581	7683585
2.232 €	2.673 €	2.232 €	2.673 €	2.232 €	2.673 €	2.232 €	2.673 €
7609927		7609928		7609929		7609930	
4.306 €		4.658 €		5.905 €		6.340 €	

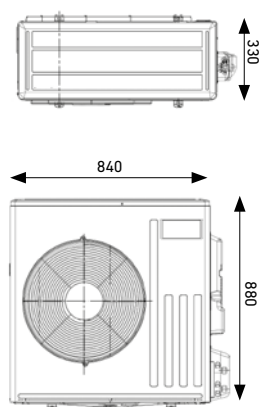

Unidade exterior 4,5 kW

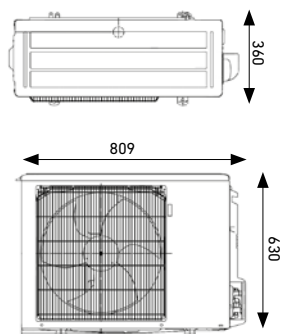

Unidade exterior 6 kW

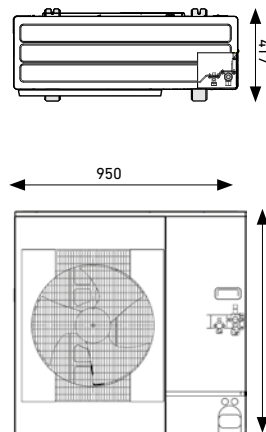

Unidade exterior 8 kW

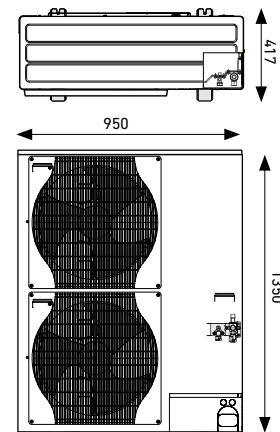

Unidade exterior 11 e 16 kW

Serviço de ligação frigorífica disponível, sob pedido. Consulte o seu distribuidor.

A BAXI oferece ao utilizador o arranque gratuito das bombas de calor modelos Platinum BC, a realizar pelo Serviço Oficial BAXI.



Platinum BC iPlus Hybrid

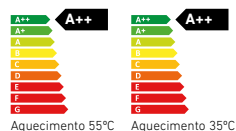

Inverter: ajusta a potência às necessidades de cada momento.

Fácil instalação de um sistema híbrido de caldeira mais bomba de calor.

Regulação eletrónica: permite o controlo sobre o conjunto da instalação, fazendo funcionar e parar a caldeira e a bomba de calor em função do custo da energia a cada momento.

Conectividade: compatível com os termostatos Wi-Fi BAXI Connect, tanto em calor como em frio.

Ligações hidráulicas: a gestão hidráulica do sistema é levada a cabo pela própria bomba de calor.

Inclui o separador hidráulico e circulador que move o fluido por toda a instalação.

Instalação de alta eficiência: a combinação de caldeira e bomba de calor permite obter uma importante poupança de energia em instalações de aquecimento.

Ideal para instalações existentes, por radiadores: para climas frios (onde é frequente temperatura inferior a 3°C) e temperatura de ida superior a 50°C, o COP desce a valores que compensam o funcionamento com caldeira.

Regulação até 2 circuitos de climatização: a sua eletrónica avançada, em conjunto com a placa eletrónica adicional (acessório), permitem a gestão e controlo de 2 circuitos de aquecimento ou arrefecimento após depósito de inércia, um circuito direto e outro com válvula misturadora.

		4.5 MR	6 MR	8 MR	11 MR	11 TR	16 MR	16 TR	
	T ida								
	T ext.								
Pot. Aquecimento / Consumo (1)	35°C	kW	4,60 / 0,90	5,82 / 1,38	7,90 / 1,82	11,39 / 2,45	11,39 / 2,45	14,65 / 3,47	14,65 / 3,47
	45°C	kW	4,15 / 1,12	5,38 / 1,66	7,87 / 2,37	12,40 / 3,61	12,40 / 3,61	15,30 / 4,71	15,30 / 4,71
COP (1)	35°C		5,11	4,22	4,34	4,65	4,65	4,22	4,22
	45°C		3,70	3,24	3,32	3,44	3,44	3,25	3,25
Eficiência sazonal aquecimento (2)	35°C	Classe/SPF	A++ / 6,87	A++ / 6,06	A++ / 5,87	A++ / 5,85	A++ / 5,85	A++ / 5,71	A++ / 5,71
	55°C		A++ / 4,68	A++ / 4,61	A++ / 4,47	A++ / 4,37	A++ / 4,37	A++ / 4,17	A++ / 4,17
Temperatura ida máxima Aquecimento		°C	55	60	60	60	60	60	60
Pot. Arrefecimento / Consumo (1)	18°C	kW	6,39/2,14	7,41/2,55	10,29/3,26	15,49 / 4,45	15,49 / 4,45	18,36 / 6,53	18,36 / 6,53
	7°C	kW	4,52/1,63	4,50/1,66	6,65/2,22	10,54 / 3,81	10,54 / 3,81	12,50 / 5,39	12,50 / 5,39
EER (1)	18°C		2,98	2,90	3,15	3,48	3,48	2,81	2,81
	7°C		2,77	2,71	3,00	2,77	2,77	2,32	2,32
Eficiência sazonal arrefecimento (2)	18°C	SEER	7,82	5,58	5,34	5,78	5,78	4,77	4,77
	7°C		4,69	3,95	4,11	4,12	4,12	3,72	3,72
Temperatura ida mínima Arrefecimento		°C	7	7	7	7	7	7	7
Capacidade vaso expansão		l	8	8	8	8	8	8	8
Tensão alimentação		VHz~	230,50,1	230,50,1	230,50,1	230,50,1	400,50,3	230,50,1	400,50,3
Intensidade máxima		A	12	13	19	29,5	13	29,5	13
Potência acústica - Interior		dB(A)	53	48	53	53	53	53	53
Potência acústica - Exterior		dB(A)	61	65	67	69	69	69	69
Ligação frigorífica			1/4" - 1/2"	1/4" - 1/2"	3/8" - 5/8"	3/8" - 5/8"	3/8" - 5/8"	3/8" - 5/8"	3/8" - 5/8"
Fluido frigorigéneo R410A (PAG 2088)		kg	1,3	1,4	3,2	4,6	4,6	4,6	4,6
Peso (vazio) - Un. Exterior		kg	42	42	75	118	118	130	130
Peso (vazio) - Un. Interior		kg	52	52	52	55	55	55	55
			Versão isolada (3)	Versão isolada (3)	Versão isolada (3)	Versão isolada (3)	Versão isolada (3)	Versão isolada (3)	Versão isolada (3)
Conjunto	Referência		7694468	7694469	7694470	7694471	7694473	7694472	7694474
	PVP		4.560 €	5.006 €	5.566 €	6.910 €	7.262 €	8.509 €	8.944 €
Unidade interior	Referência		7695501	7695501	7695501	7695504	7695504	7695504	7695504
	PVP		2.494 €	2.494 €	2.494 €	2.604 €	2.604 €	2.604 €	2.604 €
Unidade exterior	Referência		7656794	7668016	7609926	7609927	7609928	7609929	7609930
	PVP		2.066 €	2.512 €	3.072 €	4.306 €	4.658 €	5.905 €	6.340 €

(1) Desempenho conforme EN 14511-2.

(2) SPF referido a clima quente. Conforme norma EN 14825.

(3) Instalação obrigatória do Escantilhão de montagem ref. 144007007.

Ver apartado Acessórios deste capítulo, para conhecer toda a gama de acessórios opcionais.

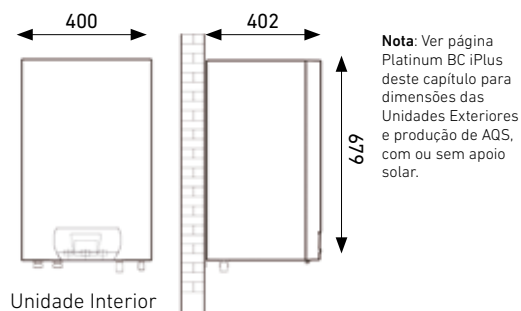
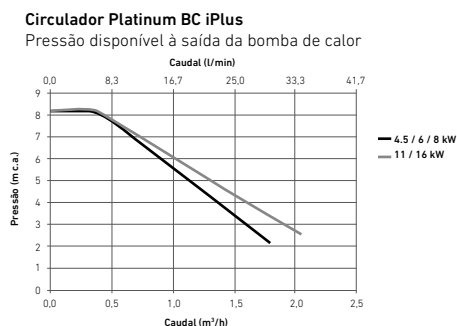

Nota: Ver página Platinum BC iPlus deste capítulo para dimensões das Unidades Exteriores e produção de AQS, com ou sem apoio solar.

Serviço de ligação frigorífica disponível, sob pedido. Consulte o seu distribuidor.

A BAXI oferece ao utilizador o arranque gratuito das bombas de calor modelos Platinum BC, a realizar pelo Serviço Oficial BAXI.



Platinum BC iPlus V200 Integra

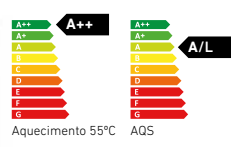

A **Platinum BC iPlus V200 Integra** combina, num só produto, as bombas de calor Platinum BC iPlus, um kit hidráulico que integra todos os componentes necessários para controlo da água quente sanitária, aquecimento e arrefecimento e um depósito acumulador de AQS de 177 litros.

Instalação em armários de cozinha: o conjunto foi desenhado para poder ser instalado dentro de armários de cozinha de 600x600 mm, dado que a base é inferior a estas dimensões.

Flexibilidade na instalação: o sistema de suporte da unidade foi desenvolvido para que os tubos se possam instalar pela parte superior, lateral ou inferior.

Facilidade de montagem: o sistema foi concebido para ser montado por partes, o que torna a instalação numa operação simples. Antes de colocar a unidade interior da máquina pode-se efetuar a montagem dos tubos, o que permite uma fácil instalação, mesmo dentro dum armário.

Componentes pré-instalados: o kit hidráulico integra todos os componentes necessários para a instalação (filtro, válvula de três vias, válvula de segurança AQS, torneira de enchimento), que se somam aos componentes da unidade interior (válvula de segurança de aquecimento, vaso de expansão e circulador).

		4.5 MR	6 MR	8 MR	11 MR	11 TR	16 MR	16 TR
Eficiência sazonal AQS (1)	SCOP (clima quente, ar 14°C)	3,40	3,40	3,37	2,93	2,93	2,95	2,95
	SCOP (clima médio, ar 7°C)	2,90	2,62	2,61	2,74	2,74	2,74	2,74
Tempo aquecimento depósito AQS (2)	min	100	93	81	87	87	87	87
Coefficiente perdas depósito AQS	W/K	1,82	1,82	1,82	1,82	1,82	1,82	1,82
Classe Eficiência AQS/Perfil carga declarado		A/M	A/L	A/L	A/L	A/L	A/L	A/L
Peso acumulador	kg	101	101	101	101	101	101	101
Peso kit hidráulico	kg	9,3	9,3	9,3	9,3	9,3	9,3	9,3
		Versão isolada	Versão isolada	Versão isolada	Versão isolada	Versão isolada	Versão isolada	Versão isolada
Platinum BC iPlus*	Referência	7694455	7694457	7694459	7694461	7694465	7694463	7694467
	PVP	4.615 €	5.061 €	5.621 €	6.979 €	7.331 €	8.578 €	9.013 €
Acumulador	Referência	7682229	7682229	7682229	7682229	7682229	7682229	7682229
	PVP	970 €	970 €	970 €	970 €	970 €	970 €	970 €
Kit hidráulico	Referência	7712292	7712292	7712292	7712292	7712292	7712292	7712292
	PVP	568 €	568 €	568 €	568 €	568 €	568 €	568 €
TOTAL								
Platinum BC iPlus + Acumulador + kit hidráulico		6.153 €	6.599 €	7.159 €	8.517 €	8.869 €	10.116 €	10.551 €

Ver apartado Acessórios deste capítulo, para conhecer toda a gama de acessórios opcionais.

(1) Segundo norma EN 16147:2017.

(2) Temperatura de ajuste da água = 54°C. Temperatura exterior: +7°C. Temperatura do ar interior: +20°C. Segundo norma EN 16147.

(*) Também disponível na versão não isolada.

Nota: Ver página Platinum BC iPlus deste capítulo para conhecer todos os dados técnicos de aquecimento e arrefecimento e dimensões da unidade exterior.

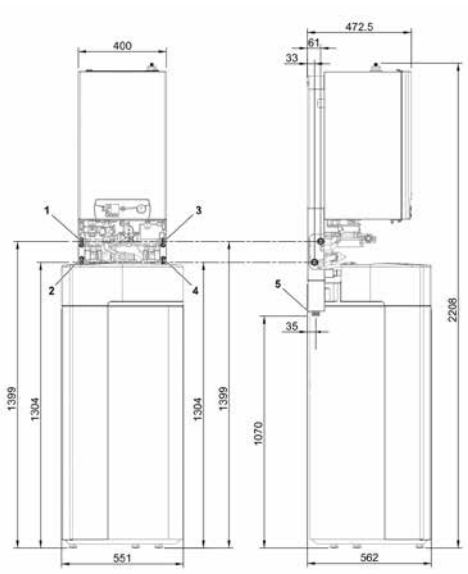
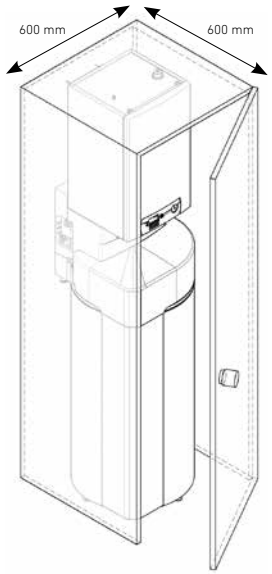

- 1. Entrada água fria sanitária G 3/4"
- 2. Saída água quente sanitária G 3/4"
- 3. Ida circuito aquecimento G 3/4"

- 4. Retorno circuito aquecimento G 3/4"
- 5. Drenagem coletor Ø 32

Apta para instalação dentro dum armário de cozinha de 600 x 600 mm.

Detalhe dos componentes do kit hidráulico

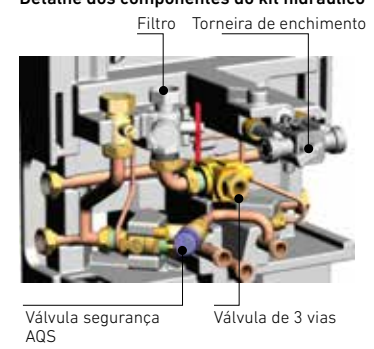

Pressão disponível à saída da bomba de calor (incluindo o kit hidráulico)

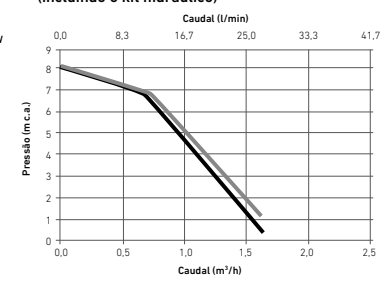

Serviço de ligação frigorífica disponível, sob pedido. Consulte o seu distribuidor.

A BAXI oferece ao utilizador o arranque gratuito das bombas de calor modelos Platinum BC, a realizar pelo Serviço Oficial BAXI.



Platinum BC iPlus V200



Inverter: ajusta a potência às necessidades de cada momento.

Grande conforto de AQS no mínimo espaço: as reduzidas dimensões da unidade interior, que incluem um volume de acumulação de 180 litros, são a solução ideal para qualquer tipo de habitação.

Temperatura máxima de ida 60°C: permite o funcionamento da bomba de calor em instalações com radiadores.

Ampla gama de alto rendimento: versões com potência de 4,5 kW a 16 kW, com coeficiente de desempenho (COP) até 5,1 (SPF até 6,87).

Conectividade: compatível com os termóstatos Wi-Fi BAXI Connect, tanto em calor como em frio.

Sistema sobrepotenciado: incrementa a potência a baixas temperaturas exteriores para cobrir os requisitos da instalação, fazendo com que as resistências elétricas de apoio não entrem em funcionamento ou o façam menos horas.

		4.5 MR	6 MR	8 MR
Pot. Aquecimento / Consumo (1)	T ida 35°C	kW 4,60 / 0,90	5,82 / 1,38	7,90 / 1,82
	45°C	kW 4,15 / 1,12	5,38 / 1,66	7,87 / 2,37
COP (1)	35°C	5,11	4,22	4,34
	45°C	3,70	3,24	3,32
Eficiência sazonal aquecimento (2)	35°C	Classe/SPF A++ / 6,87	A++ / 6,06	A++ / 5,87
	55°C	A++ / 4,68	A++ / 4,61	A++ / 4,47
Temperatura ida máxima Aquecimento	°C	55	60	60
Pot. Arrefecimento / Consumo (1)	18°C	kW 6,39/2,14	7,41/2,55	10,29/3,26
	7°C	kW 4,52/1,63	4,50/1,66	6,65/2,22
EER (1)	18°C	2,98	2,90	3,15
	7°C	2,77	2,71	3,00
Eficiência sazonal arrefecimento (2)	18°C	7,82	5,58	5,34
	7°C	SEER 4,69	3,95	4,11
Temperatura ida mínima Arrefecimento	°C	7	7	7
Eficiência sazonal AQS (3)	SCOP (clima quente, ar 14°C)	3,40	3,40	3,37
	SCOP (clima médio, ar 7°C)	2,90	2,72	2,72
Tempo aquecimento depósito AQS (3)	min	104	120	131
Coeficiente perdas depósito AQS	W/K	1,91	1,91	1,91
Classe Eficiência AQS/Perfil carga declarado		A/L	A/L	A/L
Capacidade vaso expansão	l	8	8	8
Tensão alimentação	VHz~	230,50,1	230,50,1	230,50,1
Intensidade máxima	A	12	13	19
Potência acústica - Interior	dB(A)	49	49	53
Potência acústica - Exterior	dB(A)	61	65	67
Ligação frigorífica		1/4" - 1/2"	1/4" - 1/2"	3/8" - 5/8"
Fluido frigorigéneo R410A (PAG 2088)	kg	1,3	1,4	3,2
Peso (vazio) - Un. Exterior	kg	42	42	75
Peso (vazio) - Un. Interior	kg	131	131	131
		Versão não isolada	Versão não isolada	Versão não isolada
Conjunto	Referência	7694479	7694480	7694481
	PVP	5.900 €	6.346 €	6.906 €
Unidade interior	Referência	7680984	7680984	7680984
	PVP	3.834 €	3.834 €	3.834 €
Unidade exterior	Referência	7656794	7668016	7609926
	PVP	2.066 €	2.512 €	3.072 €

Ver apartado Acessórios deste capítulo, para conhecer toda a gama de acessórios opcionais.

(1) Desempenho conforme EN 14511-2.

(2) Desempenho conforme EN 14825. SPF referido a clima quente.

(3) Desempenho conforme EN 16147:2017. Temperatura de ajuste da água = 54°C. Temperatura exterior: +7°C. Temperatura do ar interior: +20°C.

Nota: Ver página Platinum BC iPlus deste capítulo para conhecer dimensões da unidade exterior.

	4,5 kW	6/8 kW	11/16 kW
A	30 m	40 m	75 m
B	30 m	30 m	30 m
A máx. pré-carga	7 m	10 m	10 m

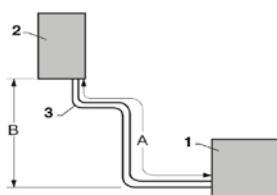

1. Unidade Exterior
2. Unidade Interior
3. Número máximo de curvas: 15
Usar raio de curvatura de 100 mm

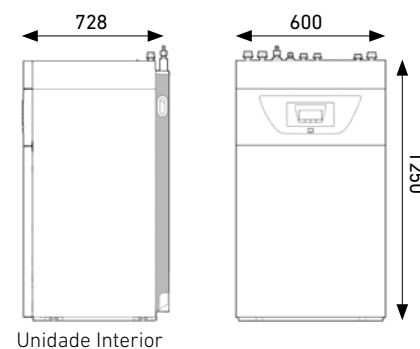

Serviço de ligação frigorífica disponível, sob pedido. Consulte o seu distribuidor.

A BAXI oferece ao utilizador o arranque gratuito das bombas de calor modelos Platinum BC, a realizar pelo Serviço Oficial BAXI.

Resistências elétricas de apoio integradas: as versões monofásicas podem configurar o apoio elétrico a 3 e 6 kW; as versões trifásicas a 6 e 9 kW.

Ligação frigorífica versátil: diferença de altura entre unidades interior e exterior até 30 m.

Regulação até 3 circuitos de aquecimento: a eletrônica avançada, a que se soma o acessório hidráulico integral na própria unidade interior, permite a gestão e controlo de 3 circuitos de aquecimento, um direto e dois com válvula misturadora.

Kit bomba de calor e sistema fotovoltaico para auto-consumo: a solução mais eficiente para produção de climatização e AQS (ver apartado Sistemas fotovoltaicos, capítulo Energia Solar Fotovoltaica).

11 MR	11 TR	16 MR	16 TR
11,39 / 2,45	11,39 / 2,45	14,65 / 3,47	14,65 / 3,47
12,40 / 3,61	12,40 / 3,61	15,30 / 4,71	15,30 / 4,71
4,65	4,65	4,22	4,22
3,44	3,44	3,25	3,25
A++ / 5,85	A++ / 5,85	A++ / 5,71	A++ / 5,71
A++ / 4,37	A++ / 4,37	A++ / 4,17	A++ / 4,17
60	60	60	60
15,49 / 4,45	15,49 / 4,45	18,36 / 6,53	18,36 / 6,53
10,54 / 3,80	10,54 / 3,80	12,50 / 5,39	12,50 / 5,39
3,48	3,48	2,81	2,81
2,77	2,77	2,32	2,32
5,78	5,78	4,77	4,77
4,12	4,12	3,72	3,72
7	7	7	7
2,93	2,93	2,95	2,95
2,72	2,72	2,72	2,72
93	93	71	71
1,91	1,91	1,91	1,91
A/L	A/L	A/L	A/L
8	8	8	8
230,50,1	400,50,3	230,50,1	400,50,3
29,5	13	29,5	13
53	53	53	53
69	69	69	69
3/8" - 5/8"	3/8" - 5/8"	3/8" - 5/8"	3/8" - 5/8"
4,6	4,6	4,6	4,6
118	118	130	130
133	133	133	133
Versão não isolada	Versão não isolada	Versão não isolada	Versão não isolada
7694482	7694484	7694483	7694485
8.411 €	8.763 €	10.010 €	10.445 €
7677727	7677727	7677727	7677727
4.105 €	4.105 €	4.105 €	4.105 €
7609927	7609928	7609929	7609930
4.306 €	4.658 €	5.905 €	6.340 €

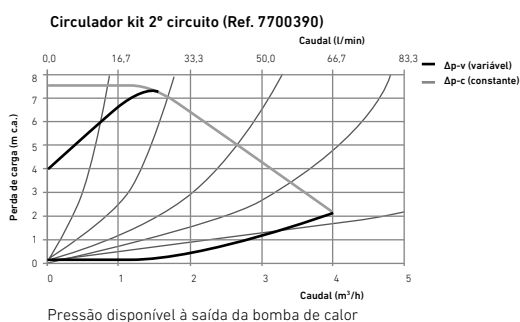
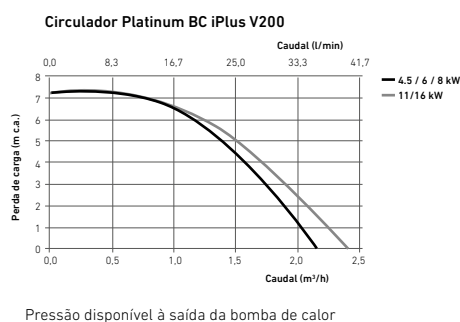

Serviço de ligação frigorífica disponível, sob pedido. Consulte o seu distribuidor.

A BAXI oferece ao utilizador o arranque gratuito das bombas de calor modelos Platinum BC, a realizar pelo Serviço Oficial BAXI.



Platinum BC iPlus V200 Hybrid

Inverter: ajusta a potência às necessidades de cada momento.

Fácil instalação de sistema híbrido de caldeira mais bomba de calor, com gestão de frio, calor e AQS (acumulador integrado de 180 litros).

Regulação eletrónica: permite o controlo sobre o conjunto da instalação fazendo funcionar e parar a caldeira e a bomba de calor em função do custo da energia em cada momento.

Conectividade: compatível com os termóstatos Wi-Fi BAXI Connect, tanto em calor como em frio.

Ligações hidráulicas: a gestão hidráulica do sistema é levada a

cabo pela própria bomba de calor. Inclui o separador hidráulico e circulador que move o fluido por toda a instalação.

Instalação de alta eficiência: a combinação de caldeira e bomba de calor permite obter uma importante poupança de energia em instalações de aquecimento.

Ideal para instalações existentes, por radiadores: para climas frios (onde é frequente temperatura inferior a 3°C) e temperatura de ida superior a 50°C, o COP desce a valores que compensam o funcionamento com caldeira.

Regulação até 3 circuitos de climatização: a sua eletrónica avançada, em conjunto com as placas eletrónicas adicionais (acessórios), permitem a gestão e controlo de 3 circuitos de aquecimento ou arrefecimento após depósito de inércia, um circuito direto e dois com válvula misturadora.

		4.5 MR	6 MR	8 MR	11 MR	11 TR	16 MR	16 TR	
	T ida								
	T ext.								
Pot. Aquecimento / Consumo (1)	35°C	kW	4,60 / 0,90	5,82 / 1,38	7,90 / 1,82	11,39 / 2,45	11,39 / 2,45	14,65 / 3,47	14,65 / 3,47
	45°C	kW	4,15 / 1,12	5,38 / 1,66	7,87 / 2,37	12,40 / 3,61	12,40 / 3,61	15,30 / 4,71	15,30 / 4,71
COP (1)	35°C		5,11	4,22	4,34	4,65	4,65	4,22	4,22
	45°C		3,70	3,24	3,32	3,44	3,44	3,25	3,25
Temperatura ida máxima Aquecimento	°C	55	60	60	60	60	60	60	
Pot. Arrefecimento / Consumo (1)	18°C	kW	6,39/2,14	7,41/2,55	10,29/3,26	15,49 / 4,45	15,49 / 4,45	18,36 / 6,53	18,36 / 6,53
	7°C	kW	4,52/1,63	4,50/1,66	6,65/2,22	10,54 / 3,80	10,54 / 3,80	12,50 / 5,39	12,50 / 5,39
EER (1)	18°C		2,98	2,90	3,15	3,48	3,48	2,81	2,81
	7°C		2,77	2,71	3,00	2,77	2,77	2,32	2,32
Temperatura ida mínima Arrefecimento	°C	7	7	7	7	7	7	7	
Eficiência sazonal AQS (3)	SCOP (clima quente, ar 14°C)		3,40	3,40	3,37	2,93	2,93	2,95	2,95
	SCOP (clima médio, ar 7°C)		2,90	2,72	2,72	2,72	2,72	2,72	2,72
Tempo aquecimento depósito AQS (3)	mm	104	120	131	93	93	71	71	
Coefficiente perdas depósito AQS	W/K	1,91	1,91	1,91	1,91	1,91	1,91	1,91	
Classe Eficiência Aquecimento 55°C		A++	A++	A++	A++	A++	A++	A++	
Classe Eficiência AQS/Perfil carga declarado		A/L	A/L	A/L	A/L	A/L	A/L	A/L	
Capacidade vaso expansão	l	8	8	8	8	8	8	8	
Tensão alimentação	VHz~	230,50,1	230,50,1	230,50,1	230,50,1	400,50,3	230,50,1	400,50,3	
Intensidade máxima	A	12	13	19	30	13	30	13	
Potência acústica - Interior	dB(A)	49	49	53	53	53	53	53	
Potência acústica - Exterior	dB(A)	61	65	67	69	69	69	69	
Ligação frigorífica		1/4" - 1/2"	1/4" - 1/2"	3/8" - 5/8"	3/8" - 5/8"	3/8" - 5/8"	3/8" - 5/8"	3/8" - 5/8"	
Fluido frigorigéneo R410A (PAG 2088)	kg	1,3	1,4	3,2	4,6	4,6	4,6	4,6	
Peso (vazio) - Un. Exterior	kg	42	42	75	118	118	130	130	
Peso (vazio) - Un. Interior	kg	131	131	131	133	133	133	133	
		Versão não isolada	Versão não isolada	Versão não isolada	Versão não isolada	Versão não isolada	Versão não isolada	Versão não isolada	
Conjunto	Referência	7694486	7694487	7694488	7694489	7694491	7694490	7694492	
	PVP	5.836 €	6.282 €	6.842 €	8.336 €	8.688 €	9.935 €	10.370 €	
Unidade interior	Referência	7680985	7680985	7680985	7680986	7680986	7680986	7680986	
	PVP	3.770 €	3.770 €	3.770 €	4.030 €	4.030 €	4.030 €	4.030 €	
Unidade exterior	Referência	7656794	7668016	7609926	7609927	7609928	7609929	7609930	
	PVP	2.066 €	2.512 €	3.072 €	4.306 €	4.658 €	5.905 €	6.340 €	

Ver apartado Acessórios deste capítulo, para conhecer toda a gama de acessórios opcionais.

(1) Desempenho conforme EN 14511-2.

(2) Desempenho conforme EN 16147:2017.

(3) Temperatura de ajuste da água = 54°C. Temperatura exterior: +7°C. Temperatura do ar interior: +20°C. Segundo norma EN 16147.

Nota: Ver página Platinum BC iPlus deste capítulo para conhecer dimensões da unidade exterior.

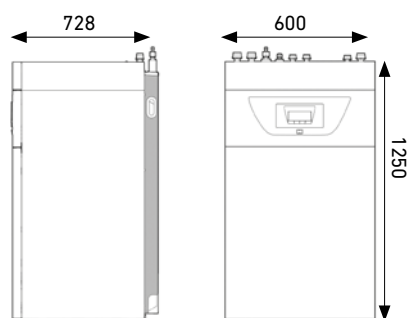
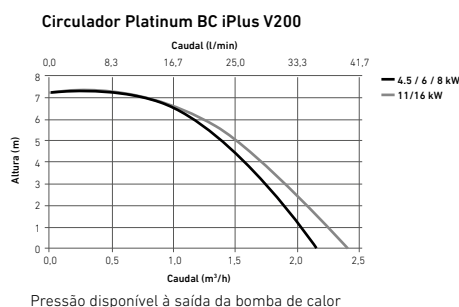

Serviço de ligação frigorífica disponível, sob pedido. Consulte o seu distribuidor.

A BAXI oferece ao utilizador o arranque gratuito das bombas de calor modelos Platinum BC, a realizar pelo Serviço Oficial BAXI.

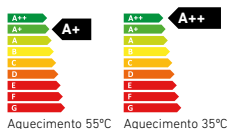

Platinum BC iMax

Inverter: ajusta a potência às necessidades de cada momento.
Temperatura máxima de ida 60°C.
Depósito de inércia: dispõe de um depósito de inércia de 40 l.
Funcionamento em cascata: a sua eletrónica avançada permite o controlo até 10 bombas de calor em modo calor e em modo de frio.

Quadro de controlo: a eletrónica avançada que incorpora permite o controlo sobre 3 circuitos de aquecimento a diferentes temperaturas, um direto e dois com válvula misturadora. Os acessórios de regulação também permitem modificar à distância qualquer parâmetro do sistema.

Conectividade: compatível com os termóstatos Wi-Fi BAXI Connect, tanto em calor como em frio.

Resistências elétricas de apoio integradas: 4, 8 e 12 kW com alimentação trifásica.



		22 TR		27 TR	
	T ida				
	35°C				
Pot. Aquecimento / Consumo (1)	45°C	7°C	kW	21,70 / 5,48	24,40 / 6,42
	35°C		kW	20,46 / 6,50	23,90 / 8,13
COP (1)	45°C			3,96	3,80
	45°C			3,15	2,94
Pot. Arrefecimento / Consumo (1)	18°C		kW	17,65 / 4,65	22,20 / 5,84
	7°C		kW	16,28 / 8,41	16,28 / 9,29
EER (1)	18°C	35°C		3,80	3,80
	7°C			2,07	1,97
Eficiência sazonal aquecimento	35°C	Classe/SPF (2)		A++ / 4,82	A+ / 5,16
	55°C			A+ / 4,15	A+ / 4,01
Temperatura ida máxima Aquecimento		°C		60	60
Temperatura ida mínima Arrefecimento		°C		7	7
Capacidade vaso expansão		l		10	10
Tensão alimentação		V,Hz,~		400,50,3	400,50,3
Intensidade máxima		A		19	21
Potência acústica - Interior		dB(A)		43,4	43,4
Potência acústica - Exterior		dB(A)		77	77
Ligação frigorífica				3/8" - 3/4" ou 3/8" - 1"	1/2" - 3/4" ou 1/2" - 1"
Comprimento máximo circuito frigorífico		m		20 (tubo gás 3/4") / 75 (tubo gás 1")	20 (tubo gás 3/4") / 75 (tubo gás 1")
Altura máxima circuito frigorífico		m		30	30
Comprimento máximo com pré-carga		m		20 (tubo gás 3/4") / 30 (tubo gás 1")	20 (tubo gás 3/4") / 30 (tubo gás 1")
Fluido frigorigêneo R410A (PAG 2088)		kg		7,1	7,7
Peso (vazio) - Un. Exterior		kg		135	141
Peso (vazio) - Un. Interior		kg		74	74
				Versão não isolada	Versão não isolada
Conjunto	Referência			7694475	7694476
	PVP			12.309 €	12.938 €
Unidade interior	Referência			7683254	7683254
	PVP			4.501 €	4.501 €
Unidade exterior	Referência			7655104	7655105
	PVP			7.808 €	8.437 €

Ver apartado Acessórios deste capítulo, para conhecer toda a gama de acessórios opcionais.

(1) Desempenho conforme EN 14511-2.

(2) SPF referido a clima quente. Conforme norma EN 14825.

Nota: Para produção de AQS com apoio solar podemos fornecer sistemas SOLAR EASY DB e SOLAR EASY PR equipados com depósito esmaltado AS 300-2E BC com serpentinas de superfície de permuta adequada a ambas as funções (consultar apartado Sistemas Solares Térmicos Compactos, do capítulo Energia Solar Térmica e Acumuladores). Para produção de AQS sem apoio solar podemos fornecer depósitos esmaltados ou inox, gama AS, que devem ser instalados com as 2 serpentinas interligadas (ver apartado Acumuladores, do mesmo capítulo).

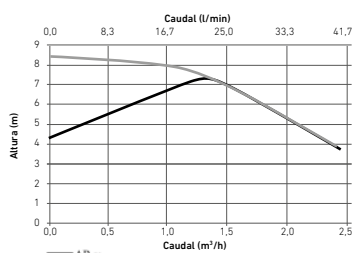

Circulador Platinum BC iMax
 Pressão disponível à saída da bomba de calor

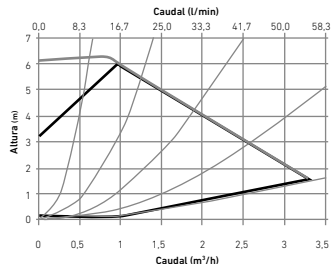

Circulador kit 2º circuito (Ref. 7502759).
 Pressão disponível à saída da bomba de calor



Serviço de ligação frigorífica disponível, sob pedido. Consulte o seu distribuidor.

A BAXI oferece ao utilizador o arranque gratuito das bombas de calor modelos Platinum BC, a realizar pelo Serviço Oficial BAXI.

Acessórios Bombas de Calor Split

BC iPlus e BC iMax (BC iPlus, BC iPlus V200, BC iPlus V200 Integra, BC iPlus V200 Smart, BC Smart iR32, BC iMax).

	Kit circulador para instalação em série para modelos de 11 e 16 kW	Conjunto adaptadores para unidade interior de 4,5 e 6 kW	Kit drenagem unidade exterior 4,5-6 kW	Kit drenagem unidade exterior 8-27 kW	Sonda de Humidade Ambiente 0-10 V
					
	Kit para instalações com elevada perda de carga. Inclui circulador e cabos de ligação, para unidades interiores de 11 e 16 kW.	Conjunto de ligações que permitem adaptar as ligações frigoríficas da unidade interior às ligações da unidade exterior de 4,5 e 6 kW.	Acessório que permite canalizar os condensados produzidos nas unidades exteriores de 4,5 e 6 kW. Só se pode utilizar em locais com temperaturas exteriores superiores a 0°C.	Acessório que permite canalizar os condensados produzidos nas unidades exteriores de 8 a 27 kW. Só se pode utilizar em locais com temperaturas exteriores superiores a 0°C.	Mede a humidade relativa do compartimento onde está localizada para que a BC modifique a temperatura de ida e evite a condensação no pavimento refrescante.
Referência	7749498	7723626	7727910	7727908	7695236
PVP	214 €	50 €	15 €	26 €	145 €
	SCB-CF para controlo de calor e frio 1 zona	SCB-CF para controlo de calor e frio 2 zonas	Placa eletrónica de controlo Modbus		
					
	Sinal de modo de funcionamento frio/calor para 1 zona.	Sinal de modo de funcionamento frio/calor para 2 zonas.	Placa eletrónica para habilitar o controlo dos aparelhos via Modbus.		
Referência	7743182	7725944	7780679		
PVP	179 €	192 €	179 €		





BC Smart iR32 / BC iPlus V200 Smart

	Kit solar térmico	Válvulas para segundo circuito ou kit solar	Kit hidráulico segunda zona	Placa eletrónica SCB-04 para controlo de 2ª zona	Bomba de evacuação de condensados
					
	Placa eletrónica, componentes hidráulicos e circulador adicional para interligação de instalação solar térmica forçada com o acumulador. Esta instalação só é possível se não incluir o kit hidráulico 2ª zona (7740314).	Necessárias para a ligação do kit hidráulico de 2ª zona e do kit solar térmico ao escantilhão de pré-montagem.	Placa eletrónica SCB-04, componentes hidráulicos e circulador adicional para o funcionamento dum 2º circuito com válvula misturadora. Esta instalação só é possível se não incluir o kit solar térmico (7717499).	Placa eletrónica necessária para o controlo dum 2º circuito independente com possibilidade de controlo de válvula misturadora.	Facilita a evacuação dos condensados recolhidos na bandeja de condensados nos casos em que tal é necessário.
Referência	7717499	7741322	7740314	7741078	7687189
PVP	505 €	66 €	630 €	151 €	182 €

BC iPlus

	Escantilhão de montagem unidade interior	Kit V3V Aquecimento/AQS. Inclui Sonda AQS	Placa eletrónica SCB-04 para controlo de 2ª zona
			
	Inclui o bastidor posterior junto às torneiras. Obrigatório para instalações com ventiloconvetores dado que permite acoplar a bandeja de recolha de condensados.	Acessório para instalações com produção de AQS. Inclui o corpo da válvula, o servomotor e a sonda, que se deve instalar no depósito acumulador de AQS.	Placa eletrónica necessária para o controlo dum 2º circuito independente com possibilidade de controlo de válvula misturadora.
Referência	144007007	7685541	7683828
PVP	177 €	304 €	145 €

BC iPlus V200 Integra

	Kit tubos frigoríficos flexíveis	Proteção eletrônica permanente	Placa eletrônica SCB-04 para controlo de 2ª zona
			
	Acessório para facilitar a ligação do circuito frigorífico à unidade interior, fabricados em aço inoxidável flexível.	Permite proteger o depósito contra a corrosão galvânica sem necessidade de substituir o ânodo de magnésio periodicamente.	Placa eletrônica necessária para o controlo dum 2º circuito independente com possibilidade de controlo de válvula misturadora.
Referência	7682233	7713456	7683828
PVP	319 €	173 €	145 €

BC iPlus V200

	Kit 2ª zona	Placa eletrônica SCB-04 para controlo de 2ª zona	Placa eletrônica 3ª zona	Proteção eletrônica permanente	Kit isolamento unidade interior	Bomba evacuação de condensados
						
	Placa eletrônica SCB-04, componentes hidráulicos e circulador adicional para um 2º circuito com válvula misturadora. Os componentes são instalados no interior da unidade.	Placa eletrônica necessária para o controlo dum 2º circuito independente com possibilidade de controlo de válvula misturadora.	Placa eletrônica necessária para o controlo dum 3º circuito independente com possibilidade de controlo de válvula misturadora.	Permite proteger o depósito contra a corrosão galvânica sem necessidade de substituir o ânodo de magnésio periodicamente.	Obrigatório para produção de frio por ventiloconvetores. Inclui isolamento para todos os componentes e uma bandeja de recolha de condensados.	Facilita a evacuação dos condensados recolhidos na bandeja de condensados nos casos em que tal é necessário.
Referência	7700390	7727260	7743640	7710036	7677244	7687189
PVP	643 €	153 €	169 €	163 €	120 €	182 €

BC iMax

	Kit válvula 3 vias aquecimento/AQS	Sonda AQS	Kit hidráulico 2º circuito	Placa eletrônica 3ª zona CB01	Sonda de ida para 2º circuito / cascata
					
	Acessório para instalações com produção de AQS. Inclui o corpo da válvula, o servomotor e a sonda.	Sonda que se deve instalar no depósito acumulador AQS.	Componentes hidráulicos (válvula de 3 vias, ligações hidráulicas e sonda) para o funcionamento dum 2º circuito com válvula misturadora. Todos os componentes são instalados no interior da unidade.	Placa eletrônica necessária para o controlo dum 3º circuito independente com possibilidade de controlo de válvula misturadora.	Sonda para o controlo dum 2º circuito, no caso de pretender fazer a instalação no exterior da unidade interior. Necessário para instalações em cascata.
Referência	7684175	7502763	7502759	7700391	7502764
PVP	204 €	42 €	609 €	81 €	46 €
	Cabo S-BUS de 1,5 m para ligação em cascata	Cabo S-BUS de 12 m para ligação em cascata	Kit isolamento unidade interior	Kit isolamento válvula misturadora	Tubo substituição circulador
					
	Cabo BUS de 1,5 metros de comprimento necessário para realizar a ligação entre iMax em cascata.	Cabo BUS de 12 metros de comprimento necessário para realizar a ligação entre iMax em cascata.	Acessório para instalações equipadas com ventiloconvetores para o funcionamento em frio. Inclui isolamento para todos os componentes e assim evitar condensações.	Acessório para um kit 2º circuito equipado com ventiloconvetores para o funcionamento em frio. Inclui isolamento para todos os componentes.	Kit necessário para retirar o circulador interior do aparelho e instalar um de maior capacidade no exterior.
Referência	7663618	7663561	7682396	7502761	7745429
PVP	29 €	49 €	165 €	125 €	64 €

Platinum BC Plus Monobloc



Inverter: ajusta a potência às necessidades de cada momento.

Sistema monobloco: Não tem unidade interior, pelo que não necessita ligação frigorífica. Conta exclusivamente com a unidade exterior, que inclui a sonda exterior.

Comando de controlo incluído: Instala-se no interior da habitação e faz as funções de termostato ambiente e quadro de controlo da bomba de calor.

Fluido refrigerante R32.

Controlo de circuitos: existe a possibilidade de controlar até 2 circuitos.



Fluido refrigerante: R32

		5 MR	7 MR	9 MR
	T ida			
	T amb.			
Pot. Aquecimento / Consumo (1)	35°C	kW 4,65 / 0,93	6,65 / 1,35	8,60 / 1,87
	45°C	kW 4,80 / 1,33	6,70 / 1,88	8,60 / 2,50
COP (1)	35°C	5,00	4,94	4,60
	45°C	3,60	3,57	3,44
Eficiência sazonal aquecimento (2)	35°C	Classe/SPF A+++ / 5,68	A+++ / 5,53	A+++ / 6,28
	55°C	A++ / 3,63	A++ / 3,93	A++ / 4,16
Temperatura máxima ida Aquecimento		°C 60	60	60
Pot. Arrefecimento / Consumo (1)	18°C	kW 4,60 / 0,95	6,45 / 1,39	8,00 / 1,92
	7°C	kW 4,85 / 1,63	6,30 / 2,27	7,95 / 3,15
EER (1)	18°C	35°C 4,82	4,65	4,16
	7°C	2,98	2,77	2,53
Eficiência sazonal arrefecimento (2)	18°C	SEER 7,61	8,58	7,88
	7°C	4,71	4,99	4,92
Temperatura mínima ida Arrefecimento		°C 5	5	5
Capacidade vaso expansão		l 2	2	2
Alimentação elétrica		V,Hz,- 230,50,1	230,50,1	230,50,1
Intensidade máxima		A 7,7	10,5	13,6
Potência acústica - Exterior		dB(A) 61	64	67
Peso (vazio)		kg 92	92	92
Fluido refrigerante R32 (PAG 675)		kg 2,00	2,00	2,00
Referência		7749312	7749313	7749314
PVP		3.924 €	4.192 €	4.594 €
Acessórios		Sonda de imersão adicional para controlo 2º circuito		
Referência		7750595		
PVP		19 €		

(1) Desempenho conforme EN 14511-2.

(2) SPF referido a clima quente. Conforme norma EN 14825.

Platinum BC Plus Monobloc 5 / 7 / 9

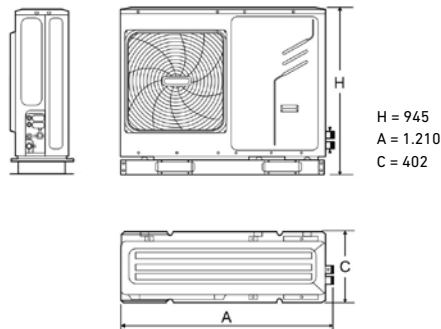

Platinum BC Plus Monobloc 12 / 16

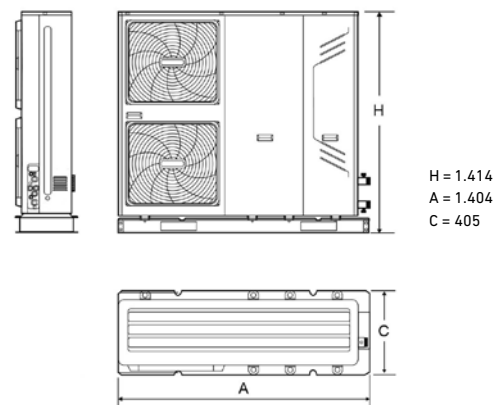

Nota: Para produção de AQS com apoio solar podemos fornecer sistemas SOLAR EASY DB e SOLAR EASY PR equipados com depósito esmaltado AS 300-2E BC com serpentinas de superfície de permuta adequada a ambas as funções (consultar apartado Sistemas Solares Térmicos Compactos, do capítulo Energia Solar Térmica e Acumuladores). Para produção de AQS sem apoio solar podemos fornecer depósitos esmaltados ou inox, gama AS, que devem ser instalados com as 2 serpentinas interligadas (ver apartado Acumuladores, do mesmo capítulo).

12 MR	12 TR	16 MR	16 TR
12,30 / 2,56	12,30 / 2,54	16,30 / 3,66	16,30 / 3,63
12,40 / 3,52	12,40 / 3,45	16,20 / 4,72	16,20 / 4,70
4,81	4,84	4,45	4,49
3,53	3,59	3,43	3,45
A++ / 5,98	A++ / 5,98	A++ / 5,89	A++ / 5,89
A++ / 3,76	A++ / 3,76	A++ / 3,90	A++ / 3,90
60	60	60	60
12,20 / 2,55	12,20 / 2,53	15,50 / 3,64	15,50 / 3,63
10,90 / 3,74	10,90 / 3,72	13,80 / 5,21	13,80 / 5,19
4,78	4,83	4,26	4,27
2,92	2,93	2,65	2,66
7,50	7,50	6,78	6,78
4,85	4,85	4,54	4,54
5	5	5	5
5	5	5	5
230,50,1	400,50,3	230,50,1	400,50,3
18,7	10,6	25,7	14,6
68	68	71	71
158	172	158	172
2,80	2,80	2,80	2,80
7749315	7749317	7749316	7749318
6.067 €	6.262 €	6.819 €	7.014 €

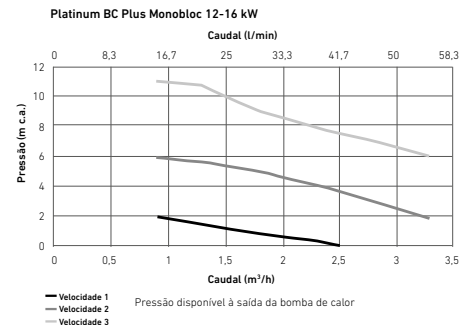
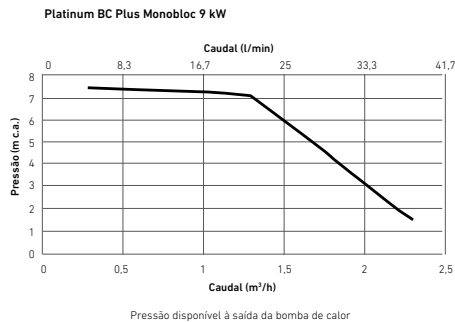
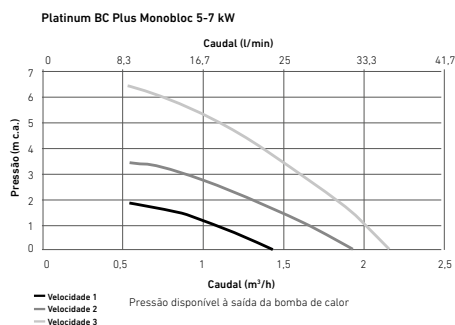



Aquecimento 55°C



Aquecimento 35°C



Platinum BC Monobloc média potência (PBM-i)

Inverter: ajusta a potência às necessidades de cada momento.

Temperatura de ida máxima: 60°C.

Comando de controlo incluído: Instala-se no interior da habitação e faz as funções de termostato ambiente e quadro de controlo da bomba de calor.

Controlo de circuitos: existe a possibilidade de controlar até 5 circuitos. Para cada circuito adicional é necessário um módulo de expansão acessório e outro comando de controlo idêntico ao incluído.

Sistema monobloco Não tem unidade interior, pelo que não necessita ligação frigorífica. Conta exclusivamente com a unidade exterior, que inclui a sonda exterior.

			PBM-i 20	PBM-i 30	PBM-i 40
	T ida	T amb.			
Pot. Aquecimento / Consumo (1)	35°C	7°C	kW	19,80 / 5,55	31,10 / 8,45
	45°C		kW	20,50 / 7,43	30,30 / 10,27
COP (1)	35°C			3,57	3,68
	45°C		2,76	2,95	3,28
Eficiência sazonal aquecimento (2)	35°C	Classe/SPF		A+ / 4,45	A++ / 4,94
	55°C			A+ / 3,63	A++ / 4,10
Temperatura máxima ida Aquecimento		°C	60	60	60
Pot. Arrefecimento / Consumo (1)	18°C	35°C	kW	19,40 / 5,88	30,50 / 8,89
	7°C		kW	15,50 / 6,60	23,90 / 10,30
EER (1)	18°C		3,30	3,43	3,65
	7°C		2,35	2,32	2,39
Eficiência sazonal arrefecimento (2)	18°C	SEER		5,14	4,91
	7°C			3,92	3,93
Temperatura mínima ida Arrefecimento		°C	5	5	5
Capacidade vaso expansão		l	6	8	8
Fluido frigorigéneo R410A (PAG 2088)		kg	5,90	9,30	10,80
Alimentação elétrica		V,Hz,~	400,50,3	400,50,3	400,50,3
Intensidade máxima		A	26,2	31,0	35,9
Potência acústica		dB(A)	71	75	77
Peso (vazio)		kg	220	285	330
Referência			7754860	7754861	7754862
PVP			13.527 €	16.889 €	19.200 €

(1) Desempenho conforme EN 14511-2.

(2) SPF referido a clima quente. Conforme norma EN 14825.

Medidas

			PBM-i 20	PBM-i 30	PBM-i 40
A	mm		1470	1470	1720
B	mm		1200	1700	1700
C	mm		570	570	670
D	mm		1507	1507	1757
H	mm		497	497	597
I	mm		1477	1477	1727

Nota: Para produção de AQS podemos fornecer depósitos esmaltados (ver apartado Acumuladores, capítulo Energia Solar e Acumuladores). Recomendamos os modelos AS 500-2E, AS 750-2E ou superior, com as 2 serpentinhas interligadas.

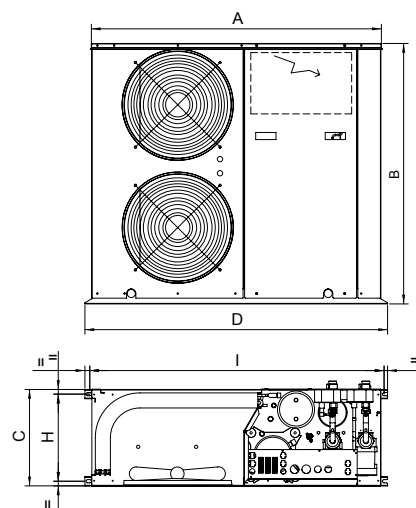
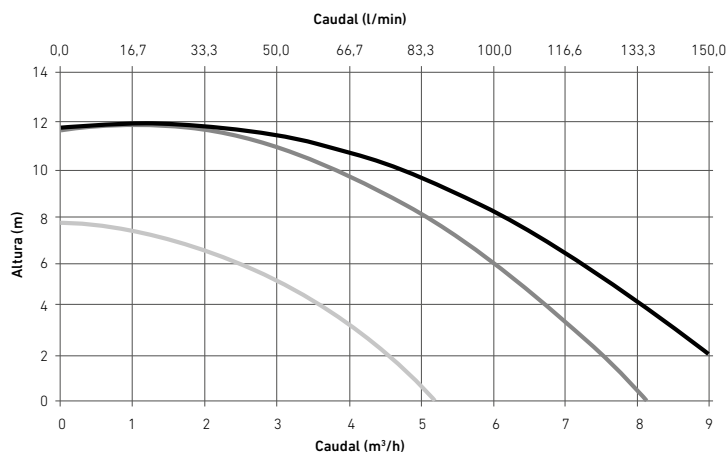

O arranque destes modelos requer a utilização do comando 7217746 (ver Acessórios).

A BAXI oferece ao utilizador o arranque gratuito das bombas de calor modelos Platinum BC, a realizar pelo Serviço Oficial BAXI. Recomendamos peça o serviço com 5 dias de antecedência.

Platinum BC Monobloc média potência (PBM)



Platinum BC Monobloc 25 kW

Platinum BC Monobloc 38 kW

Bomba de calor ON/OFF: necessita de um depósito de inércia de maior dimensão do que no caso das bombas de calor Inverter. (ver página Acumuladores de aço ao carbono ASA, do apartado Acumuladores, capítulo Energia Solar e Acumuladores).

Temperatura máxima de ida 58°C.

Controlo de circuitos: existe a possibilidade de controlar até 5 circuitos. Para cada circuito adicional é necessário um módulo de expansão e um comando de controlo idêntico ao incluído.

Sistema Monobloco: Apenas conta com a unidade exterior. Não tem unidade interior, pelo que não necessita ligação frigorífica.

Comando de controlo incluído: Instala-se no interior da habitação e faz as funções de termostato ambiente e de quadro de controlo do aparelho.

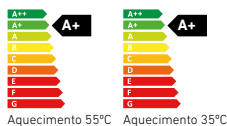

	PBM 25		PBM 38	
	T ida	T ext.		
Pot. Aquecimento / Consumo (1)	35°C	7°C	kW	25,20 / 6,00
	45°C		kW	24,50 / 7,36
COP (1)	35°C			4,20
	45°C			3,33
Pot. Arrefecimento / Consumo (1)	18°C	35°C	kW	29,30 / 7,75
	7°C		kW	22,20 / 7,18
EER (1)	18°C			3,78
	7°C			3,09
Eficiência sazonal Aquecimento	35°C	Classe / SPF (2)	A+ / 4,02	A+ / 4,03
Temperatura ida máxima Aquecimento		°C	58	58
Temperatura ida mínima Arrefecimento		°C	7	7
Capacidade vaso expansão		l	4	8
Fluido refrigerante R410A (PAG 2088)		kg	8,5	10,8
Tensão alimentação		VHz,~	400,50,3	400,50,3
Intensidade máxima		A	24,6	31,9
Potência acústica - Exterior		dB(A)	74	77
Peso (vazio) - Un. Interior		kg	335	350
Referência			7218103	7218105
PVP			12.026 €	15.542 €

(1) Desempenho conforme com EN 14511-2.

(2) SPF referido a clima quente. Conforme norma EN 14825.

Acessórios BC Monobloco de Média Potência . Válidos para Modelos PBM-i 20, PBM-i 30, PBM-i 40, PBM 25 e PBM 38

Módulo de expansão Platinum BC Monobloc (*)

Controlo remoto e termostato ambiente Platinum BC Monobloc (*)

Comando gestão regulação cascata



Referência	7218133	7218135	7217746
PVP	465 €	162 €	503 €

(*) Necessária uma unidade por cada circuito de aquecimento adicional

Nota: Para produção de AQS podemos fornecer depósitos esmaltados (ver apartado Acumuladores, capítulo Energia Solar e Acumuladores). Recomendamos os modelos AS 500-2E, AS 750-2E com as 2 serpentinas interligadas ou superior.

Circuladores Platinum BC Monobloc média potência

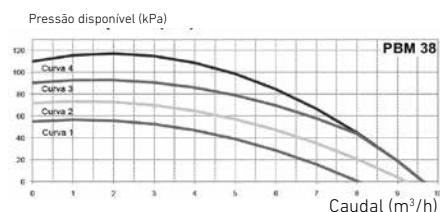
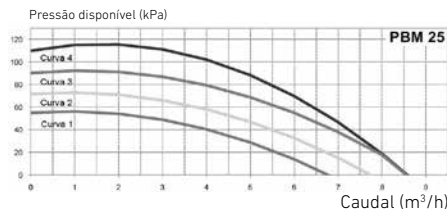
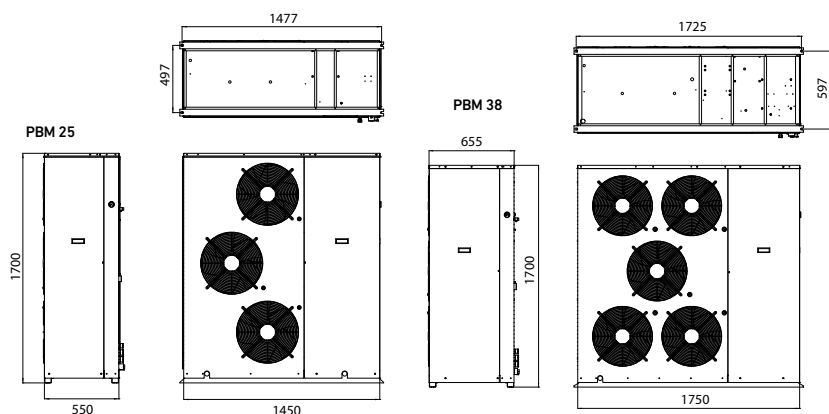

O arranque destes modelos requer a utilização do comando 7217746 (ver Acessórios).

A BAXI oferece ao utilizador o arranque gratuito das bombas de calor modelos Platinum BC, a realizar pelo Serviço Oficial BAXI. Recomendamos peça o serviço com 5 dias de antecedência.

Argenta Hybrid



Fácil instalação dum sistema híbrido de caldeira Argenta mais bomba de calor, com gestão tanto de frio como de calor, assim como de AQS (acumulador integrado de 180 litros).

Mínimo espaço: a caldeira fica integrada na parte superior da bomba de calor, ocupando exatamente o mesmo espaço que uma caldeira com acumulador.

Regulação eletrónica: permite o controlo sobre o conjunto da instalação, fazendo funcionar e parar a caldeira e a bomba de calor em função do custo da energia a cada momento.

Instalação de alta eficiência: a combinação de caldeira e bomba de calor permite conseguir uma poupança muito importante nas instalações de aquecimento.

Ideal para instalações existentes, por radiadores: para climas frios (onde é frequente temperatura inferior a 3°C) e temperatura de ida superior a 50°C, o COP desce a valores que compensam o funcionamento com caldeira.

		8/24	11/24	11/32	16/24	16/32	
Potência calorífica (1)	kW	8,26	11,39	11,39	14,65	14,65	
COP (1)		4,27	4,65	4,65	4,22	4,22	
Potência elétrica (1)	kWe	1,93	2,45	2,45	3,47	3,47	
Intensidade nominal (1)	A	8,99	11,41	11,41	16,17	16,17	
Potência frigorífica (2)	kW	7,90	11,16	11,16	14,46	14,46	
EER (2)		3,99	4,75	4,75	3,96	3,96	
Potência elétrica (2)	kWe	2,00	2,35	2,35	3,65	3,65	
Intensidade nominal (2)	A	9,40	11,05	11,05	17,15	17,15	
Tensão alimentação	V,Hz,~	230,50,1	230,50,1	230,50,1	230,50,1	230,50,1	
Aquec. ambiente (ErP)	Clima médio Tágua: 35°C	SCOP	4,19	4,50	4,50	4,09	4,09
	Clima médio Tágua: 55°C	SCOP	3,35	3,41	3,41	3,21	3,21
		Classe efec.	A++	A++	A++	A++	
Produção AQS (ErP)	COPdia	2,42	2,42	2,42	2,42	2,42	
	Classe efec. /Perfil carga	A/L	A/L	A/L	A/L	A/L	
Peso unidade exterior	kg	75	118	118	118	118	
Peso unidade interior	kg	130	132	132	132	132	
Modelo Caldeira		Argenta 24 GT Condens	Argenta 24 GT Condens	Argenta 32 GT Condens	Argenta 24 GT Condens	Argenta 32 GT Condens	
Pot. aquec. caldeira (3)	kW	24,3	24,3	32,0	24,3	32,0	
Rendimento (4)	%	100,9	100,9	99,9	100,9	100,9	
Peso caldeira	kg	217	217	245	217	245	
Conjunto	Referência	7222771	7222772	7222773	7222774	7222775	
	PVP	9.839 €	11.073 €	11.193 €	12.672 €	12.792 €	
Unidade interior BC	Referência	7623178	7623178	7623178	7623178	7623178	
	PVP	3.394 €	3.394 €	3.394 €	3.394 €	3.394 €	
Unidade exterior BC	Referência	7609926	7609927	7609927	7609929	7609929	
	PVP	3.072 €	4.306 €	4.306 €	5.905 €	5.905 €	
Caldeira	Referência	7620615	7620615	7621300	7620615	7621300	
	PVP	3.199 €	3.199 €	3.319 €	3.199 €	3.319 €	
Kit ligação BC - caldeira	Referência	7621388	7621388	7621388	7621388	7621388	
	PVP	174 €	174 €	174 €	174 €	174 €	

(1) Temperatura do ar exterior +7°C, Temp. da água de saída +35°C. Prestações em conformidade com a EN 14511-2

(2) Modo de arrefecimento: Temperatura ar exterior + 35°C, Temp. água à saída +18°C. Prestações em conformidade com EN 14511-2.

(3) Potência térmica nominal 50/30°C

(4) Rendimento à carga parcial de 30% 50/30°C

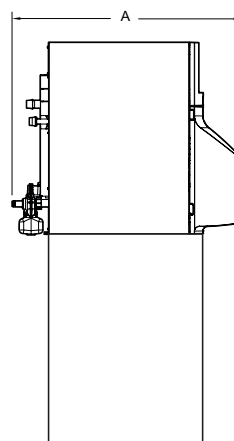
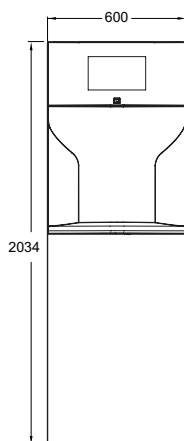

	24	32
A	961	1.083

Circulador Argenta Hybrid Pressão (m c.a.)

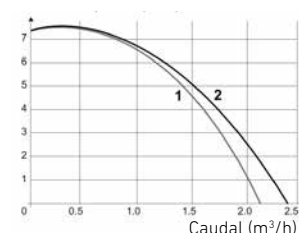

1. Pressão disponível modelo 8 kW
2. Pressão disponível modelos 11 e 16 kW

Serviço de ligação frigorífica disponível, sob pedido. Consulte o seu distribuidor.

A BAXI oferece ao utilizador o arranque gratuito das bombas de calor modelos Platinum BC, a realizar pelo Serviço Oficial BAXI.

Depósitos de inércia



Aptos para instalação vertical e horizontal (mural, chão e teto).
Os modelos ASA 20-IN BC, ASA 30-IN L BC e ASA 40-IN L BC cabem num teto falso de 30 cm.

Fabricados em aço negro sem recobrimento interno. Isolamento externo de espuma rígida de poliuretano, isenta de CFC, com espessura mínima de 20 mm. Acabamento exterior mediante lâmina de alumínio estampado.



		ASA 20-IN L BC	ASA 30-IN L BC	ASA 30-IN BC	ASA 40-IN L BC	ASA 50-IN BC
Volume	l	20	30	30	40	50
Pressão máxima serviço	bar	6	6	6	6	6
Temperaturas limite serviço	°C	7 - 90	7 - 90	7 - 90	7 - 90	7 - 90
Classe eficiência energética		C	C	C	C	C
Referência		7695165	7723209	7695166	7723208	7782088
PVP		325 €	387 €	361 €	451 €	432 €
Suporte						
Referência		7695761				
PVP		49 €				
Purgador Manual						
Referência		7727159				
PVP		22 €				
Ø (Diâmetro)	mm	250	250	410	250	410
H (Altura Total)	mm	700	1.000	460	1.230	600
A	mm	175	175	145	175	171
E	mm	520	820	305	1050	441
G	mm	270	270	-	270	-
ef/ec/rf/rc		1"	1"	1"	1"	1"
P/V/t		1/2"	1/2"	1/2"	1/2"	1/2"

Espuma rígida PU

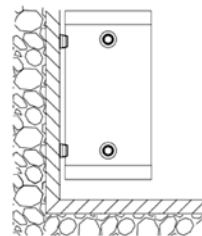
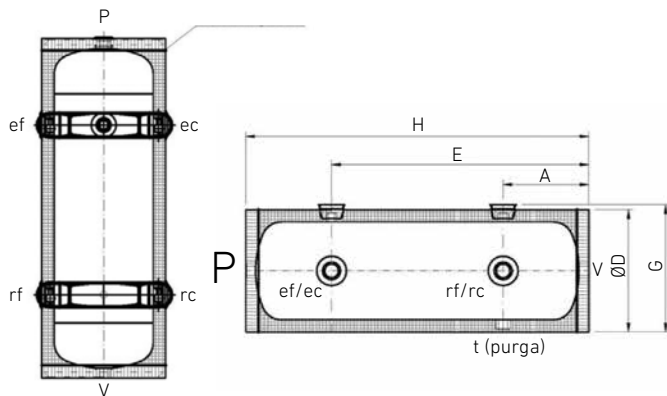

Vertical (mural)

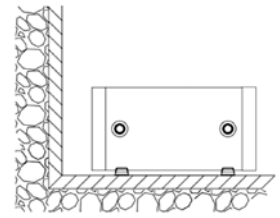

Horizontal (chão)

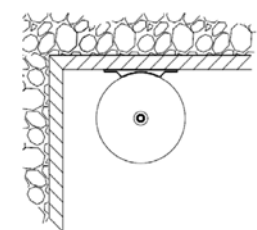

Horizontal (teto)
Só ASA 20, 30L e 40L-IN BC



Bomba de calor de alta temperatura BHP-HT

Bomba de calor monobloco para produção de água quente/fria a alta temperatura, até 65°C, com compressores herméticos rotativos tipo scroll com injeção de vapor, fluido refrigerante R407C, ventilador axial, bateria de condensação em cobre com aletas de alumínio e permutador de placas. A gama dispõe de dois ou quatro compressores, em função da potência, e dois circuitos. Inclui ligação a controlo remoto 4-20 mA.

Eletrónica opcional para montagem no aparelho:

- Ligação BUS ModBus, LonWorks, BACNET MS/TP RS485 ou BACNEC sobre IP.
- Sinal de saída de funcionamento do compressor.

Versões

/OA: Eficiência Classe A CERTITA

/LN-OA: Baixo nível sonoro - Eficiência Classe A CERTITA.

		2012		2015		2020		2026	
		/OA	/LN-OA	/OA	/LN-OA	/OA	/LN-OA	/OA	/LN-OA
Potência Aquecimento (1)	kW	38,1	38,5	51,4	51,1	69,0	69,6	85,2	86,1
COP (1)		3,53	3,56	3,54	3,54	3,52	3,55	3,57	3,59
Classe Eficiência Aquecimento 35°C (ErP)		A+	A+	A+	A+	A+	A+	A+	A+
Classe EUROVENT Aquecimento		A	A	A	A	A	A	A	A
Potência Arrefecimento (2)	kW	34,0	33,9	43,7	43,8	60,2	60,1	76,2	76,0
EER(2)		2,91	2,90	2,95	2,92	2,93	2,91	2,93	2,89
SEER(2)		3,34	3,33	3,26	3,22	3,33	3,29	3,30	3,28
Classe EUROVENT Arrefecimento		B	B	B	B	B	B	B	C
Compressores						2			
Temp. ida máx. Aquecimento	°C	65	65	65	65	65	65	65	65
Temp. ida mín. Arrefecimento	°C	-8	-8	-8	-8	-8	-8	-8	-8
Tensão alimentação	V	400	400	400	400	400	400	400	400
Intensidade	A	32,2	32,2	40,6	40,6	55,4	55,4	65,8	65,8
Potência acústica	dB(A)	84	80	86	82	87	83	87	83
Fluido frig. R407C (PAG 1774)	kg	18,0	19,0	26,0	27,0	30,0	32,0	33,0	35,0
Peso	kg	510	550	750	780	870	940	940	1010
Comprimento	mm	1695	1695	2195	2195	2745	2745	2745	2745
Profundidade	mm	1120	1120	1120	1120	1120	1120	1120	1120
Altura	mm	1420	1420	1420	1420	1420	1420	1620	1620

(1) Desempenho segundo EN 14511, temperatura de ida 45°C e temperatura ambiente 7°C.

(2) Desempenho segundo EN 14511, temperatura de ida 7°C e temperatura ambiente 35°C.

Componentes elétricos opcionais para montagem no aparelho:

- Controlo de sequência de fase.
- Controlo de arranque do compressor.
- Controlo do fator de correção elétrica do compressor.

Acessórios hidráulicos opcionais para montagem no aparelho:

- Circulador de alta ou baixa pressão.
- Circulador duplo de alta ou baixa pressão.
- Válvula de três vias para AQS.

Acessórios opcionais do circuito frigorífico para montagem no aparelho:

- Manómetros de alta e baixa pressão.
- Válvulas de sucção e de descarga do compressor.
- Tratamentos especiais para o permutador ar-fluido frigorígeno.
- Permutador para recuperação de calor.
- Grelha de proteção para o permutador ar-fluido frigorígeno.

Fornecimento de série em volume separado:

- Sinoblocos para evitar a vibração.
- Detetor de caudal.
- Filtro.

4030		4040		4052		4060	
/OA	/LN-OA	/OA	/LN-OA	/OA	/LN-OA	/OA	/LN-OA
102,0	101,0	135,0	135,0	172,0	172,0	206,0	206,0
3,65	3,60	3,38	3,38	3,52	3,52	3,45	3,45
-	-	-	-	-	-	-	-
A	A	A	A	A	A	A	A
91,4	90,1	119,0	116,0	146,0	144,0	181,0	175,0
2,90	2,72	2,70	2,74	2,72	2,74	2,72	2,75
3,27	3,10	3,25	3,31	3,33	3,37	3,23	3,28
B	C	C	C	C	C	C	C
4	4	4	4	4	4	4	4
65	65	65	65	65	65	65	65
-8	-8	-8	-8	-8	-8	-8	-8
400	400	400	400	400	400	400	400
78,2	78,2	110,0	110,0	130,0	130,0	163,0	163,0
87	84	92	86	93	86	94	87
40,0	42,0	66,0	66,0	108,0	108,0	108,0	108,0
1030	1060	1950	1960	2400	2410	2530	2540
2745	2745	3110	3110	4110	4110	4110	4110
1120	1120	2220	2220	2220	2220	2220	2220
1620	1620	2150	2150	2150	2150	2150	2150



Bomba de calor para produção simultânea

Bomba de calor monobloco para produção simultânea e independente de água quente e água fria para instalações a 4 tubos. Não requer comutação verão/inverno. Unidade com dois circuitos frigoríficos independentes, cada um dotado de compressor hermético rotativo tipo scroll, fluido refrigerante R410A, ventilador axial, bateria de condensação de cobre com aletas de alumínio, permutador de placas e válvula de expansão mecânica. Ligação a controle remoto 4-20 mA.

Componentes eletrônicos opcionais para montagem no aparelho:

- Ligação BUS ModBus, LonWorks, BACNET MS/TP RS485 ou BACNEC sobre IP
- Sinal de saída de funcionamento do compressor.

Versões

/SL: Muito baixo nível sonoro

	2015		2018		2020		2025	
	-	/SL	-	/SL	-	/SL	-	/SL
Potência Aquecimento (1) kW	46,6	46,7	53,4	53,5	60,8	62,4	67,6	67,4
COP (1)	3,41	3,57	3,44	3,59	3,43	3,56	3,46	3,48
Classe Eficiência Aquecimento 35°C (ErP)	A+	A++	A+	A++	A+	A+	A+	A+
Potência Arrefecimento (2) kW	43,8	43,1	50,6	49,6	57,9	58,3	63,8	63,0
EER(2)	3,41	3,41	3,38	3,33	3,26	3,34	3,28	3,21
SEER(2)	4,17	4,24	4,11	4,13	4,02	4,14	4,15	4,07
Potência Arrefecimento com recuperação total (2) kW	44,0	44,0	51,1	51,1	58,9	58,9	64,3	64,3
Potência Aquecimento c/ recuperação total (1) kW	54,9	54,9	63,7	63,7	73,7	73,7	80,5	80,5
TER	8,53	8,53	8,57	8,57	8,45	8,45	8,37	8,37
Temp. ida máx. Aquecimento °C	55	55	55	55	55	55	55	55
Temp. ida mín. Arrefecimento °C	-8	-8	-8	-8	-8	-8	-8	-8
Tensão alimentação V	400	400	400	400	400	400	400	400
Intensidade A	34,0	34,0	41,0	41,0	47,0	49,0	52,0	54,0
Potência acústica dB(A)	85	79	85	79	85	80	85	80
Fluido frig. R410A (PAG 2088) kg	20,8	27,9	22,4	29,5	22,9	29,7	30,2	29,9
Peso kg	850	890	870	910	890	1000	960	1030
Comprimento mm	2625	2625	2625	2625	2625	3250	2625	3250
Profundidade mm	1350	1350	1350	1350	1350	1350	1350	1350
Altura mm	2070	2070	2070	2070	2070	2070	2070	2070

(1) Desempenho segundo EN 14511, temperatura de ida 45°C e temperatura ambiente 7°C.

(2) Desempenho segundo EN 14511, temperatura de ida 7°C e temperatura ambiente 35°C.

e independente de água quente e água fria BHP-P

Componentes elétricos opcionais para montagem no aparelho:

- Controlo de sequência de fase.
- Controlo de arranque do compressor.
- Controlo do fator de correção elétrico do compressor.

Acessórios hidráulicos opcionais para montagem no aparelho:

- Circulador de alta ou baixa pressão.
- Circulador duplo de alta ou baixa pressão.

Acessórios opcionais do circuito frigorífico para montagem no aparelho:

- Válvula de expansão eletrónica.
- Manómetros de alta e baixa pressão.
- Válvulas de sucção e de descarga do compressor.
- Tratamentos especiais para o permutador ar-fluido frigorígeno.
- Bandeja de recolha de condensados com resistência elétrica.
- Grelha de proteção para o permutador ar-fluido frigorígeno.

Fornecimento de série em volume separado:

- Sinoblocos para evitar a vibração.
- Detetor de caudal.
- Filtro.

2026		2030		2040		2050		2060	
-	/SL	-	/SL	-	/SL	-	/SL	-	/SL
75,5	77,1	90,4	91,4	116,0	117,0	145,0	142,0	178,0	-
3,48	3,57	3,49	3,58	3,49	3,57	3,47	3,50	3,37	-
A+	A++	A+	A++	-	-	-	-	-	-
71,4	71,4	85,2	84,5	110,0	108,0	137,0	130,0	168,0	-
3,18	3,21	3,29	3,28	3,27	3,21	3,21	2,91	2,94	-
3,97	4,03	4,05	4,06	4,03	4,00	3,97	3,68	3,68	-
73,1	73,1	86,9	86,9	112,0	112,0	140,0	140,0	176,0	-
91,7	91,7	109	109	141	141	177	177	224	-
8,32	8,32	8,37	8,37	8,28	8,28	8,01	8,01	7,9	-
55	55	55	55	55	55	55	55	55	-
-8	-8	-8	-8	-8	-8	-8	-8	-8	-
400	400	400	400	400	400	400	400	400	-
58,0	60,0	70,0	72,0	83,0	85,0	105,0	105,0	131,0	-
85	80	86	81	87	82	88	84	88	-
30,9	42,0	37,2	50,4	53,2	63,1	64,8	64,8	66,6	-
970	1090	1130	1270	1430	1610	1670	1680	1730	-
2625	3250	3250	3875	3875	4500	4500	4500	4500	-
1350	1350	1350	1350	1350	1350	1350	1350	1350	-
2070	2070	2070	2070	2070	2070	2070	2070	2070	-

**Versões**

/S: Eficiência standard

/LN-S: Baixo nível sonoro - Eficiência standard

/A: Eficiência Classe A CERTITA

/LN-A: Baixo nível sonoro - Eficiência Classe A CERTITA

Bomba de calor de média temperatura BHP

Bomba de calor monobloco para produção de água quente/água fria com compressores herméticos rotativos tipo scroll, fluido refrigerante R410A, ventilador axial, bateria de condensação de cobre com aletas de alumínio, permutador de placas e válvula de expansão mecânica (versões /S) ou eletrônica (versões /A). A gama dispõe de dois compressores

em configuração de um só circuito. **Componentes eletrônicos opcionais para montagem no aparelho:**

- Ligação BUS ModBus, LonWorks, BACNET MS/TP RS485 ou BACNEC sobre IP
- Ligação controlo remoto 4-20 mA
- Sinal de saída de funcionamento do compressor
- Entrada remota comutação verão-inverno.

		2015				2018				2020			
		/S	/LN-S	/A	/LN-A	/S	/LN-S	/A	/LN-A	/S	/LN-S	/A	/LN-A
Potência Aquecimento (1)	kW	43,2	43,2	46,4	46,4	47,7	47,7	51,3	51,3	55,6	55,6	59,4	59,4
COP (1)		3,02	3,02	3,21	3,21	3,02	3,02	3,24	3,24	3,03	3,03	3,21	3,21
Classe Eficiência Aquecimento 35°C (ErP)		A+	A+	A+	A+	A+	A+	A+	A+	A+	A+	A++	A++
Classe EUROVENT Aquecimento		B	B	A	A	B	B	A	A	B	B	A	A
Potência Arrefecimento (2)	kW	38,5	35,6	39,7	36,1	43,5	39,6	45,0	40,7	50,7	46,6	50,9	47,3
EER(2)		2,76	2,31	3,00	2,44	2,71	2,22	2,95	2,38	2,71	2,31	2,78	2,39
SEER(2)		3,83	3,75	3,97	3,81	3,85	3,62	4,03	3,76	4,00	3,91	4,03	3,97
Classe EUROVENT Arrefecimento		C	E	B	E	C	F	B	E	C	E	C	E
Temp. ida máx. Aquecimento	°C	52	52	52	52	52	52	52	52	52	52	52	52
Temp. ida mín. Arrefecimento	°C	-10	-10	-10	-10	-10	-10	-10	-10	-10	-10	-10	-10
Tensão alimentação	V	400	400	400	400	400	400	400	400	400	400	400	400
Intensidade	A	32,2	32,2	32,2	32,2	37,2	37,2	37,2	37,2	45,2	45,2	45,2	45,2
Potência acústica	dB(A)	84	78	84	78	84	78	84	78	84	78	84	78
Fluido refrigerante R410A (PAG 2088)	kg	12,6	12,6	14,0	14,0	14,0	14,0	15,5	15,5	15,8	15,8	15,6	15,6
Peso	kg	510	510	590	590	550	560	640	640	570	580	640	640
A	mm	1825	1825	2395	2395	1825	1825	2395	2395	1825	1825	2395	2395
B	mm	1195	1195	1195	1195	1195	1195	1195	1195	1195	1195	1195	1195
H	mm	1865	1865	1865	1865	1865	1865	1865	1865	1865	1865	1865	1865

		2040				2045				2050			
		/S	/LN-S	/A	/LN-A	/S	/LN-S	/A	/LN-A	/S	/LN-S	/A	/LN-A
Potência Aquecimento (1)	kW	109,0	109,0	111,0	111,0	120,0	120,0	123,0	123,0	135,0	135,0	139,0	139,0
COP (1)		3,01	3,01	3,21	3,21	3,01	3,01	3,21	3,21	3,08	3,08	3,22	3,22
Classe Eficiência Aquecimento 35°C (ErP)		-	-	-	-	-	-	-	-	-	-	-	-
Classe EUROVENT Aquecimento		B	B	A	A	B	B	A	A	B	B	A	A
Potência Arrefecimento (2)	kW	99,6	94,0	102,0	98,4	112,0	103,0	116,0	109,0	124,0	113,0	130,0	124,0
EER(2)		2,75	2,53	2,90	2,81	2,71	2,40	2,91	2,71	2,71	2,35	2,94	2,80
SEER(2)		3,58	3,75	3,94	3,90	3,67	3,75	3,96	3,93	3,74	3,73	3,88	3,89
Classe EUROVENT Arrefecimento		C	D	B	C	C	E	B	C	C	E	B	C
Temp. ida máx. Aquecimento	°C	52	52	52	52	52	52	52	52	52	52	52	52
Temp. ida mín. Arrefecimento	°C	-10	-10	-10	-10	-10	-10	-10	-10	-10	-10	-10	-10
Tensão alimentação	V	400	400	400	400	400	400	400	400	400	400	400	400
Intensidade	A	80,0	80,0	79,7	79,7	89,7	89,7	89,4	89,4	99,4	99,4	103,0	103,0
Potência acústica	dB(A)	88	84	89	85	88	84	89	85	88	84	90	85
Fluido refrigerante R410A (PAG 2088)	kg	31,9	31,9	34,5	34,5	35,8	35,8	38,0	38,0	44,3	44,3	44,5	44,5
Peso	kg	970	1010	1120	1120	1020	1100	1170	1170	1150	1200	1290	1290
A	mm	2395	2395	3360	3360	2825	2825	3360	3360	2825	2825	3980	3980
B	mm	1195	1195	1195	1195	1195	1195	1195	1195	1195	1195	1195	1195
H	mm	1980	1980	1980	1980	1980	1980	1980	1980	1865	1980	1980	1980

(1) Desempenho segundo EN 14511, temperatura de ida 45°C e temperatura ambiente 7°C.

(2) Desempenho segundo EN 14511, temperatura de ida 7°C e temperatura ambiente 35°C.

Componentes elétricos opcionais para montagem no aparelho:

- Controlo de sequência de fase.
- Controlo de arranque do compressor.
- Controlo do fator de correção elétrico do compressor.

Acessórios hidráulicos opcionais para montagem no aparelho:

- Circulador de alta ou baixa pressão.
- Circulador duplo de alta ou baixa pressão.

Acessórios opcionais do circuito frigorífico para montagem no aparelho:

- Manómetros de alta e baixa pressão.
- Válvulas de sucção e de descarga do compressor.
- Tratamentos especiais para o permutador ar-fluido frigorigéneo.
- Grelha de proteção para o permutador ar-fluido frigorigéneo.
- Permutador para recuperador de calor.

Fornecimento de série em volume separado:

- Sinoblocos para evitar a vibração.
- Detetor de caudal.
- Filtro.

2025				2026				2030				2035			
/S	/LN-S	/A	/LN-A	/S	/LN-S	/A	/LN-A	/S	/LN-S	/A	/LN-A	/S	/LN-S	/A	/LN-A
65,4	65,4	69,9	69,9	71,1	71,1	74,9	74,9	80,5	80,5	87,3	87,3	92,7	92,7	99,3	99,3
3,02	3,02	3,22	3,22	3,07	3,07	3,21	3,21	3,05	3,05	3,21	3,21	3,07	3,07	3,20	3,20
A+	A+	A+	A+	A+	A+	A+	A+	A+	A+	A+	A+	A+	A+	A+	A+
B	B	A	A	B	B	A	A	B	B	A	A	B	B	A	A
58,0	53,1	59,3	54,0	64,3	60,1	66,5	59,5	73,8	69,6	80,5	79,0	83,9	77,5	91,4	86,6
2,79	2,35	2,93	2,43	2,72	2,31	2,91	2,34	2,58	2,30	2,94	2,91	2,57	2,19	2,91	2,73
3,78	3,68	3,88	3,75	3,82	3,71	3,96	3,70	3,77	3,72	3,85	3,96	3,84	3,77	3,89	3,88
C	E	B	E	C	E	B	E	D	E	B	B	D	F	B	C
52	52	52	52	52	52	52	52	52	52	52	52	52	52	52	52
-8	-8	-8	-8	-8	-8	-8	-8	-8	-8	-8	-8	-8	-8	-8	-8
400	400	400	400	400	400	400	400	400	400	400	400	400	400	400	400
51,8	51,8	51,8	51,8	57,6	57,6	57,6	57,6	67,6	67,6	68,8	68,8	73,2	73,2	74,4	74,4
85	79	85	79	85	80	85	80	85	81	88	83	86	83	88	84
16,7	16,7	16,8	16,8	16,9	16,9	17,1	17,1	17,0	17,0	19,9	19,9	25,5	25,5	30,0	30,0
640	650	670	670	650	660	670	670	660	670	800	800	790	800	990	990
2395	2395	2395	2395	2395	2395	2395	2395	2395	2395	2825	2825	2395	2395	3360	3360
1195	1195	1195	1195	1195	1195	1195	1195	1195	1195	1195	1195	1195	1195	1195	1195
1865	1865	1865	1865	1865	1865	1980	1980	1865	1865	1980	1980	1865	1865	1980	1980

2055				2060				2070				2080			
/S	/LN-S	/A	/LN-A	/S	/LN-S	/A	/LN-A	/S	/LN-S	/A	/LN-A	/S	/LN-S	/A	/LN-A
151,0	151,0	162,0	162,0	176,0	176,0	182,0	182,0	194,0	194,0	210,0	210,0	213,0	213,0	234,0	234,0
3,05	3,05	3,20	3,20	3,03	3,03	3,21	3,21	3,03	3,03	3,21	3,21	3,01	3,01	3,21	3,21
-	-	-	-	-	-	-	-	-	-	-	-	-	-	-	-
B	B	A	A	B	B	A	A	B	B	A	A	B	B	A	A
138,0	131,0	152,0	144,0	161,0	154,0	169,0	164,0	179,0	168,0	197,0	188,0	198,0	179,0	218,0	211,0
2,59	2,39	2,91	2,82	2,73	2,51	2,94	2,91	2,62	2,32	2,92	2,91	2,51	2,11	2,97	3,76
3,72	3,85	3,84	3,82	3,65	3,82	3,89	3,97	3,67	3,78	3,77	3,80	3,56	3,50	3,70	2,76
D	E	B	C	C	D	B	B	D	E	B	B	D	F	B	B
52	52	52	52	52	52	52	52	52	52	52	52	52	52	52	52
-8	-8	-8	-8	-8	-8	-8	-8	-8	-8	-8	-8	-8	-8	-8	-8
400	400	400	400	400	400	400	400	400	400	400	400	400	400	400	400
112,0	112,0	121,0	121,0	130,0	130,0	134,0	134,0	144,0	144,0	157,0	157,0	158,0	158,0	171,0	171,0
90	85	91	86	90	85	91	86	90	85	92	87	91	87	93	88
45,3	45,3	51,3	51,3	48,8	48,8	54,1	54,1	49,8	49,8	60,6	60,6	52,5	52,5	63,9	63,9
1210	1250	1790	1790	1330	1360	1890	1890	1360	1410	2150	2150	1380	1430	2260	2260
3360	3360	4110	4110	3980	3980	4110	4110	3980	3980	5110	5110	3980	3980	5110	5110
1195	1195	2220	2220	1195	1195	2220	2220	1195	1195	2220	2220	1195	1195	2220	2220
1980	1980	2150	2150	1980	1980	2150	2150	1980	1980	2150	2150	1980	1980	2150	2150



BC ACS 200/300

Alta eficiência: as bombas de calor BC ACS 200/300 têm um rendimento muito elevado, com SCOP até 3,5, o que permite conseguir uma poupança muito importante relativamente a outros equipamentos de produção de água quente sanitária.

Conforto: a bomba de calor pode aquecer a água até 65°C. Além disso o equipamento inclui uma resistência elétrica de 2,4 kW que pode ser ativada para aquecer de maneira mais rápida a água do acumulador, permitindo alcançar uma temperatura até 70°C para o tratamento antilegionela.

Robustez, durabilidade e fiabilidade: o acumulador é fabricado em aço esmaltado, e incorpora proteção eletrónica permanente para evitar a corrosão.

Energia solar: o modelo BC ACS 300 1E dispõe duma serpentina para ligar diretamente à instalação de energia solar, ou mesmo o apoio de uma caldeira, para aquecer rapidamente o depósito.

Fluido frigorigéneo: R134a (PAG 1430).

Sistema monobloco: Não necessita ligações frigoríficas

Possibilidade de conduzir o ar de entrada e de saída da bomba de calor: pode-se ligar uma conduta Ø200, ou Ø160 mm com a correspondente redução, para conduzir a aspiração e/ou a descarga de ar da bomba de calor.

Kits bomba de calor e energia solar para usufruir da máxima eficiência na produção de AQS: **Solar Easy BC AQS** com apoio de energia solar térmica (ver capítulo Energia Solar Térmica e Acumuladores) ou **Solar Easy PV BC AQS** com apoio de sistema fotovoltaico para autoconsumo (ver capítulo Energia Solar Fotovoltaica).

BC ACS IN

BC ACS 1E

		200	300	300
Capacidade Acumulador	l	210	270	265
SCOP AQS, ar a 14°C (clima quente) (1)		3,70	3,69	3,54
SCOP AQS, ar a 7°C (clima médio) (1)		3,16	3,08	2,97
COP a 15°C ambiente (2)		3,17	3,31	3,26
Classe eficiência AQS/Perfil carga declarado		A+/L	A+/XL	A+/XL
Tempo carga (15-51 °C) a 15°C ambiente	h	5	7	7
Potência AQS com ar a 15°C	W	1.700	1.700	1.700
Consumo elétrico médio	W	500	500	500
Tensão alimentação	VHz,~	230,50,1	230,50,1	230,50,1
Potência acústica	dB(A)	57	57	57
Superfície serpentina	m ²	-	-	1
Comprimento máx. ligação ar Ø160mm	m	26	26	26
Peso vazio	kg	92	105	123
Referência		144300002	144300000	144300001
PVP		2.787 €	2.901 €	3.108 €

(1) Conforme norma EN 16147:2017, tomada de ar no exterior

(2) Conforme norma EN 16147:2017, tomada de ar no interior do local.

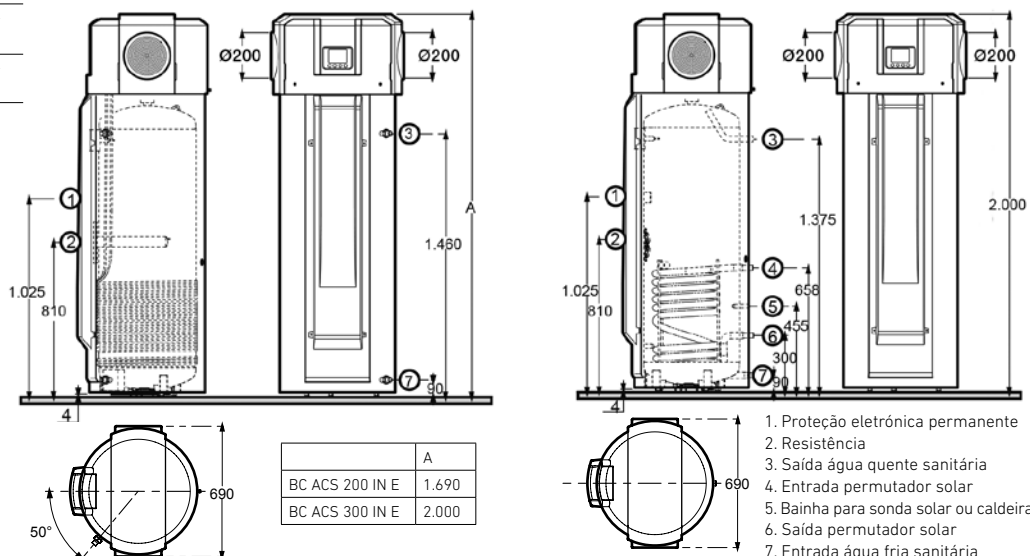

BC ACS 200 IN E e BC ACS 300 IN E

BC ACS 300 1 E

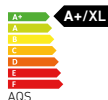

BC ACS Split



Alta eficiência: as bombas de calor BC ACS 150/200/300 Split têm um rendimento muito elevado, com SCOP até 3,99, o que permite conseguir uma poupança muito

importante relativamente a outros equipamentos de produção de água quente sanitária.

Conforto: a bomba de calor pode aquecer a água até 65°C. Adicionalmente, o aparelho inclui uma resistência elétrica de 2,4 kW nos modelos 200/300 e de 1,6 kW no modelo 150, que pode ser ativada para aquecer de maneira mais rápida a água do acumulador, permitindo alcançar uma temperatura até 70°C para o tratamento antilegionela.

Robustez, durabilidade e fiabilidade: o acumulador é fabricado em aço esmaltado e incorpora proteção por ânodo de magnésio para evitar a corrosão.

Otimização do espaço: os dois módulos separados permitem a instalação da unidade interior em locais de reduzidas dimensões, aproveitando o espaço habitável e evitando o ruído produzido pelo compressor, que se encontra integrado na unidade exterior.

BC ACS Split

	150	200	300	
Capacidade Acumulador	l	150	215	270
Instalação	Mural	Vertical	Vertical	
SCOP AQS, ar a 14°C (clima quente) (1)	3,82	3,99	3,93	
SCOP AQS, ar a 7°C (clima médio) (1)	3,36	3,30	3,33	
Classe eficiência AQS /Perfil carga declarado	A+/L	A+/L	A+/XL	
Tempo carga (15-55 °C) a 7°C ambiente	h	4	5,5	7,1
Potência AQS com ar a 7°C	W	1.750	1.750	1.750
Consumo elétrico médio	W	900	900	900
Potência resistência elétrica apoio	W	1.600	2.400	2.400
Tensão alimentação	V,Hz,~	230,50,1	230,50,1	230,50,1
Potência acústica unidade exterior	dB(A)	59	57	57
Potência acústica unidade interior	dB(A)	15	17	17
Ligações frigoríficas (líq-gás) R134a (PAG 1430)	1/4" - 3/8"	1/4" - 3/8"	1/4" - 3/8"	
Comprimento ligação frigorífica (mín/máx)	m	2 / 20	2 / 20	2 / 20
Diferença máx. altura entre unidades	m	10	10	10
Peso unidade exterior	kg	33	33	33
Peso unidade interior (vazia)	kg	60,5	70	82
Conjunto	Referência	7686803	7629719	7629720
	PVP	2.187 €	2.229 €	2.324 €
Unidade Interior (Depósito)	Referência	7673680	7629503	7629504
	PVP	1.262 €	1.304 €	1.399 €
Unidade Exterior	Referência	7788308	7788308	7788308
	PVP	925 €	925 €	925 €
Proteção eletrónica permanente	Referência	7710036		
	PVP	163 €		

(1) Conforme norma EN 16147:2017.

Serviço de ligação frigorífica disponível, sob pedido. Consulte o seu distribuidor.

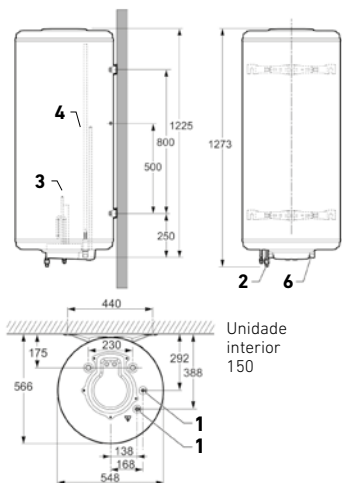

- 1 Ligações frigoríficas 1/4"-3/8"
- 2 Saída água quente sanitária G 3/4"
- 3 Ânodo magnésio
- 4 Resistência aquecimento
- 5 Termóstato segurança
- 6 Entrada água rede G 3/4"
- 7 Pés ajustáveis

Unidade interior 150

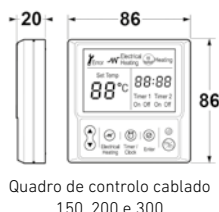

Quadro de controlo cablado 150, 200 e 300

Dimensões (mm)	200 Split	300 Split
A Largura	610	610
B Profundidade	672	672
C Altura	1377	1690
D Altura à ligação de água fria	92	92
E Altura à ligação de água quente	1065	1378
F Altura à ligação frigorífica	1328	1641
G Altura à ligação da resistência	825	825

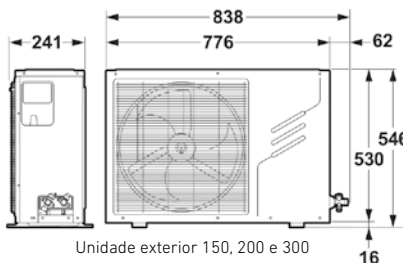

Unidade exterior 150, 200 e 300

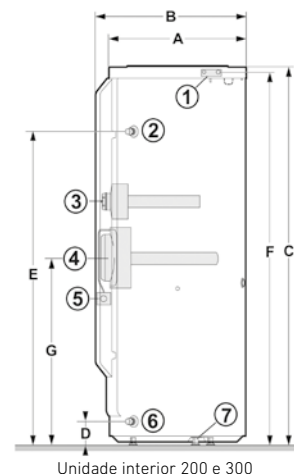

Unidade interior 200 e 300



BC ACS 90

Alta eficiência: a bomba de calor BC ACS 90 tem um rendimento muito elevado, com SCOP até 2,6, que permite conseguir uma poupança muito importante relativamente a outros aparelhos de produção de água quente sanitária.

Conforto: a bomba de calor pode aquecer água a 60 °C. Adicionalmente, o aparelho inclui uma resistência elétrica de

1,2 kW que pode ser ativada para acelerar o aquecimento da água do acumulador, permitindo alcançar uma temperatura até 70°C para o tratamento antilegionela.

Robustez, durabilidade e fiabilidade: o acumulador está fabricado em aço vitrificado e incorpora um ânodo de magnésio para evitar a corrosão.

Fluido refrigerante: R134a (PAG 1430).

Sistema monobloco: Não necessita ligações frigoríficas

Instalação mural: De reduzidas dimensões e peso ligeiro é ideal para uma instalação mural.

Possibilidade de conduzir o ar de entrada e saída da bomba de calor: pode-se ligar uma conduta de Ø 125 mm para conduzir a aspiração e/ou a descarga do ar da bomba de calor.

BC ACS IN

90

Capacidade Acumulador	l	90
SCOP AQS, ar a 14°C (clima quente) (1)		2,60
SCOP AQS, ar a 7°C (clima médio) (1)		2,35
COP a 15°C ambiente (2)		2,57
Classe Eficiência AQS/Perfil carga declarado		A+/M
Tempo carga (15-55 °C) a 20°C ambiente	h	5,5
Potência em AQS com ar a 20°C	W	1.005
Consumo elétrico médio	W	210
Potência resistência elétrica apoio	W	1.200
Tensão alimentação	V,Hz,~	230,50,1
Potência acústica	dB(A)	60
Comprimento máx. ligação ar Ø125mm	m	6
Peso (vazia)	kg	48,5
Referência		7677361
PVP		1.644 €

(1) Conforme norma EN 16147:2017, tomada de ar no exterior.

(2) Conforme norma EN 16147:2017, tomada de ar no interior do local.

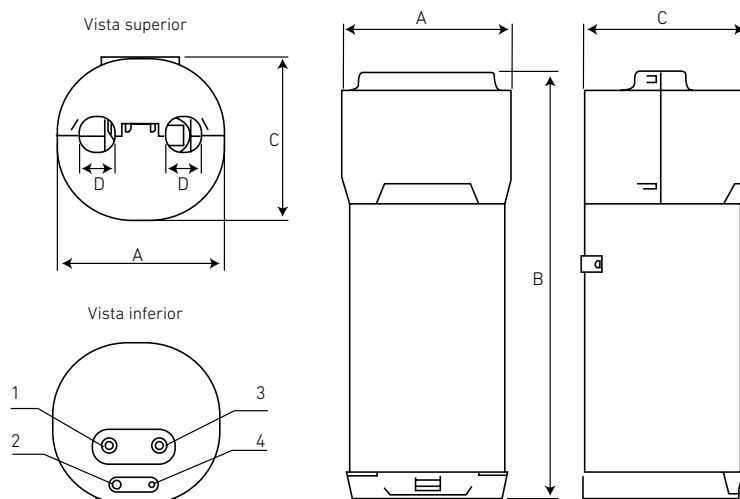

1. Saída de água quente sanitária 1/2"
2. Descarga de condensados 1/2"
3. Entrada de água fria sanitária 1/2"
4. Cabo de alimentação

	BC ACS 90 IN
A mm	550
B mm	1392
C mm	542
D mm	125



BC ACS 180/230

Alta eficiência: as bombas de calor BC ACS 180/230 têm um rendimento muito elevado, com COP até 3,02, o que permite conseguir uma poupança muito importante relativamente a outros equipamentos de produção de água quente sanitária.

Sistema monobloco: Não necessita ligações frigoríficas

Conforto: a bomba de calor pode aquecer a água até 65°C. Além disso o equipamento inclui uma resistência elétrica de 1,55 kW que pode ser ativada para aquecer de maneira mais rápida a água do acumulador, permitindo alcançar uma temperatura até 70°C para o tratamento antilegionela.

Robustez, durabilidade e fiabilidade: o acumulador é fabricado em aço esmaltado e incorpora proteção por ânodo de magnésio para evitar a corrosão.

Fluido frigorigéneo: R134a (PAG 1430).

BC ACS IN

		180	230
Capacidade Acumulador	l	180	230
COP a 15°C ambiente (1)		2,88	3,02
Classe eficiência AQS/Perfil carga declarado		A+/L	A+/XL
Tempo carga (15-54 °C) a 15°C ambiente	h	6	8
Potência AQS com ar a 15°C	W	1.500	1.500
Consumo elétrico médio	W	460	460
Potência resistência elétrica apoio	W	1.550	1.550
Tensão alimentação	V,Hz,~	230,50,1	230,50,1
Potência acústica	dB(A)	60	60
Peso (vazia)	kg	102	116
Referência		7629067	7629068
PVP		1.955 €	2.117 €

(1) Conforme norma EN 16147:2017, tomada de ar no interior do local.

1. Evacuação de condensados
2. Saída água quente sanitária 3/4"
3. Entrada água fria sanitária 3/4"
4. Drenagem
5. Ânodo de magnésio
6. Resistência elétrica
7. Pés reguláveis

	BC ACS 180	BC ACS 230
A mm	552	552
B mm	1670	1990
C mm	240	240
D mm	1050	1370
E mm	93	93
F mm	1308	1628

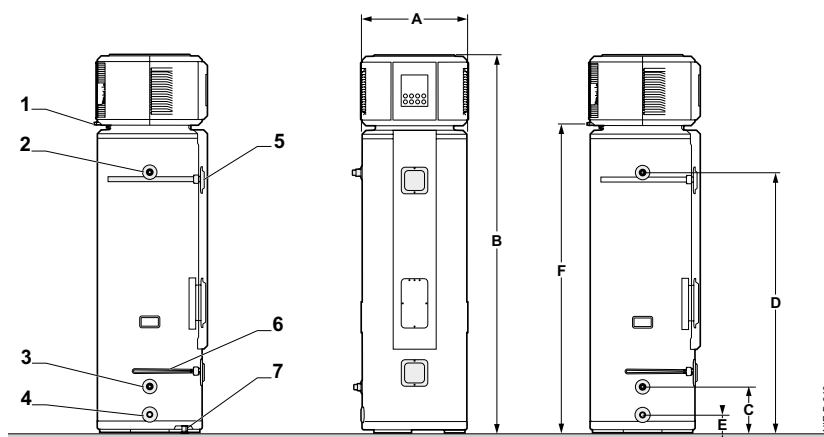

INE-010

Caldeiras a gás



BAXI
A NOVA CLIMATIZAÇÃO

TABELA RESUMO CALDEIRAS DE CONDENSAÇÃO A GÁS 46

CALDEIRAS MURAIS DE CONDENSAÇÃO A GÁS	Platinum iPlus	48	NOVIDADE
	Platinum Plus	50	
	Platinum Compact ECO	52	
	Platinum Alux	53	
	Neodens Plus ECO	54	
	Victoria Condens	55	

CALDEIRAS DE CHÃO DE CONDENSAÇÃO A GÁS Platinum GT 56

CALDEIRAS MURAIS CONVENCIONAIS A GÁS Victoria Plus ECOx 58

CALDEIRAS MURAIS ELÉTRICAS CML 59

ACESSÓRIOS 60

Caldeiras a gás | Tabela resumo caldeiras de condensação a gás



Modelos	PLATINUM iPLUS			PLATINUM PLUS										
	24/24F	30/30F	35/35F	24 AF	28 AF	32 AF	24/24F	28/28F	33/33F	40/40F	24 AF	28 AF	32 AF	
Serviços	Aquecimento e AQS instantânea			Aquecimento e AQS com acumulador externo opcional			Aquecimento e AQS instantânea			Aquecimento e AQS com acumulador externo opcional				
Classe de Eficiência em Aquecimento	A (**)			A (**)			A (**)			A (**)				
Classe de Eficiência em AQS	A			-			A			B				
Perfil de carga declarado em AQS	XL			-			XL			XXL				
Potência térmica nominal Aquecimento 80/60°C (kW)	20,0	24,0	32,0	24,0	28,0	32,0	16,0	24,0	24,0	32,0	24,0	28,0	32,0	
Potência térmica nominal Aquecimento 50/30°C (kW)	21,6	26,1	34,9	26,1	30,6	34,9	17,4	26,1	26,1	34,9	26,1	30,5	34,8	
Potência térmica reduzida Aquecimento 80/60°C (kW)	2,4	3,0	3,5	2,8	3,2	3,5	2,4	3,0	3,3	4,0	2,4	3,3	4,0	
Potência térmica nominal AQS (kW)	24,0	30,0	35,0	-	-	-	24,0	28,0	33,0	40,0	-	-	-	
Produção instantânea AQS ΔT = 25°C (l/min)	13,8	17,2	20,1	-	-	-	13,8	16,1	18,9	22,9	-	-	-	
Rácio máximo modulação	1:10			1:10			1:10			1:10				
(*) Necessidades AQS	Nº pessoas	Conforto												
Habituação de < 70 m ²	Desde	Normal	X											
	Hasta	Ideal	X											
Habituação de 70 a 120 m ²	Desde	Normal	X											
	Hasta	Ideal	X											
Habituação de 120 a 200 m ²	Desde	Normal	X											
	Hasta	Ideal	X											
Habituação de 200 a 280 m ²	Desde	Normal	X ⁽¹⁾											
	Hasta	Ideal	X ⁽¹⁾											
Habituação de 280 a 320 m ²	Desde	Normal	X ⁽²⁾											
	Hasta	Ideal	X ⁽²⁾											
Página nº	48	48	48	49	49	49	50	50	50	50	50	50	50	

- (1) Com acumulador 100 litros
- (2) Com acumulador 150 litros
- (3) Com acumulador 200 litros

Dimensões (mm)

Legenda:

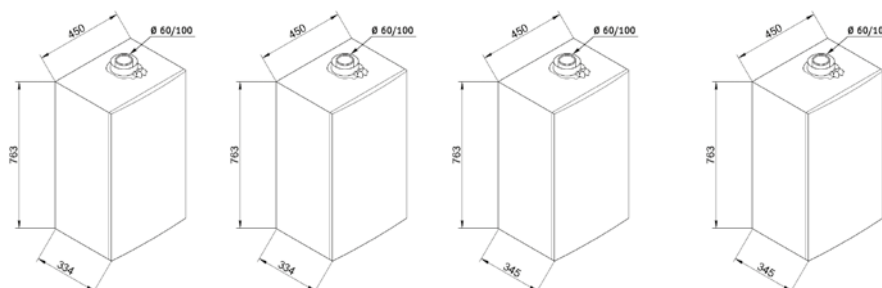

(*) A informação das necessidades de AQS indicadas nesta tabela são de caráter orientativo e sujeitas, em última instância, às necessidades finais do utilizador quem, com a ajuda dum instalador ou profissional qualificado, deverá escolher a caldeira que mais lhe convenha.

(**) A+, máxima eficiência energética: A classificação energética em aquecimento indicada para as caldeiras sobe para A+ ao combinar a caldeira com um termostato modulante e uma sonda exterior. Adicionalmente, esta configuração supõe maior conforto.



PLATINUM PLUS					PLATINUM COMPACT ECO		PLATINUM ALUX		NEODENS PLUS ECO			VICTORIA CONDENS		
PLATINUM DUO PLUS		PLATINUM COMBI PLUS			PLATINUM COMPACT ECO		PLATINUM ALUX		NEODENS PLUS ECO			VICTORIA CONDENS		
24 AIFM	33 AIFM	24 AIFM	28 AIFM	32 AIFM	26/26F	30/30F	24/24F	33/33F	24/24F	28/28F	33/33F	24/24F	28/28F	24 AF
Aquecimento e AQS com acumulador incorporado de 40 L.		Aquecimento e AQS com acumulador incorporado de 80 litros			Aquecimento e AQS instantânea		Aquecimento e AQS instantânea		Aquecimento e AQS instantânea			Aquecimento e AQS instantânea Aquecimento e AQS com acumulador externo opcional (24F)		
A (**)	A (**)	A (**)	A	A	A (**)	A (**)	A	A	A (**)	A (**)	A (**)	A (**)	A (**)	A (**)
A	A	A	A	A	A	A	A	A	A	A	A	A	A	-
XL	XL	XL	XL	XL	XL	XL	XL	XXL	XL	XL	XXL	XL	XL	-
16,0	24,0	24,0	28,0	32,0	20,0	24,0	20,0	28,0	20,0	24,0	28,0	20,0	24,0	24,0
17,4	26,1	26,1	30,5	34,8	21,8	26,1	21,8	30,6	21,8	26,1	30,6	21,8	26,1	26,1
2,4	3,3	2,4	3,3	4,0	3,8	3,8	3,4	4,7	3,4	3,8	4,7	4,8	4,8	4,8
24,0	33,0	24,0	28,0	40,0	26,0	29,0	24,0	33,0	24,0	28,0	33,0	24,0	28,0	-
13,8	18,9	13,8	16,1	22,9	14,9	16,6	13,8	18,9	13,8	16,1	18,9	13,8	16,1	-
1:10		1:10			1:7		1:7		1:7			1:5		
					X		X		X			X		
						X				X			X	
					X		X		X			X		
						X				X			X	
X								X			X			
						X				X			X	
X		X						X			X			X ⁽¹⁾
X								X			X			X ⁽¹⁾
	X		X											
	X		X											
				X										
				X										
51	51	51	51	51	52	52	53	53	54	54	54	55	55	55

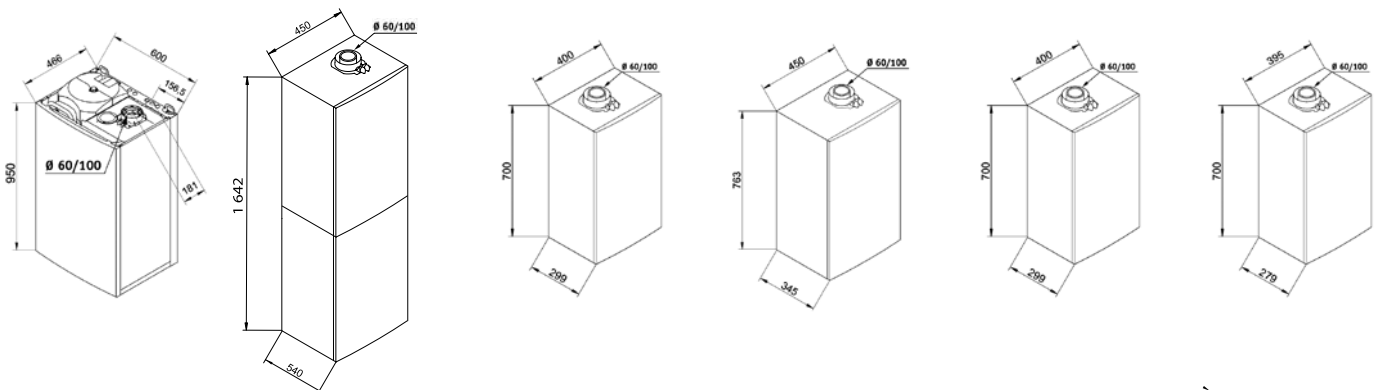



Platinum iPlus

Conectividade: a gama Platinum iPlus é fornecida com termostato Wi-Fi BAXI Connect: ligação cablada TXM ou ligação sem fios RXM, permitindo o controlo do aquecimento através de uma App.

Hydrogen Ready, maior sustentabilidade: As Platinum iPlus podem trabalhar com uma mistura de gás natural e até 20% de hidrogénio para contribuir assim para a redução das emissões CO₂.

Ampla gama de modelos: caldeiras estanques com versões mistas instantâneas (MAX) e mistas de acumulação por meio dum acumulador opcional (AF). Compatíveis com gás natural e gás propano.

Máximo nível de conforto em AQS: sistema MAX de microacumulação em AQS para uma resposta mais rápida deste serviço.

Ajuste instantâneo de gás: mudança de gás propano a gás natural modificando apenas parâmetros, sem necessidade de ajustar a válvula de gás.



Platinum Max iPlus

		24/24 F	30/30 F	35/35 F			
Potência térmica nominal AQS	kW	24,0	30,0	35,0			
Potência térmica nominal Aquecimento 80/60°C	kW	20,0	24,0	32,0			
Potência térmica nominal Aquecimento 50/30°C	kW	21,6	26,1	34,9			
Potência térmica reduzida Aquecimento 80/60°C	kW	2,4	3,0	3,5			
Classe Eficiência Aquecimento		A (*)	A (*)	A (*)			
Classe Eficiência AQS / Perfil carga declarado		XL	XL	XXL			
Rendimento à potência nominal (50/30 °C)	%	105,8	105,8	105,8			
Produção AQS ΔT 25°C (1)	l/min	13,8	17,2	20,1			
Peso líquido aproximado	kg	31,5	31,5	32			
Capacidade vaso expansão	l	7,8	7,8	7,8			
Comprimento máx. conduta concêntrica 60/100 mm	m	10	10	10			
Comprimento máx. conduta concêntrica 80/125 mm	m	25	25	25			
Comprimento máx. conduta dupla 80 mm (2)	m	80	80	80			
Tipo de gás (3)		GN/GP	GN/GP	GN/GP			
Termostato BAXI Connect		TXM	RXM	TXM	RXM	TXM	RXM
Referência (4)		7786230	7786235	7786232	7786237	7786233	7786239
Referência (5)		7786284	7786287	7786285	7786288	7786286	7786289
PVP		2.468 €	2.528 €	2.635 €	2.699 €	2.829 €	2.897 €
Forma de fornecimento		3 volumes: Caldeira com suporte de fixação e escantilhão com válvulas (ida/ret. Aquecimento e AFS) + kit evacuação + termostato BAXI Connect					

(1) Sem limitador de caudal.

(2) A conduta de aspiração deve ter comprimento máximo equivalente de 10 metros para os modelos 24 AF-24/24F-28 AF-30/30F e de 15 metros para os modelos 32 AF - 35/35F.

(3) Fornecem-se preparadas para gás natural. Para que funcionem com gás propano só necessita alterar certos parâmetros da caldeira.

(4) Referência correspondente à caldeira com o kit de evacuação horizontal concêntrico 60/100 (140040191). Consultar as combinações com outros kits no apartado "Accesorios" deste capítulo.

(5) Referência correspondente à caldeira com o kit de evacuação horizontal concêntrico de baixo perfil 60/100 (7221053). Consultar as combinações com outros kits no apartado "Accesorios" deste capítulo.

(6) 158 mm, com kit 60/100, ref. 140040191; 80 mm, com kit de baixo perfil 60/100, ref. 7221053.

(7) Nos três modelos AF, para gerir o serviço de AQS por meio dum acumulador opcional, é obrigatório solicitar a sonda de imersão QAZ 36, ref. 140040210 (ver apartado Termóstatos modulantes Multilevel, capítulo Termóstatos e Regulação)..

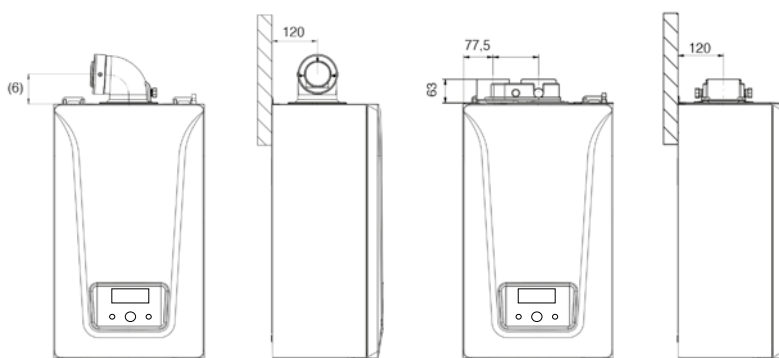

A BAXI oferece ao utilizador o arranque gratuito destes modelos de caldeiras, a realizar pelo Serviço Oficial BAXI.

A+, maior eficiência energética (*): A classificação energética em aquecimento das caldeiras Platinum iPlus sobe para A+ ao combinar-se com o seu termostato modulante e a sonda exterior. Adicionalmente, esta configuração supõe maior conforto.

Circulador modulante em conformidade com a ErP: reduz o consumo elétrico e o nível sonoro de funcionamento.

Robustez: permutador de calor primário monotérmico de aço inoxidável. Grupo hidráulico de latão.

Tecnologia GAS INVERTER com rácio de modulação 1:10 para um funcionamento mais eficiente, fiável e silencioso.

Função purga da instalação: facilita a eliminação de ar no circuito de aquecimento.

Ampla gama de acessórios de regulação: permitem gerir instalações de alta ou baixa temperatura ou com apoio solar para AQS. Ver capítulo Termóstatos e Regulação.

Saída de evacuação adaptável:

A saída concêntrica de evacuação dos produtos da combustão permite a saída tanto na direção vertical como na horizontal, graças à curva incluída no kit que se entrega por defeito. Outras opções: Dupla conduta e condutas flexíveis. Dispõe ainda de um kit de evacuação horizontal de baixo perfil que permite reduzir a altura total da instalação.



Platinum iPlus

24 AF		28 AF		32 AF	
-	-	-	-	-	-
24,0	28,0	28,0	32,0	32,0	32,0
26,1	30,6	30,6	34,9	34,9	34,9
2,8	3,2	3,2	3,5	3,5	3,5
A (*)	A (*)	A (*)	A (*)	A (*)	A (*)
-	-	-	-	-	-
105,8	105,8	105,8	105,8	105,8	105,8
-	-	-	-	-	-
31,5	32	32	32	32	32
7,8	7,8	7,8	7,8	7,8	7,8
10	10	10	10	10	10
25	25	25	25	25	25
80	80	80	80	80	80
GN/GP		GN/GP		GN/GP	
TXM	RXM	TXM	RXM	TXM	RXM
7786240	7786243	7786241	7786244	7786242	7786245
7786290	7786293	7786291	7786294	7786292	7786295
2.377 €	2.435 €	2.623 €	2.686 €	2.938 €	3.009 €

3 volumes: Caldeira com suporte de fixação e escantilhão com válvulas (ida/ret. Aquecimento e AFS) + kit evacuação + termostato BAXI Connect (7)

Pressão disponível à saída da caldeira

24/24 F, 30/30 F, 24 AF e 28 AF

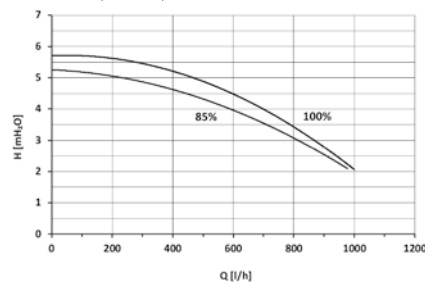

35/35 F e 32 AF

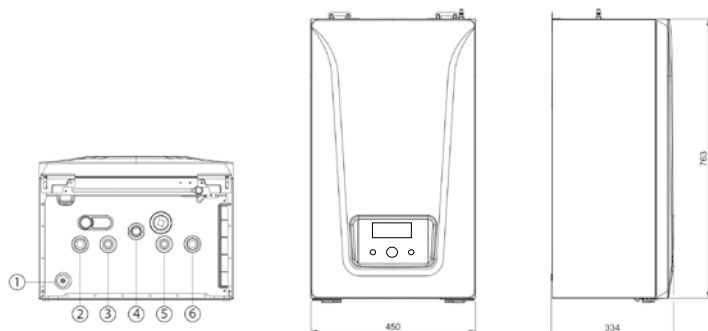
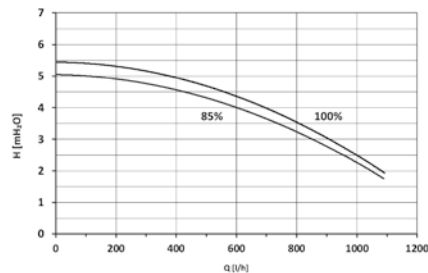

1. Drenagem de condensados / Válvula de segurança
2. Ida aquecimento (3/4")
3. Saída de AQS (1/2") / Ida acumulador AQS (3/4")
4. Ligação gás (3/4")
5. Entrada água rede (1/2")
6. Retorno aquecimento (3/4") / depósito AQS (3/4")



Platinum Plus

Ampla gama de modelos: caldeiras estanques com versões mistas instantâneas (MAX), mistas com acumulador incorporado (DUO e COMBI) e mista por meio dum acumulador opcional (AF). Compatíveis com gás natural e gás propano.

Níveis máximos de conforto em AQS: sistema MAX de microacumulação em AQS para uma resposta mais rápida neste serviço. Acumulador de aço inoxidável integrado de 40 e 80 litros nos modelos Duo e Combi respetivamente.

Ajuste instantâneo de gás: mudança de gás natural a gás propano modificando apenas parâmetros, sem necessidade de ajustar a válvula de gás.

A+, maior eficiência energética (*): A classificação energética em aquecimento indicada para as caldeiras Platinum Plus sobre

DISPONIBILIDADE ATÉ FIM DE EXISTÊNCIAS (**)



DISPONIBILIDADE ATÉ FIM DE EXISTÊNCIAS (**)



Platinum Max Plus

Platinum Plus

	24/24 F(**)	28/28 F(**)	33/33 F(**)	40/40 F	24 AF(**)	28 AF(**)	32 AF(**)
Potência térmica nominal AQS	kW	24,0	28,0	33,0	40,0	-	-
Potência térmica nominal Aquecimento 80/60°C	kW	16,0	24,0	24,0	32,0	24,0	28,0
Potência térmica nominal Aquecimento 50/30°C	kW	17,4	26,1	26,1	34,9	26,1	30,5
Potência térmica reduzida Aquecimento 80/60°C	kW	2,4	3,0	3,3	4,0	2,4	3,3
Classe Eficiência Aquecimento*		A (*)	A (*)	A (*)	A	A	A
Classe Eficiência AQS / Perfil carga declarado		A / XL	A / XL	A / XL	B / XXL	-	-
Rendimento à potência nominal (50/30°C)	%	105,4	105,2	105,4	105,3	105,5	105,4
Produção AQS ΔT 25°C (1)	l/min	13,8	16,1	18,9	22,9	-	-
Produção AQS em 30 min (Tª inicial 60°C)	l/30 min	-	-	-	-	-	-
Peso líquido aproximado	kg	38,5	38,5	39,5	41	34,5	36
Capacidade vaso expansão	l	10	10	10	10	8	8
Comprimento máx. conduta concêntrica 60/100 mm	m	10	10	10	10	10	10
Comprimento máx. conduta concêntrica 80/125 mm	m	25	25	25	25	25	25
Comprimento máx. conduta dupla 80 mm (2)	m	80	80	80	80	80	80
Tipo gás (3)		GN/GP	GN/GP	GN/GP	GN/GP	GN/GP	GN/GP
Referência (4)		7216976	14H279102	14H280102	14H281102	14H276102	14H277102
PVP		2.385 €	2.546 €	2.733 €	3.096	2.297 €	2.534 €
Fornecimento		2 volumes: Caldeira com suporte fixação e escantilhão com válvulas (ida/ret. Aquecimento e AFS) + kit evacuação				2 volumes: Caldeira com suporte fixação e escantilhão com válvulas (ida/ret. Aquecimento) + kit evacuação (5)	

(1) Sem limitador de caudal

* Classe de eficiência aquecimento A+ quando combinada com um termostato modulante e uma sonda exterior.

(2) A conduta de aspiração deve ter comprimento máximo 15 m.

(3) Fornecem-se preparadas para gás natural. Para funcionar com gás propano apenas necessita alterar determinados parâmetros da caldeira.

(4) Referência correspondente à caldeira com kit de evacuação horizontal concêntrico 60/100 (140040191). Consultar combinações com outros kits no apartado Acessórios deste capítulo.

(5) Nos modelos Platinum AF, para controlar o serviço de produção AQS através dum acumulador opcional, é obrigatório solicitar a sonda de imersão QAZ 36, referência 140040210 (ver apartado Termóstatos modulantes Multilevel, capítulo Termóstatos e Regulação).

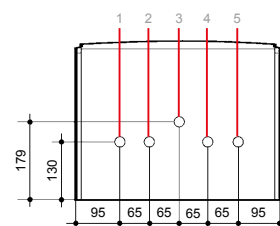
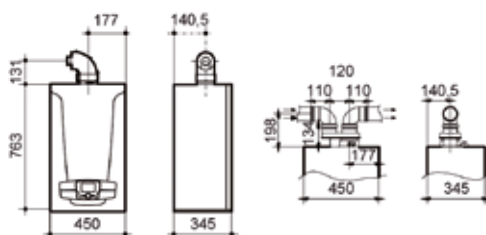

- 1 - Ida Aquecimento 3/4"
- 2 - Saída AQS 1/2" (mistas instantâneas)
- Ida acumulador 3/4" (mistas acumulação)
- 3 - Ligação gás 3/4"
- 4 - Entrada água rede 1/2"
- 5 - Retorno Aquecimento (mistas instantâneas) e Retorno conjunto Aquecimento/AQS (mistas acumulação) 3/4"

A BAXI oferece ao utilizador o arranque gratuito destes modelos de caldeiras, a realizar pelo Serviço Oficial BAXI.

para A+ ao combinar-se com um termostato modulante e uma sonda exterior. Adicionalmente, esta configuração supõe maior conforto.

Quadro de controlo digital extraível com ecrã retroiluminado e texto informativo: quando extraído da caldeira funciona como controlo

remoto e termostato modulante programável.

Circulador modulante em conformidade com a ErP: reduz o consumo elétrico e o nível sonoro de funcionamento.

Robustez: permutador de calor primário monotérmico de aço inoxidável. Grupo hidráulico de latão.

Tecnologia GAS INVERTER com rácio de modulação 1:10 para um funcionamento mais eficiente, fiável e silencioso.

Função purga da instalação: facilita a eliminação de ar no circuito de aquecimento.

Ampla gama de acessórios de regulação: permitem gerir instalações de alta ou baixa temperatura ou com apoio solar para AQS. Ver capítulo Termóstatos e Regulação.

Saída de evacuação adaptável: A saída concêntrica de evacuação dos produtos da combustão permite a saída tanto na direção vertical como na horizontal, graças à curva incluída no kit que se entrega por defeito. Outras opções: Dupla conduta e condutas flexíveis.



Platinum Duo Plus

24 AIFM	33 AIFM
24,0	33,0
16,0	24,0
17,4	26,1
2,4	3,3
A (*)	A (*)
A / XL	A / XL
105,4	105,4
13,8	18,9
385	500
65,5	67,5
7,5	7,5
10	10
25	25
80	80
GN/GP	GN/GP
14H282102	14H283102
3.866 €	4.131 €

Platinum Combi Plus

24 AIFM	28 AIFM	32 AIFM
24,0	28,0	40,0
24,0	28,0	32,0
26,1	30,5	34,9
2,4	3,3	4,0
A (*)	A	A
A / XL	A / XL	A / XL
105,5	105,4	105,5
13,8	16,1	22,9
430	490	550
79,5	81	82,5
10	8	8
10	10	10
25	25	25
80	80	80
GN/GP	GN/GP	GN/GP
14H286102	14H287102	14H288102
4.397 €	4.573 €	4.859 €

2 volumes: Caldeira com suporte fixação e escantilhão com válvulas (ida/ret. Aquecimento e AFS) + kit evacuação

3 volumes: Caldeira (modelos Platinum Plus AF) com suporte fixação e escantilhão com válvulas (ida/ret. Aquecimento) + depósito Combi Plus + kit evacuação

Pressão disponível à saída da caldeira

Os modelos Platinum Duo Plus dispõem de série de um circulador majorado, pensado para instalações de pavimento radiante.

Circulador Platinum Duo Plus

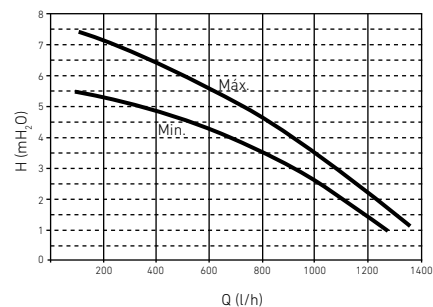

Circulador restante gama Platinum Plus

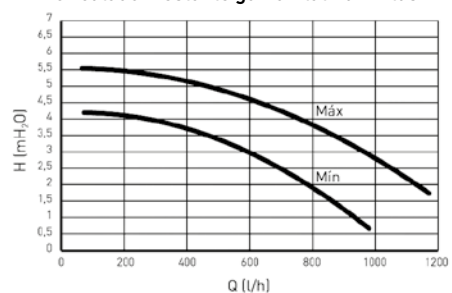

Opcionalmente, dispomos dum circulador majorado, a pensar nas instalações de pavimento radiante. Ver apartado Acessórios deste capítulo.

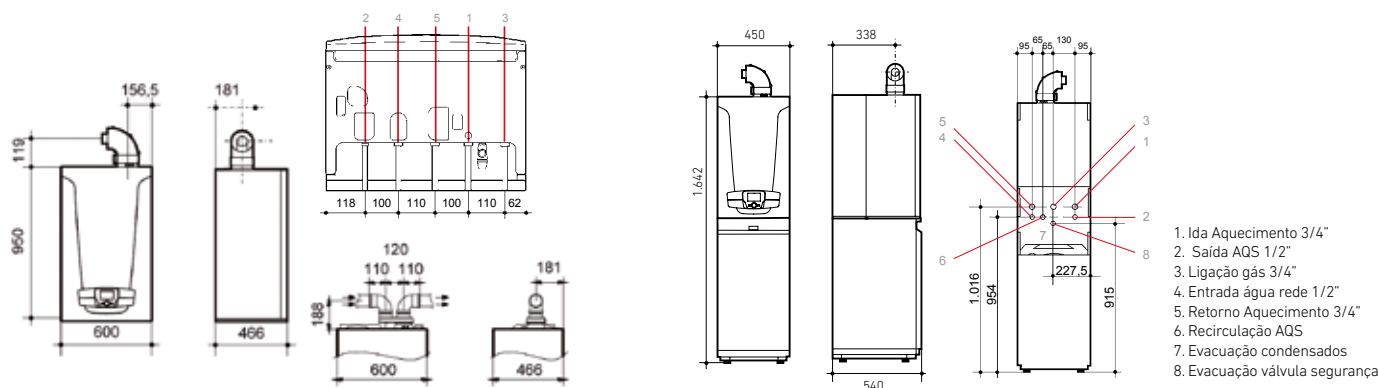



Platinum Compact ECO

Caldeiras estanques mistas instantâneas: serviços de Água Quente Sanitária (AQS) e Aquecimento. Compatíveis com gás natural e gás propano.

Dimensões compactas: facilitam a montagem em móveis de cozinha.

Quadro de controlo digital com ecrã retroiluminado e nova estética "black edition": facilita informação sobre o estado da caldeira de forma clara e intuitiva.

Saída de evacuação adaptável: A saída concêntrica dos produtos da combustão permite a sua evacuação tanto na direção vertical como na horizontal, graças à curva incluída no kit que se entrega por defeito. Outras opções: Dupla conduta e condutas flexíveis.

Tecnologia GAS INVERTER com rácio de modulação 1:7 oferece um funcionamento mais eficiente, fiável e silencioso.

Maior conforto em AQS: Sistema de microacumulação em AQS para uma resposta mais rápida.

Ajuste instantâneo de gás: mudança de gás natural a gás propano modificando apenas parâmetros, sem necessidade de ajustar a válvula de gás.

A+, maior eficiência energética (*): A classificação energética destas caldeiras em aquecimento sobe a A+ quando combinadas com um termostato ambiente modulante e uma sonda exterior. Adicionalmente, esta configuração supõe maior conforto.

Função purga da instalação: facilita a eliminação de ar no circuito de Aquecimento.

Compatível com sistemas solares: preparada para trabalhar como apoio à produção de água quente.

Robustez: permutador de calor primário monotérmico de aço inoxidável. Grupo hidráulico de latão.

Circulador modulante em conformidade com a ErP: reduz o consumo elétrico e o nível sonoro de funcionamento.

Platinum Compact

	26/26 F ECO	30/30 F ECO
Potência térmica nominal AQS	kW 26,0	29,0
Potência térmica nominal Aquecimento 80/60°C	kW 20,0	24,0
Potência térmica nominal Aquecimento 50/30°C	kW 21,8	26,1
Potência térmica reduzida Aquecimento 80/60°C	kW 3,8	3,8
Classe Eficiência Aquecimento	A (*)	A (*)
Classe Eficiência AQS / Perfil carga declarado	A / XL	A / XL
Rendimento à potência nominal (50/30°C)	% 105,8	105,8
Produção AQS ΔT 25°C (1)	l/min 14,9	16,6
Peso líquido aproximado	kg 34	34
Capacidade vaso expansão	l 7	7
Comprimento máx. conduta concêntrica 60/100 mm	m 10	10
Comprimento máx. conduta concêntrica 80/125 mm	m 25	25
Comprimento máx. conduta dupla 80 mm (2)	m 80	80
Tipo gás (3)	GN/GP	GN/GP
Referência (4)	7725724	7725725
PVP	2.209 €	2.453 €

2 volumes: Caldeira com suporte fixação e escantilhão com válvulas (ida/ret. Aquecimento e AFS) + kit evacuação

- (1) Sem limitador de caudal
- (2) A conduta de aspiração deve ter comprimento máximo 15 m
- (3) Fornecem-se preparadas para gás natural. Para funcionar com gás propano apenas necessita alterar determinados parâmetros da caldeira.
- (4) Referência correspondente à caldeira com kit de evacuação horizontal concêntrico 60/100 (140040191). Consultar combinações com outros kits no apartado Acessórios deste capítulo.

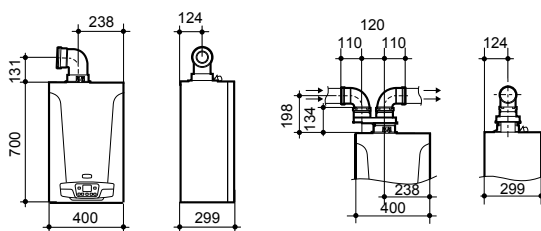

Circulador Gama Platinum Compact ECO
Pressão disponível à saída da caldeira

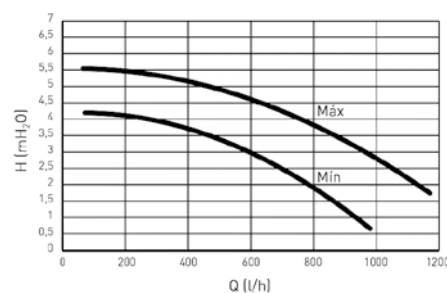

Opcionalmente, dispomos dum circulador majorado, a pensar nas instalações de pavimento radiante. Ver apartado Acessórios deste capítulo.

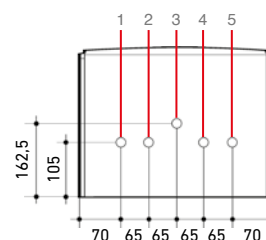

1. Ida Aquecimento 3/4"
2. Saída AQS 1/2"
3. Ligação gás 3/4"
4. Entrada água rede 1/2"
5. Retorno Aquecimento 3/4"



Platinum Alux

Caldeiras estanques mistas instantâneas: serviços de Água Quente Sanitária (AQS) e Aquecimento disponíveis em 2 potências, **só para gás natural.**

Permutador fundição alumínio-silício: especialmente indicado para instalações antigas com radiadores de chapa ou ferro fundido.

Compatível com sistemas solares: preparada para trabalhar como apoio à produção de água quente.

Quadro de controlo digital com ecrã retroiluminado: facilita informação sobre o estado da caldeira de forma clara e intuitiva.

Até 33 kW: excelente desempenho em AQS; ideal para instalações com elevados requisitos de potência.

Esta gama de caldeiras murais com permutador de fundição em alumínio-silício, é complementada com as caldeiras murais EcoTherm Plus WGB 28 e 38, só aquecimento. Ver apartado Caldeiras murais de condensação do capítulo Caldeiras de média e grande potência.

Tecnologia GAS INVERTER com rácio de modulação 1:7 proporciona um funcionamento mais eficiente, fiável e silencioso.

Função purga da instalação: facilita a eliminação do ar no circuito de aquecimento.

Maior conforto em AQS: Sistema de microacumulação em AQS para uma resposta mais rápida.

Robustez: grupo hidráulico em latão.

Circulador modulante em conformidade com a ErP: reduz o consumo elétrico e o nível sonoro de funcionamento.

Saída de evacuação adaptável: A saída concêntrica dos produtos da combustão permite a sua evacuação tanto na direção vertical como na horizontal, graças à curva incluída no kit que se entrega por defeito. Outras opções: Dupla conduta e condutas flexíveis.

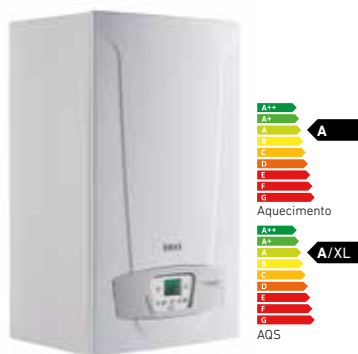

Platinum Alux

24/24 F

33/33 F

Potência térmica nominal AQS	kW	24,0	33,0
Potência térmica nominal Aquecimento 80/60°C	kW	20,0	28,0
Potência térmica nominal Aquecimento 50/30°C	kW	21,8	30,6
Potência térmica reduzida Aquecimento 80/60°C	kW	3,4	4,7
Classe Eficiência Aquecimento		A	A
Classe Eficiência AQS/Perfil carga declarado		A / XL	A / XXL
Rendimento à potência nominal (50/30 °C)	%	105,5	105,5
Produção AQS Δ 25°C (1)	l/min	13,8	18,9
Peso líquido aproximado	kg	42	43,5
Capacidade vaso expansão	l	10	10
Comprimento máx. conduta concêntrica 60/100 mm	m	10	10
Comprimento máx. conduta concêntrica 80/125 mm	m	25	25
Comprimento máx. conduta dupla 80 mm (2)	m	80	80
Tipo de gás		GN	GN
Referência (3)		7657126	7657127
PVP		2.209 €	2.575 €

Fornecimento 2 volumes: Caldeira com suporte de fixação e escantilhão com válvulas (ida/ret. Aquecimento e AFS) + kit evacuação

(1) Sem limitador de caudal.

(2) A conduta de aspiração deve ter como máximo 15 metros.

(3) Referência correspondente à caldeira com kit de evacuação horizontal concêntrico 60/100 (140040191). Consultar as combinações com outros kits no apartado Acessórios deste capítulo.

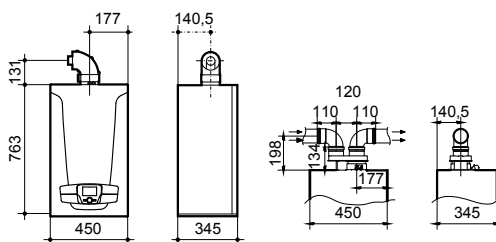

Circulador Gama Platinum Alux

Pressão disponível à saída da caldeira

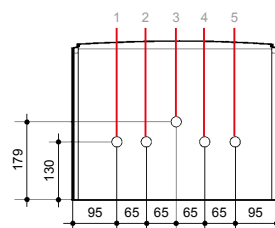
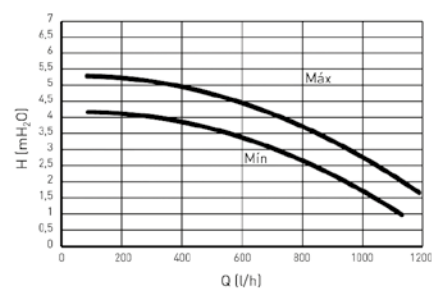

- 1 - Ida Aquecimento 3/4"
- 2 - Saída AQS 1/2"
- 3 - Ligação gás 3/4"
- 4 - Entrada água rede 1/2"
- 5 - Retorno Aquecimento 3/4"

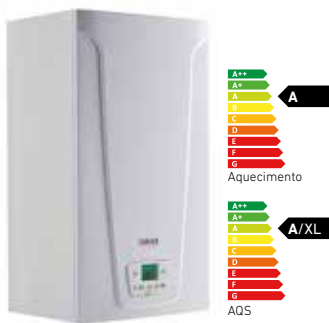

Neodens Plus ECO

Caldeiras estanques mistas instantâneas: serviços de Água Quente Sanitária (AQS) e Aquecimento disponíveis em 3 potências. Compatíveis com gás natural e gás propano.

Dimensões compactas: facilitam a montagem em móveis de cozinha.

Quadro de controlo digital com ecrã retroiluminado: facilita informação sobre o estado da caldeira de forma clara e intuitiva.

Maior conforto em AQS: Sistema de microacumulação em AQS para uma resposta mais rápida.

Saída de evacuação adaptável: A saída concêntrica dos produtos da combustão permite a sua evacuação tanto na direção vertical como na horizontal, graças à curva

incluída no kit que se entrega por defeito. Outras opções: Dupla conduta e condutas flexíveis.

Até 33 kW: excelente desempenho em AQS; ideal para instalações com elevados requisitos de potência neste serviço.

Tecnologia GAS INVERTER com rácio de modulação 1:7 proporciona um funcionamento mais eficiente, fiável e silencioso.

Função purga da instalação: facilita a eliminação do ar no circuito de aquecimento.

Compatível com sistemas solares: preparada para trabalhar com apoio à produção de água quente.

Ajuste instantâneo de gás: mudança de gás natural a gás

propano modificando apenas parâmetros, sem necessidade de ajustar a válvula de gás.

Peso reduzido: para uma instalação mais ágil e cómoda.

Robustez: permutador de calor primário monotérmico de aço inoxidável.

Circulador modulante em conformidade com a ErP: reduz o consumo elétrico e o nível sonoro de funcionamento.

A+, maior eficiência energética (*): A classificação energética destas caldeiras em aquecimento sobe a A+ quando combinadas com um termostato modulante e uma sonda exterior. Adicionalmente, esta configuração supõe maior conforto.

Neodens Plus

	24/24 F ECO	28/28 F ECO	33/33 F ECO
Potência térmica nominal AQS	kW 24,0	kW 28,0	kW 33,0
Potência térmica nominal Aquecimento 80/60°C	kW 20,0	kW 24,0	kW 28,0
Potência térmica nominal Aquecimento 50/30°C	kW 21,8	kW 26,1	kW 30,6
Potência térmica reduzida Aquecimento 80/60°C	kW 3,4	kW 3,8	kW 4,7
Classe Eficiência Aquecimento	A (*)	A (*)	A (*)
Classe Eficiência AQS / Perfil carga declarado	A / XL	A / XL	A / XXL
Rendimento à potência nominal (50/30°C)	% 105,8	% 105,8	% 105,8
Produção AQS ΔT 25°C (1)	l/min 13,8	l/min 16,1	l/min 18,9
Peso líquido aproximado	kg 33	kg 33	kg 34
Capacidade vaso expansão	l 7	l 7	l 7
Comprimento máx. conduta concêntrica 60/100 mm	m 10	m 10	m 10
Comprimento máx. conduta concêntrica 80/125 mm	m 25	m 25	m 25
Comprimento máx. conduta dupla 80 mm (2)	m 80	m 80	m 80
Tipo gás (3)	GN/GP	GN/GP	GN/GP
Referência (4)	7221171	7221172	7657133
PVP	1.938 €	2.168 €	2.417 €
Fornecimento	2 volumes: Caldeira com suporte fixação + kit evacuação.		

(1) Sem limitador de caudal.

(2) A conduta de aspiração deve ter comprimento máximo 15 m.

(3) Fornecem-se preparadas para gás natural. Para funcionar com gás propano apenas necessita alterar determinados parâmetros da caldeira.

(4) Referência correspondente à caldeira com kit de evacuação horizontal concêntrico 60/100 (140040191). Consultar combinações com outros kits no apartado Acessórios deste capítulo.

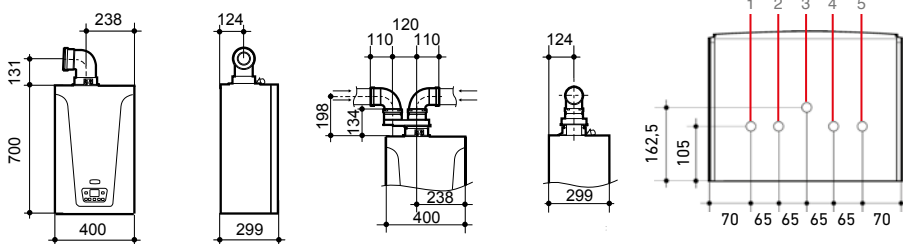

1. Ida Aquecimento 3/4"
2. Saída AQS 1/2"
3. Ligação gás 3/4"
4. Entrada água rede 1/2"
5. Retorno Aquecimento 3/4"

Pressão disponível à saída da caldeira

O modelo Neodens Plus 33/33 F ECO dispõe, de série, dum circulador majorado, pensado para instalações de pavimento radiante

Circulador Neodens Plus 33/33 F ECO

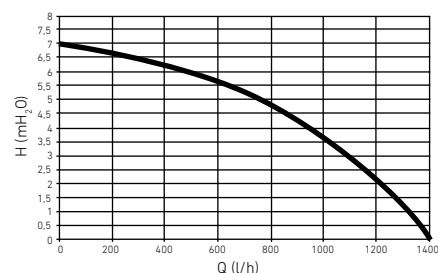

Circulador Neodens Plus 24/24 F ECO e 28/28 F ECO

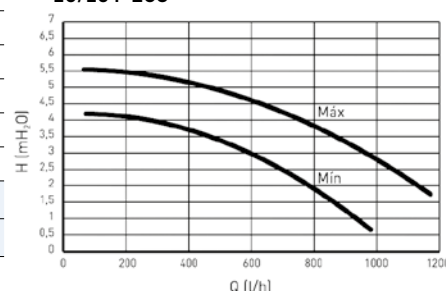

Opcionalmente, dispomos dum circulador majorado, a pensar nas instalações de pavimento radiante. Ver apartado Acessórios deste capítulo.



Victoria Condens

Caldeiras estanques com versões mistas instantâneas, serviços de Aquecimento e Água Quente Sanitária (AQS) em 2 potências (24/24 F e 28/28 F) e **mistas de acumulação**, Aquecimento e AQS por acumulador opcional* (24 AF). Compatíveis com gás natural e gás propano.

Dimensões extracompactas: facilitam a montagem em móveis de cozinha.

Quadro de controlo analógico com ecrã retroiluminado: os seletores permitem selecionar e ajustar de forma fácil e intuitiva cada serviço.

A+, maior eficiência energética (*): A classificação energética destas caldeiras em aquecimento sobe a A+ quando combinadas

com um termostato modulante e uma sonda exterior. Adicionalmente, esta configuração supõe maior conforto.

Função purga da instalação: facilita a eliminação do ar no circuito de aquecimento.

Compatível com sistemas solares: preparada para trabalhar como apoio à produção de água quente.

Peso muito reduzido: para uma instalação mais ágil e cómoda.

Robustez: permutador de calor primário monotérmico de aço inoxidável.

Circulador modulante em conformidade com a ErP: reduz o consumo elétrico e o nível sonoro de funcionamento.

Saída de evacuação adaptável:

A saída concêntrica dos produtos da combustão permite a sua evacuação tanto na direção vertical como na horizontal, graças à curva incluída no kit que se entrega por defeito. Outras opções: Dupla conduta, conduta flexível (diâmetros 80 e 60 mm) e kit concêntrico horizontal de baixo perfil que permite reduzir ainda mais a altura total da instalação.

Compatível com sistemas de evacuação em sobrepressão: Saída de evacuação com **válvula antirretorno incorporada**, que permite ligar a caldeira com total segurança a condutas coletivas com pressão positiva.



Victoria Condens

	24/24 F	28/28 F	24 AF
Potência térmica nominal AQS	kW 24,0	28,0	-
Potência térmica nominal Aquecimento 80/60°C	kW 20,0	24,0	24,0
Potência térmica nominal Aquecimento 50/30°C	kW 21,8	26,1	26,1
Potência térmica reduzida Aquecimento 80/60°C	kW 4,8	4,8	4,8
Classe Eficiência Aquecimento	A (*)	A (*)	A (*)
Classe Eficiência AQS/Perfil carga declarado	A / XL	A / XL	-
Rendimento à potência nominal (50/30°C)	% 105,8	105,8	105,8
Produção AQS Δ 25°C (1)	l/min 13,8	16,1	-
Capacidade vaso expansão	l 7	7	7
Peso líquido aproximado	kg 27	27	27
Comprimento máx. conduta concêntrica 60/100 mm	m 10	10	10
Comprimento máx. conduta concêntrica 80/125 mm	m 25	25	25
Comprimento máx. conduta dupla 80 mm (3)	m 80	80	80
Tipo de gás (2)	GN/GP	GN/GP	GN/GP
Referência (4)	7670679	7670680	7678914
Referência (5)	7670677	7670678	7678913
PVP	1.753 €	1.960 €	1.697 €

2 volumes: Caldeira com suporte fixação + kit evacuação

Circulador Victoria Condens

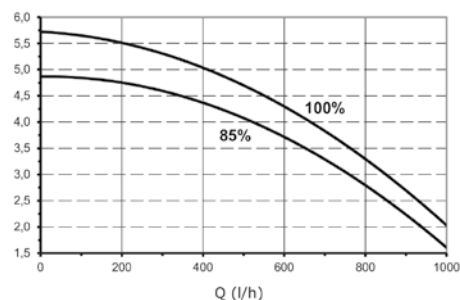

Pressão disponível à saída da caldeira

Opcionalmente, dispomos dum circulador majorado, a pensar nas instalações de pavimento radiante. Ver apartado Acessórios deste capítulo.

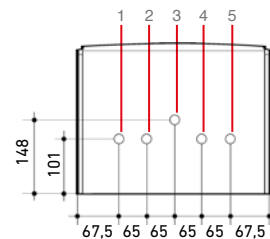
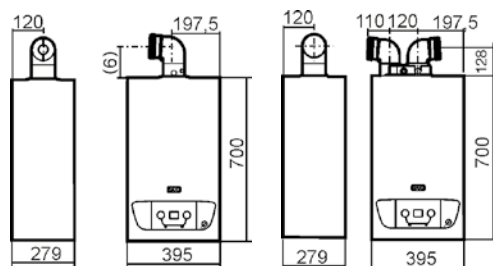

1. Ida Aquecimento 3/4" (em mistas instantâneas)
Ida conjunta aquecimento/acumulador 3/4" (em mistas acumulação)
2. Saída AQS 1/2" (em mistas instantâneas)
Retorno acumulador 3/4" (em mistas acumulação)
3. Ligação gás 3/4"
4. Entrada água rede 1/2" (em mistas instantâneas)
Enchimento circuito aquecimento 1/2" (em mistas acumulação)
5. Retorno Aquecimento 3/4"

* No modelo AF, para controlar o serviço de produção AQS através dum acumulador opcional, é obrigatório solicitar a sonda de imersão QAZ 36, referência 140040210 (ver apartado Termóstatos modulantes Multilevel, capítulo Termóstatos e Regulação).

A BAXI oferece ao utilizador o arranque gratuito destes modelos de caldeiras, a realizar pelo Serviço Oficial BAXI.



Platinum GT

Ampla gama de modelos: caldeiras estanques de condensação com versões mistas de acumulação (GTAF Combi e GTAF) e só Aquecimento (GTF). Compatíveis com gás natural e gás propano.

Tecnologia GAS INVERTER com rácio de modulação 1:10 para um funcionamento mais eficiente, fiável e silencioso (modelo 24 GTAF rácio 1:6).

Robustez: permutador de calor primário monotérmico de aço inoxidável. Grupo hidráulico de latão.



Platinum GTF

Platinum GTAF Combi

Platinum GTAF

	24	32	24	32	24	
Potência térmica nominal AQS	kW	-	-	24,0	32,0	24,0
Potência térmica nominal Aquecimento 80/60°C	kW	24,0	32,0	24,0	32,0	24,0
Potência térmica nominal Aquecimento 50/30°C	kW	25,9	34,6	25,9	34,6	25,9
Potência térmica reduzida Aquecimento 80/60°C	kW	2,4	3,2	2,4	3,2	4,0
Classe Eficiência Aquecimento	A	A	A	A	A	
Classe Eficiência AQS / Perfil carga declarado	-	-	A/XL	A/XL	A/XL	
Rendimento à potência nominal	%	97,6	97,6	97,6	97,6	97,6
Rendimento máximo a 30%	%	108,0	108,0	108,0	108,0	108,0
Produção AQS em conformidade com a EN 13203-1	l/min	-	-	24	24,5	18
Volume acumulador	l	-	-	160	160	95
Peso líquido aproximado	kg	60	62	143	145	114
Comprimento máx. conduta concêntrica 60/100 mm	m	9	9	9	9	9
Comprimento máx. conduta concêntrica 80/125 mm	m	24	24	24	24	24
Tipo gás	GN / GP	GN / GP	GN / GP	GN / GP	GN / GP	
Referência	7615559	7615560	7219153	7219154	7615557	
PVP	2.498 €	2.972 €	3.544 €	4.018 €	3.501 €	
Fornecimento	Num só volume	Num só volume	3 volumes: Caldeira, acumulador e acessórios hidráulicos		Num só volume	

Nota: Fornecem-se sem condutas de evacuação. Ver Kits de evacuação no apartado Acessórios deste capítulo.

Acessórios hidráulicos

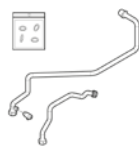

Kit ligação depósito externo PLATINUM GTF

Tubos e juntas para ligação hidráulica dum depósito de AQS externo. Para a sonda de AQS ver apartado Termóstatos modulantes Multilevel, capítulo Termóstatos e Regulação.

Referência **7649666** PVP **49 €**



Kit ligação vaso expansão AQS

Ligação com vaso de expansão incluído, para caldeiras Platinum GTAF Combi.

Referência **7212948** PVP **204 €**

Circulador Platinum GTF

Pressão disponível à saída da caldeira

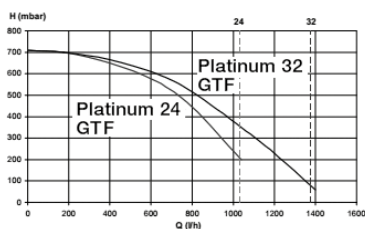

Circulador Platinum GTAF Combi

Pressão disponível à saída da caldeira

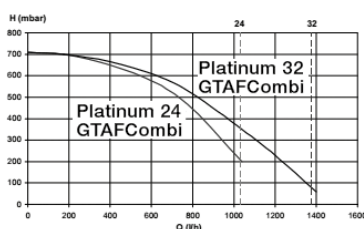

Circulador Platinum GTAF

Pressão disponível à saída da caldeira

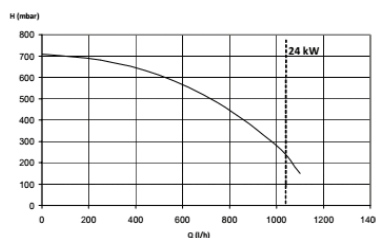

A BAXI oferece ao utilizador o arranque gratuito destes modelos de caldeiras, a realizar pelo Serviço Oficial BAXI.

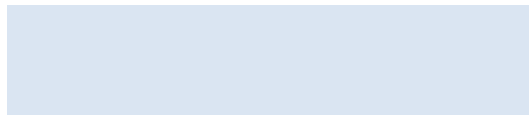

Conforto e fiabilidade: acumulador de 160 l com proteção eletrónica permanente na versão GTAF Combi. Acumulador de 95 l com ânodo de magnésio na versão GTAF.

Quadro de controlo digital com ecrã retroiluminado: faculta informação sobre o estado da caldeira de forma clara e intuitiva.

Nos modelos Platinum GTF e Platinum GTAF Combi, o quadro de controlo digital é extraível: Fora da caldeira funciona como controlo remoto e termostato modulante programável.

Função purga da instalação: facilita a eliminação de ar no circuito de Aquecimento.

Ampla gama de acessórios de regulação: permitem gerir instalações de alta ou baixa temperatura ou com apoio solar para AQS. Ver apartado Termóstatos modulantes Multilevel, capítulo Termóstatos e Regulação.

PLATINUM				
GTF		GTF COMBI		GTAF
24	32	24	32	24

(*) Necessidades AQS	Nº pessoas	Conforto	GTF 24	GTF 32	GTF COMBI 24	GTF COMBI 32	GTAF 24
Habituação de 120 a 200 m ²	Até	Normal					
		Ideal	X ⁽¹⁾				X
+	Desde	Normal	X ⁽¹⁾				X
		Ideal					
Habituação de 200 a 280 m ²	Até	Normal					
		Ideal		X ⁽¹⁾			X
+	Desde	Normal					
		Ideal		X ⁽²⁾			X
Habituação de 280 a 320 m ²	Até	Normal					X
		Ideal		X ⁽³⁾			

(1) Com acumulador 100 litros. (2) Com acumulador 150 litros. (3) Com acumulador 200 litros
(*) A informação das necessidades de AQS indicadas nesta tabela são de carácter orientativo e sujeitas, em última instância, às necessidades finais do utilizador quem, com a ajuda dum instalador ou profissional qualificado, deverá escolher a caldeira que mais lhe convenha.

Platinum GTF

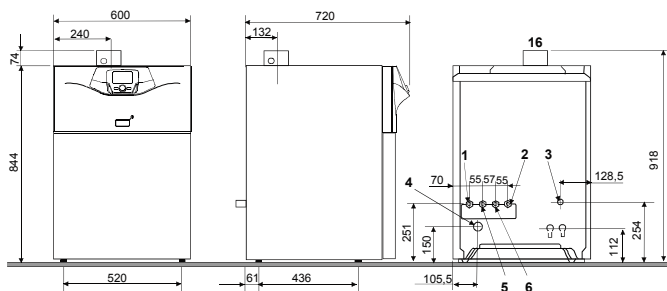

1. Retorno circuito aquecimento direto 3/4"
2. Ida circuito aquecimento direto 3/4"
3. Alimentação gás 1/2"
4. Evacuação condensados 24x19
5. Entrada primário acumulador AQS 3/4"
6. Saída primário acumulador AQS 3/4"
16. Saída fumos 60/100
(Adaptadores opcionais: 2x80 e 80/125)

Platinum GTAF Combi

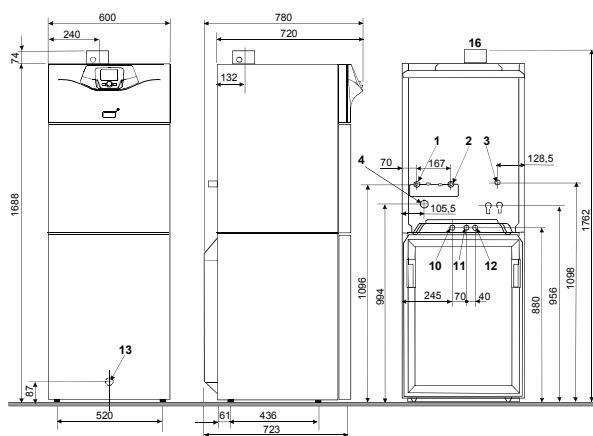

1. Retorno circuito aquecimento direto 3/4"
2. Ida circuito aquecimento direto 3/4"
3. Alimentação gás 1/2"
4. Evacuação condensados 24x19
10. Entrada água fria sanitária 3/4"
11. Saída água quente sanitária 3/4"
12. Retorno circuito recirculação AQS (opcional) 3/4"
13. Torneira esgoto (parte frontal acumulador) 60/100
(Adaptador opcional: 80/125)
16. Saída fumos 60/100
(Adaptador opcional: 80/125)

Platinum GTAF

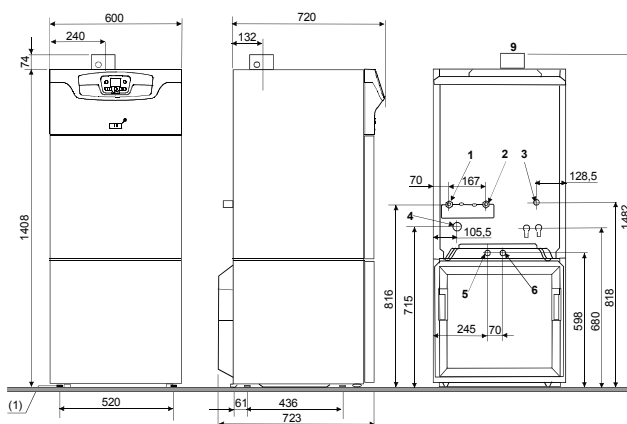

1. Retorno circuito aquecimento direto 3/4"
2. Ida circuito aquecimento direto 3/4"
3. Alimentação gás 1/2"
4. Evacuação condensados 24x19
5. Entrada água fria sanitária 3/4"
6. Saída água quente sanitária 3/4"
9. Saída fumos 60/100
(Adaptador opcional: 80/125)

Victoria Plus ECOx

Caldeiras atmosférica mista instantânea: serviços de Água Quente Sanitária (AQS) e Aquecimento. Compatível com gás natural e gás propano.

Dimensões compactas: facilitam a montagem em móveis de cozinha.

Quadro de controlo digital com ecrã retroiluminado para informação sobre o estado da caldeira de forma clara e intuitiva.

Compatível com a ErP: Único modelo que cumpre a normativa ErP em caldeiras convencionais de câmara aberta, com as características obrigatórias em vigor desde setembro de 2018.

Só está permitida para substituição de antigos modelos de tubo natural ligados a condutas de evacuação coletivas.

Ecológica: muito baixas emissões de NOx (Classe 6).

Compatível com sistemas solares: preparada para trabalhar como apoio à produção de água quente.

Peso reduzido: para uma instalação mais ágil e cómoda.

Circulador modulante: reduz o consumo elétrico e o nível sonoro de funcionamento.



Victoria Plus ECOx

24/24

Potência térmica nominal AQS	kW	24,0
Potência térmica nominal Aquecimento	kW	24,0
Potência térmica reduzida Aquecimento	kW	9,3
Classe Eficiência Aquecimento		C
Classe Eficiência AQS/Perfil carga declarado		B / XL
Rendimento à potência nominal	%	91,2
Rendimento com carga parcial 30%	%	87,7
Produção AQS ΔT 25°C (1)	l/min	13,7
Capacidade vaso expansão	l	6
Peso líquido aproximado	kg	27
Tipo gás		GN GP
Referência		7734221 7734222
PVP		1.020 € 1.020 €
Fornecimento		Num só volume: Caldeira com suporte fixação.

(1) Sem limitador de caudal

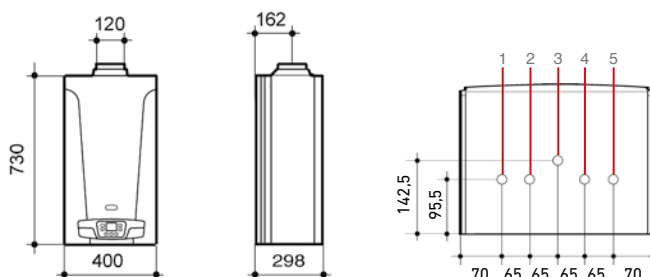

1. Ida Aquecimento 3/4"
2. Saída AQS 1/2"
3. Ligação gás 3/4"
4. Entrada água rede 1/2"
5. Retorno Aquecimento 3/4"

CML



Caldeiras murais elétricas para Aquecimento

CML 10: potência de 3,3 kW a 10 kW. Três resistências elétricas de 3,3 kW cada.

CML 15: potência de 2,5 kW a 15 kW. Seis resistências elétricas de 2,5 kW cada.

Escalões de potência selecionáveis através de interruptores no próprio quadro de controlo.



Aquecimento

Compatível com uma ampla gama de alimentações elétricas:

Monofásica (230 V ~ 50 Hz)
Trifásica (400 V 3~ + Neutro 50Hz)

Caldeira em chapa de aço isolada com fibra de vidro.

Incorporam circulador de alta eficiência (conforme ErP), vaso de expansão, válvula de segurança e purgador automático.

Quadro de comando e controlo com seletor de potência giratório para ajustar a potência calorífica da caldeira às exigências da instalação.

Dimensões compactas: facilitam a sua montagem entre móveis de cozinha.

CML 10			CML 15		
Potência útil Aquecimento	1º escalão	kW	3,3	5 (1)	
	2º escalão	kW	6,6	10,0	
	3º escalão	kW	10,0	15,0	
Classe eficiência energética Aquecimento			D	D	
Capacidade útil vaso expansão		l	3,2	3,2	
Capacidade água na caldeira		l	9,5	9,5	
Peso líquido aproximado		kg	38	38	
Referência			7224902	7224903	
PVP			1.668 €	1.919 €	
Fornecimento			Num só volume, montado e com acessórios de fixação		

(1) Facilmente ajustável a 2,5 kW procedendo como se indica nas instruções de instalação.

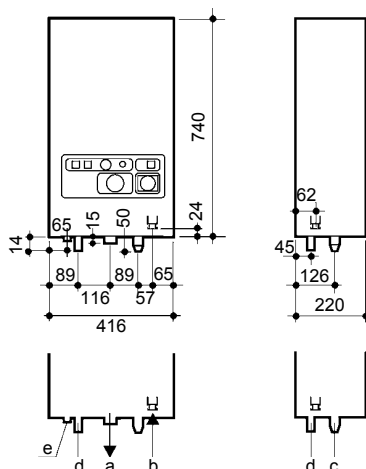

Orifícios:

- Ligação ida 1"
- Ligação retorno 1"
- Ligação válvula segurança 1/2"
- Passa-cabos tensão da rede
- Passa-cabos para ligação termóstato ambiente

Circulador Gama CML

Pressão disponível à saída da caldeira.

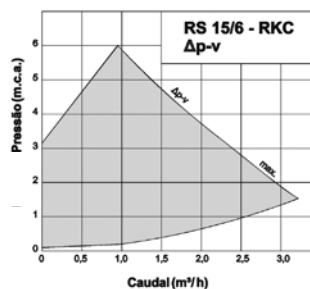
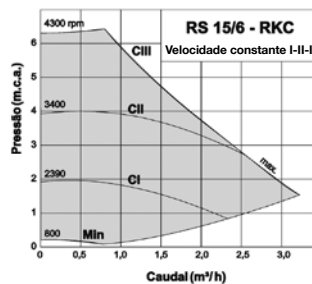

Referências de caldeiras com kits de evacuação alternativos ao horizontal 60/100

	Caldeiras murais com saída vertical/ horizontal 80/125			Caldeiras murais com dupla conduta 80		
	Referência	Kit incluído*	PVP	Referência	Kit incluído	PVP
PLATINUM MAX iPLUS 24/24 F - TXM	7786246	140040190	2.669 €	7786259	140040344	2.468 €
PLATINUM MAX iPLUS 30/30 F - TXM	7786247	140040190	2.836 €	7786260	140040344	2.635 €
PLATINUM MAX iPLUS 35/35 F - TXM	7786248	140040190	3.029 €	7786261	140040344	2.829 €
PLATINUM MAX iPLUS 24/24 F - RXM	7786249	140040190	2.734 €	7786262	140040344	2.528 €
PLATINUM MAX iPLUS 30/30 F - RXM	7786250	140040190	2.904 €	7786263	140040344	2.699 €
PLATINUM MAX iPLUS 35/35 F - RXM	7786251	140040190	3.103 €	7786264	140040344	2.897 €
PLATINUM iPLUS 24 AF - TXM	7786252	140040190	2.579 €	7786265	140040344	2.377 €
PLATINUM iPLUS 28 AF - TXM	7786253	140040190	2.822 €	7786266	140040344	2.623 €
PLATINUM iPLUS 32 AF - TXM	7786254	140040190	3.139 €	7786267	140040344	2.938 €
PLATINUM iPLUS 24 AF - RXM	7786255	140040190	2.642 €	7786268	140040344	2.435 €
PLATINUM iPLUS 28 AF - RXM	7786257	140040190	2.891 €	7786269	140040344	2.686 €
PLATINUM iPLUS 32 AF - RXM	7786258	140040190	3.215 €	7786270	140040344	3.009 €
PLATINUM MAX PLUS 24/24F	7216979	140040190	2.579 €	7216978	140040344	2.385 €
PLATINUM MAX PLUS 28/28 F	14Z279102	140040190	2.740 €	14D279102	140040344	2.546 €
PLATINUM MAX PLUS 33/33 F	14Z280102	140040190	2.927 €	14D280102	140040344	2.733 €
PLATINUM MAX PLUS 40/40 F	14Z281102	140040190	3.296 €	14D281102	140040344	3.096 €
PLATINUM PLUS 24 AF	14Z276102	140040190	2.492 €	14D276102	140040344	2.297 €
PLATINUM PLUS 28 AF	14Z277102	140040190	2.727 €	14D277102	140040344	2.534 €
PLATINUM PLUS 32 AF	14Z278102	140040190	3.033 €	14D278102	140040344	2.839 €
PLATINUM DUO PLUS 24 AIFM	14Z282102	140040190	4.066 €	14D282102	140040344	3.866 €
PLATINUM DUO PLUS 33 AIFM	14Z283102	140040190	4.330 €	14D283102	140040344	4.131 €
PLATINUM COMBI PLUS 24 AIFM	14Z286102	140040190	4.598 €	14D286102	140040344	4.397 €
PLATINUM COMBI PLUS 28 AIFM	14Z287102	140040190	4.773 €	14D287102	140040344	4.573 €
PLATINUM COMBI PLUS 32 AIFM	14Z288102	140040190	5.058 €	14D288102	140040344	4.859 €
PLATINUM ALUX 24/24 F	7657128	140040190	2.405 €	7657130	140040344	2.209 €
PLATINUM ALUX 33/33 F	7657129	140040190	2.773 €	7657131	140040344	2.575 €
PLATINUM COMPACT 26/26 F ECO	7728147	140040190	2.405 €	7728145	140040344	2.209 €
PLATINUM COMPACT 30/30 F ECO	7728148	140040190	2.650 €	7728146	140040344	2.453 €
NEODENS PLUS 24/24 F ECO	7221175	140040190	2.121 €	7221173	140040344	1.938 €
NEODENS PLUS 28/28 F ECO	7221176	140040190	2.349 €	7221174	140040344	2.168 €
NEODENS PLUS 33/33 F ECO	7657135	140040190	2.595 €	7657136	140040344	2.417 €
VICTORIA CONDENS 24/24 F	7670681	140040190	1.939 €	7670683	7221056	1.753 €
VICTORIA CONDENS 28/28 F	7670682	140040190	2.146 €	7670684	7221056	1.960 €
VICTORIA CONDENS 24 AF	7678916	140040190	1.884 €	7678917	7221056	1.697 €

(*) Juntamente com o kit indicado inclui-se o adaptador à caldeira ref. 140040327.

Acessórios de evacuação de caldeiras de condensação⁽¹⁾

Platinum iPlus, Platinum Plus, Platinum Compact ECO, Platinum Alux, Neodens Plus ECO, Platinum GTF, Victoria Condens e Argenta 24 e 32 kW

Diâmetro (mm)	Descrição	PVP	Ref.	Platinum iPlus	Platinum Plus / Platinum Alux / Platinum Compact ECO / Neodens Plus ECO	Victoria Condens	Platinum GTF	Argenta
60/100	Kit horizontal / vertical (*)	105 €	140040191	x	x	x	x	-
	Kit horizontal baixo perfil (*)	105 €	7221053	x	-	x	-	-
	Prolongador de 1 metro	49 €	140040171	x	x	x	-	-
	Curva de 90°	32 €	140040174	x	x	x	-	-
	Curva de 45°	35 €	140040177	x	x	x	-	-
80/125	Kit horizontal/vertical (*)	209 €	140040190	x	x	x	x	-
	Prolongador de 1 metro	73 €	140040172	x	x	x	-	-
	Curva de 90°	48 €	140040175	x	x	x	-	-
	Curva de 45°	51 €	140040178	x	x	x	-	-
	Kit terminal telhado	262 €	140040189	x	x	x	-	-
	Adaptador 60/100-80/125	42 €	140040327	x	x	x	-	-
80 Rígido	Kit dupla conduta horizontal (*)	120 €	140040344	-	x	-	x	-
	Kit dupla conduta horizontal (*)	65 €	140040192	-	-	-	-	x
	Kit dupla conduta horizontal (*)	120 €	7221056	x	-	x	-	-
	Prolongador de 1 metro	18 €	140040173	x	x	x	-	-
	Curva de 90°	15 €	140040176	x	x	x	-	-
	Curva de 45°	15 €	140040179	x	x	x	-	-
	Defletor terminal vertical	7 €	7666053	x	x	x	x	-
80 Flexível	Tubo flexível 1,5 metros	29 €	7222434	x	x	x	-	-
	Rolo tubo flexível 20 metros	295 €	7222435	x	x	x	-	-
	Centrador tubo flexível	12 €	7222436	x	x	x	-	-
	5 juntas tubo flexível	11 €	7645727	x	x	x	-	-
	Te com tomada condensados e suporte	60 €	7645730	x	x	x	-	-
	Curva 90° com suporte de fixação	45 €	7645731	x	x	x	-	-
	Curva 90° com suporte	34 €	7648858	x	x	x	-	-
	União flexível/rígido para rolo 20m	42 €	7728012	x	x	x	-	-
60 Flexível	União F flexível / M rígido	38 €	7648848	x	-	x	-	-
	União M rígido / F flexível	28 €	7648849	x	-	x	-	-
	Curva 90° F flexível/M rígido	27 €	7648850	x	-	x	-	-
	Curva 45° F flexível/M rígido	42 €	7648851	x	-	x	-	-
	Redução 80 M rígido/F 60 flexível	32 €	7704075	x	-	x	-	-
	União F flexível / F flexível	37 €	7648853	x	-	x	-	-
	Rolo tubo flexível 12,5 metros	140 €	7648854	x	-	x	-	-
	Centrador tubo flexível	28 €	7648855	x	-	x	-	-
	Terminal tipo Te M rígido	58 €	7648856	x	-	x	-	-
	Terminal flexível	75 €	7651066	x	-	x	-	-
Kit redução M / F 80/60 rígido	14 €	7657479	x	-	x	-	-	

(*) O terminal do kit não foi concebido para ser colocado na vertical sem proteção contra a chuva. Para condutas que terminem na vertical recomendamos a instalação dum Kit saída terminal de telhado ref. 140040189 para saídas concêntricas de 60/100 e 80/125; ou dum Defletor terminal vertical ref. 7666053 para dupla conduta de 80.

(**) Apto para as caldeiras Platinum GT. (***) Apto para caldeiras Argenta 24 e 32 kW.

(1) Materiais: Condutas concêntricas em polipropileno na saída de fumos e alumínio na entrada de ar. Conduta simples em polipropileno.

Acessórios de evacuação 60/100



Referência **140040191**



7221053



140040171



140040174



140040177

Acessórios de evacuação 80/125



Referência **140040190**

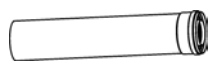

140040172



140040175



140040178



140040327

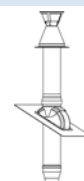

140040189

Acessórios de evacuação 80 Rígido



Referência **140040344**



140040192

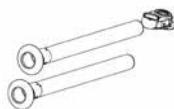

7221056



140040173



140040176



140040179



Referência **7666053**

Acessórios de evacuação 80 Flexível



Referência **7222434**



Referência **7222435**



Referência **7222436**



Referência **7645727**



Referência **7645730**



Referência **7645731**



Referência **7648858**



Referência **7728012**

Acessórios de evacuação 60 Flexível (Victoria Condens)



Referência **7648848**



7648849



7648850



7648851



7704075



7648853



Referência **7648854**



7648855



7648856



7651066



7657479

Acessórios hidráulicos



Kit ligação recirculação
PLATINUM DUO PLUS

Referência	140040188
PVP	29,60 €

Ligação para recirculação de AQS em caldeiras Platinum Duo Plus. Inclui válvula de corte e válvula de retenção integrada.



Espaço livre para tubos: 38mm

Distanciador
VICTORIA CONDENS

Referência	7657166
PVP	99 €

Permite passar os tubos da instalação por trás das caldeiras Victoria Condens.



Espaço livre para tubos: 38mm

Distanciador PLATINUM
COMPACT ECO /
NEODENS PLUS ECO

Referência	140040395
PVP	99 €

Permite passar os tubos da instalação por trás das caldeiras Platinum Compact ECO, e Neodens Plus ECO.



Distanciador
PLATINUM IPLUS

Referência	7786501
PVP	110 €

Permite passar os tubos da instalação por trás das caldeiras PlatinumPlus.



Circulador modulante majorado
PLATINUM PLUS

Referência	7665783
PVP	199 €

Maior altura manométrica (7 m c.a.). Para inserir na caldeira em substituição do circulador de origem.



Circulador modulante majorado
PLATINUM COMPACT
ECO/NEODENS PLUS ECO/
VICTORIA CONDENS

Referência	7665784
PVP	199 €

Maior altura manométrica (7 m c.a.). Para inserir na caldeira em substituição do circulador de origem.



Escantilhão NEODENS PLUS
ECO / VICTORIA CONDENS
com válvulas

Referência	140040434
PVP	51 €

Escantilhão de montagem com torneiras de ida e retorno de Aquecimento e válvula de entrada de água fria sanitária para caldeiras Neodens Plus ECO e Victoria Condens.



Kit solar manual PLATINUM
COMPACT ECO /
NEODENS PLUS ECO

Referência	140040352
PVP	415 €

Para instalações solares coletivas de produção de AQS com apoio de caldeiras Platinum Compact ECO e Neodens Plus ECO. Inclui permutador de placas e válvula termostática manual.



Eletroválvula de corte para Kit
solar PLATINUM COMPACT ECO
/ NEODENS PLUS ECO

Referência	140040268
PVP	148 €

Permite otimizar o dimensionamento dos circuitos de recirculação solar, com corte da passagem de água aos kits solares quando não há consumo de AQS.



Sonda solar
VICTORIA CONDENS

Referência	7670459
PVP	12,25 €

Necessária para ativar a função solar e otimizar o funcionamento da caldeira, no caso de dispor de água pré-aquecida por uma instalação solar.



Kit solar manual CONDENS
VICTORIA CONDENS

Referência	7663112
PVP	415 €

Para instalações solares coletivas de produção de AQS com apoio de caldeiras Victoria Condens. Inclui permutador de placas, válvula termostática misturadora/desviadora manual e sonda AQS.



Eletroválvula de corte do
Kit solar manual CONDENS
para VICTORIA CONDENS

Referência	7665099
PVP	148 €

Permite otimizar o dimensionamento dos circuitos de recirculação solar cortando a passagem de água nos kits solares quando não há consumo de AQS.



Kit bomba evacuação
condensados

Referência	7213162
PVP	122 €

Permite bombear os condensados até uma altura de 10 m. Desenho estético e compacto com fixação mural. Funcionamento silencioso. Alimentação a 230 V com ligação de paragem da caldeira por segurança. Válido até 45 kW.



Equipamento neutralização
condensados KWN

Referência	B24000012
PVP	202 €

Equipamento para a neutralização de condensados nas caldeiras murais de condensação. Válido até 70 kW.



Kit válvula termostática solar
misturadora/desviadora

Referência	140040323
PVP	166 €

Válvula termostática que gere a passagem da água pré-aquecida pelo gerador de apoio (caldeira, esquentador ou termoacumulador) em função da sua temperatura.



Kit solar manual universal

Referência	140040129
PVP	289 €

Para instalações solares coletivas de produção de AQS com apoio de caldeiras, esquentadores ou termoacumuladores. Inclui permutador de placas e válvula termostática manual.

Ar condicionado



BAXI
A NOVA CLIMATIZAÇÃO

CARACTERÍSTICAS		66
<hr/>		
GAMA DOMÉSTICA R32	Quilak Mono R32	69
	Anori Mono R32	70
	Anori Multi R32	71
<hr/>		
GAMA COMERCIAL R32	Nanuk Condutas R32	74
	Nanuk Cassete R32	76
	Nanuk Chão-Teto R32	77

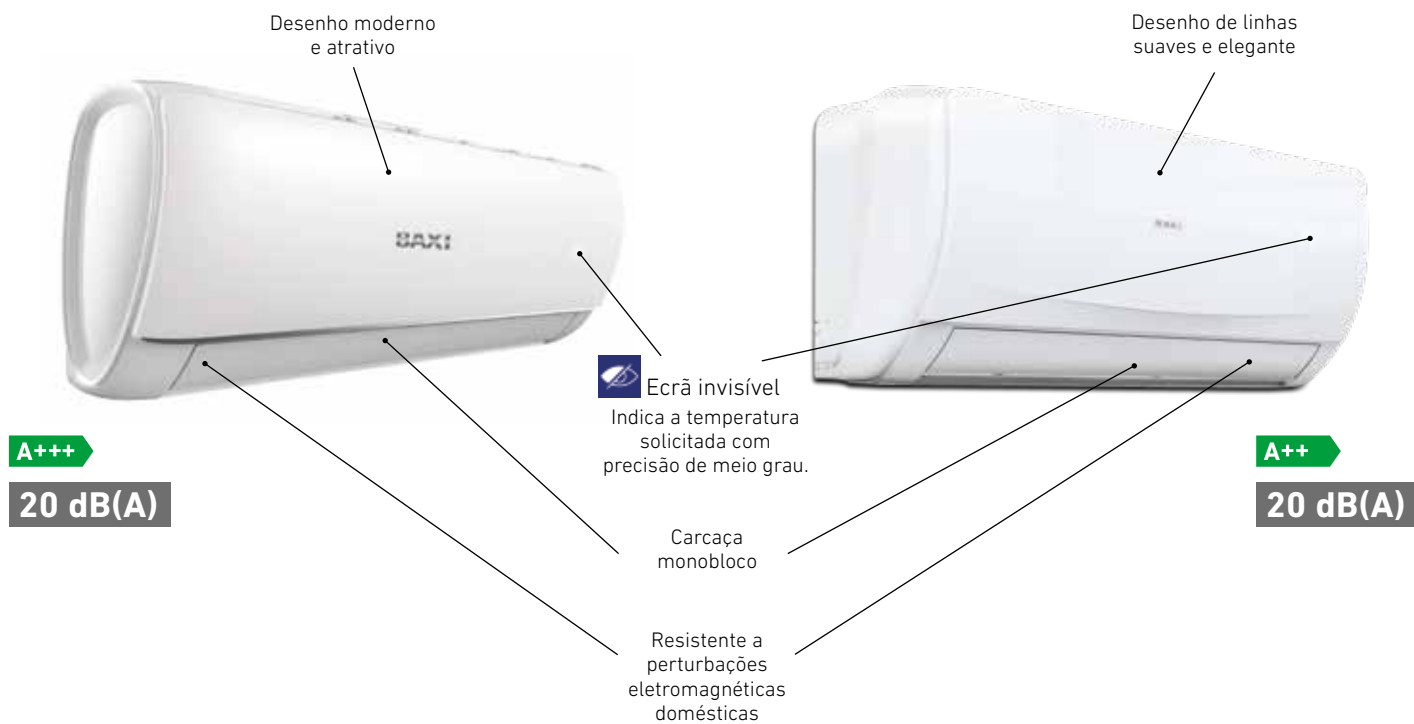

Desempenho

Máximo conforto

Sonda de temperatura incorporada no comando à distância. Graças ao sistema iFeel o aparelho escolherá o modo de funcionamento mais adequado para operar da maneira mais precisa e confortável.

O modo de funcionamento turbo reduz o tempo necessário para chegar à temperatura solicitada em 50%, aumentando a potência de arrefecimento/aquecimento em 30%.

Sistema ULTRA silencioso

Graças ao controlo de ajuste fino de ventiladores e compressor, à manta de isolamento acústico do compressor, ao ventilador interior de desenho ULTRA silencioso, à carcaça monobloco da unidade interior e ao sistema antivibrações entre outros, minimizam os níveis sonoros e asseguram um ambiente cómodo e sem ruídos.

O modo noite ajusta automaticamente a temperatura durante a noite ajudando a um maior conforto, ao mesmo tempo que poupa energia e reduz o ruído emitido até 20 dB(A).



Unidade Exterior

Características comuns
QUILAK e ANORI

Pás dentadas

Aletas hidrofílicas

Descongelamento
inteligente



Compressor com partículas de tobartite ou vitaminas industriais para fricção e consumo mínimos, sem ruído, alargando a vida do compressor.

Envolvente de aço galvanizado (anticorrosão)



Alta resistência mecânica

Controlo Wi-Fi



Possibilidade de controlo via Wi-Fi através de smartphone ou tablet, com a aplicação Air Connect, disponível para Apple e Android (ver apartado Controlos e Regulação deste capítulo).

QUILAK: Acessório TXAC para controlo Wi-Fi incluído e pré-instalado.

ANORI e NANUK: Acessório TXAC (TX1AC para unidades de Conduta, Cassete e Chão-Teto) para controlo Wi-Fi opcional, a instalar mediante ligação tipo Plug&Play.



App BAXI Air Connect



Módulo Wi-Fi TXAC

Disponível para dispositivos Apple e Android

Ar puro



O sistema de autolimpeza iClean elimina automaticamente o pó e a sujidade da unidade interior em três fases. Primeiro, condensa a água na permutador ao funcionar no modo frio, depois, seca o sistema funcionando no modo aquecimento, para finalmente movimentar o ar húmido através do modo ventilação.



O sistema antibactérias seca o permutador da unidade interior depois de trabalhar em modo frio ou desumidificação evitando o aparecimento de bactérias ou bolores.

Máxima eficiência



O sistema ULTRA DC Inverter permite que o aparelho trabalhe em condições ótimas de rendimento a cargas parciais para obter a máxima classificação energética, até (A+++), além de favorecer a durabilidade do compressor.



O novo desenho da placa eletrónica, permite reduzir o consumo de energia em modo de espera de 5 W a 0,5 W.

Motores ventiladores modulantes (DC).



Máximo desempenho



Relógio temporizador



Múltiplas velocidades de ventilador



Sistema de rearranque automático



Filtro lavável



Caudal de ar de grande alcance



Sistema de autodiagnóstico e códigos de alarme



Desenho compacto

Para unidades de conduta

Unidades de conduta compactas de apenas 245 mm de altura.

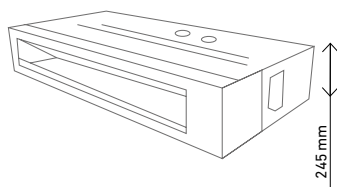

Pressão disponível 160 Pa

Para unidades de conduta

Unidades de conduta com pressão disponível até 160 Pa para aplicações comerciais e habitação.

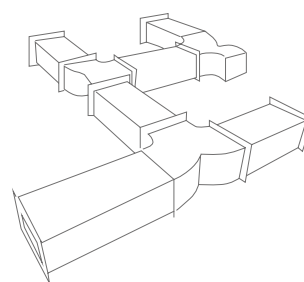

Desenho superslim

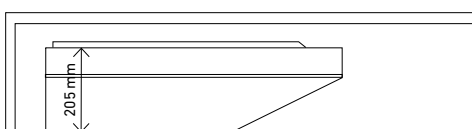

Para unidades chão-teto

Unidades chão-teto com 205 mm de espessura.

Fluxo de ar 360°

Unidades de cassete

As unidades interiores de cassete impõem o ar a 360° permitindo uma distribuição uniforme do ar.

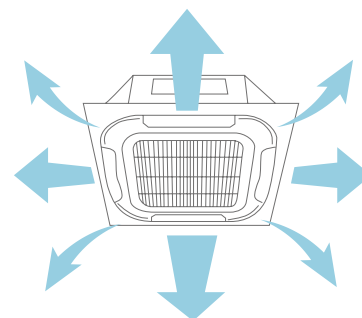

Desempenho



Sistema iFeel com sonda de temperatura no comando à distância



Modo turbo



Sistema ULTRA silencioso



Modo noite



Sistema auto-limpeza iClean



Sistema anti-bactérias



Sistema Ultra DC Inverter



Motores ventiladores modulantes



Relógio temporizador



Múltiplas velocidades de ventilador



Sistema de reaquecimento automático



Filtro lavável



Caudal de ar de grande alcance



Sistema de autodiagnóstico e códigos de alarme



20 dB(A)

QUILAK Mono R32

Capacidades disponíveis frio e calor: conjuntos de 2,7 e 3,5 kW.

Máxima eficiência: SEER de 8,5 (A+++) e SCOP de 4,6 (A+++).

Mínimo ruído: mínima pressão sonora de 20 dB(A).



Fluido refrigerante: R32

Inclui todas as funções



Amplio campo de trabalho: de -15°C (temperatura exterior) em aquecimento até +52°C (temperatura exterior) em arrefecimento.

Controlo Wi-Fi incluído: controlo através de smartphone ou tablet com a aplicação Air Connect, disponível para Apple e Android, mediante o módulo TXAC incluído e pré-instalado.



Consulte os tutoriais de instalação e configuração do módulo Wi-Fi TXAC e a App Air Connect no canal BAXI do YouTube



Incluído



Conjuntos		DSG25	DSG35
Tipo		ULTRA DC Inverter	ULTRA DC Inverter
Capacidade Frio nom.(mín.-máx.)	kW	2,70 (0,90 - 3,10)	3,50 (1,00 - 4,00)
Capacidade Calor nom.(mín.-máx.)	kW	3,20 (0,90 - 4,00)	4,20 (1,00 - 5,00)
SEER/SCOP		8,5/4,6	8,5/4,6
Classificação energética arrefecimento/aquecimento		A+++/A++	A+++/A++
Potência absorvida arrefecimento nom.(mín.-máx.)	kW	0,65 (0,13 - 0,80)	0,90 (0,13 - 1,10)
Corrente absorvida arrefecimento nom.(mín.-máx.)	A	2,80 (0,50 - 3,50)	3,90 (0,50 - 4,70)
Potência absorvida aquecimento nom.(mín.-máx.)	kW	0,80 (0,23 - 1,20)	1,08 (0,23 - 1,20)
Corrente absorvida aquecimento nom.(mín.-máx.)	A	3,50 (1,00 - 5,30)	4,70 (1,00 - 5,20)
Máxima potência absorvida	kW	1,80	1,80
Máxima corrente absorvida	A	8,00	8,00
Alimentação	V,Hz,~	220-240,50,1	220-240,50,1
Diâmetro tubagem líquido	"/mm	1/4"/6,35	1/4"/6,35
Diâmetro tubagem gás	"/mm	3/8"/9,52	3/8"/9,52
UNIDADE INTERIOR		DSGNW25	DSGNW35
Cabos interligação	mm ²	4x1,5+T	4x1,5+T
Dimensões (largura/altura/profundidade)	mm	970/315/235	970/315/235
Peso	kg	12,0	12,0
Caudal ar	m ³ /h	950	950
Pressão sonora interior mín/máx	dB(A)	20/49	20/49
Potência sonora	dB(A)	59	59
UNIDADE EXTERIOR		DSGT25-S	DSGT35-S
Cabos alimentação	mm ²	2x1,5+T	2x1,5+T
Dimensões (largura/altura/profundidade)	mm	802/535/298	802/535/298
Peso	kg	32	32
Pressão sonora	dB(A)	52	52
Potência sonora	dB(A)	62	62
Fluido refrigerante	(PAG)		R32 (675)
Carga fluido refrigerante	kg	0,96	0,96
tCO ₂ equivalente		0,65	0,65
Pré-carga fluido refrigerante para	m	7	7
Carga adicional	g/m	20,0	20,0
Máxima pressão descarga	MPa	4,15	4,15
Máxima pressão aspiração	MPa	1,15	1,15
Referência	U. interior + U. exterior	7690476 + 7690475	7690478 + 7690477
	Conjunto	7700040	7700041
PVP	U. interior + U. exterior	440 € + 760 €	455 € + 785 €
	Conjunto	1.200 €	1.240 €
Comprimento máximo tubagem (L)	m	22	22
Máxima diferença altura (H)	m	12	12

NOTA: Capacidades medidas nas seguintes condições: Modo arrefecimento: temperatura interior 27°C BS, 19°C BH; temperatura exterior 35°C BS. Modo aquecimento: temperatura interior 20°C BS; temperatura exterior 7°C BS, 6°C BH. Comprimento tubagem fluido refrigerante: 5 m. Velocidade do ventilador: Alta.

NOTA: SEER / SCOP segundo EN14825. Valores de referência para zona climática média.

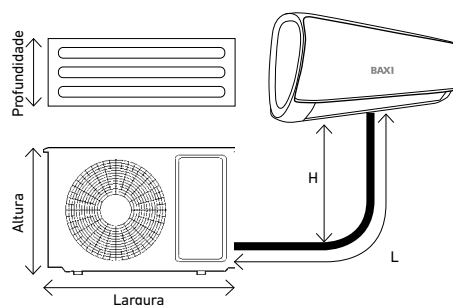
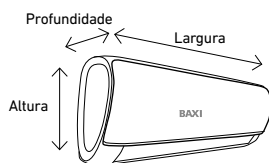



20 dB(A)

ANORI Mono R32

Capacidades disponíveis frio e calor: conjuntos desde 2,6 a 7,0 kW.

Grande eficiência: SEER de 6,1 (A++) e SCOP de 4,0 (A+) para todos os conjuntos.

Mínimo ruído: mínima pressão sonora de 20 dB(A) para todos os conjuntos.

Amplo campo de trabalho: de -15°C (temperatura exterior) em aquecimento, até +52°C (temperatura exterior) em arrefecimento.

Controlo Wi-Fi: controlo através de smartphone ou tablet com a aplicação Air Connect, disponível para Apple e Android, mediante o módulo opcional TXAC a instalar. Ligação tipo Plug&Play.



Consulte os tutoriais de instalação e configuração do módulo Wi-Fi TXAC e a App Air Connect no canal BAXI do YouTube



Incluído



Fluido frigorigéneo: R32

Inclui todas as funções



Conjuntos		LSG25	LSG35	LSG50	LSG70
Tipo		DC Inverter	DC Inverter	DC Inverter	DC Inverter
Capacidade Frio nom.(mín.-máx.)	kW	2,65 (0,50 - 3,00)	3,55 (0,80 - 3,60)	5,30 (1,90 - 5,50)	7,03 (2,90 - 7,30)
Capacidade Calor nom.(mín.-máx.)	kW	2,90 (0,50 - 3,20)	3,60 (1,00 - 3,70)	5,40 (1,40 - 5,60)	7,05 (2,10 - 8,00)
SEER/SCOP		6,15/4,07	6,12/4,07	6,5/4,0	6,3/4,3
Classificação energética arrefecimento/aquecimento		A++/A+	A++/A+	A++/A+	A++/A+
Potência absorvida arrefecimento nom.(mín.-máx.)	kW	0,83 (0,10 - 1,44)	1,10 (0,10 - 1,60)	1,65 (0,21 - 1,73)	2,20 (0,37 - 2,90)
Corrente absorvida arrefecimento nom.(mín.-máx.)	A	3,70 (0,60 - 6,40)	4,90 (0,60 - 7,10)	7,36 (0,90 - 7,70)	10,30 (1,60 - 12,80)
Potência absorvida aquecimento nom.(mín.-máx.)	kW	0,80 (0,20 - 1,40)	0,98 (0,20 - 1,35)	1,50 (0,31 - 2,00)	1,96 (0,44 - 2,60)
Corrente absorvida aquecimento nom.(mín.-máx.)	A	3,50 (0,90-6,20)	4,30 (0,90 - 6,00)	6,95 (1,40 - 8,80)	10,50 (1,90 - 11,50)
Máxima potência absorvida	kW	1,6	1,9	2,9	3,7
Máxima corrente absorvida	A	8,0	9,5	12,0	16,0
Alimentação	V,Hz,~	220-240,50,1	220-240,50,1	220-240,50,1	220-240,50,1
Diâmetro tubagem líquido	"/mm	1/4"/6,35	1/4"/6,35	1/4"/6,35	1/4"/6,35
Diâmetro tubagem gás	"/mm	3/8"/9,52	3/8"/9,52	1/2"/12,70	5/8"/15,88
UNIDADE INTERIOR		LSGNW25	LSGNW35	LSGNW50	LSGNW70
Cabos interligação	mm ²	4x1,5+T	4x1,5+T	4x2,5+T	4x2,5+T
Dimensões (largura/altura/profundidade)	mm	800/300/198	800/300/198	970/315/235	1.100/330/235
Peso	kg	8,5	8,5	12,5	15,0
Caudal ar	m ³ /h	580	580	1.000	1.150
Pressão sonora interior mín/máx	dB(A)	22/42	24/42	20/48	20/49
Potência sonora	dB(A)	52	51	58	59
UNIDADE EXTERIOR		LSGT25-S	LSGT35-S	LSGT50-S	LSGT70-S
Cabos alimentação	mm ²	2x1,5+T	2x1,5+T	2x2,5+T	2x2,5+T
Dimensões (largura/altura/profundidade)	mm	720/540/260	720/540/260	802/535/298	900/681/343
Peso	kg	25	25	35	45
Pressão sonora	dB(A)	47	49	53	55
Potência sonora	dB(A)	60	61	62	63
Fluido frigorigéneo	(PAG)			R32 (675)	
Carga fluido frigorigéneo	kg	0,53	0,60	1,28	1,44
tCO ₂ equivalente		0,36	0,40	0,86	0,97
Pré-carga fluido frigorigéneo para	m	7	7	7	7
Carga adicional	g/m	15	15	25	30
Máxima pressão descarga	MPa	4,3	4,3	4,3	4,3
Máxima pressão aspiração	MPa	1,2	1,2	1,2	1,2
Referência	U. interior + U. exterior	7680767 + 7680766	7680769 + 7680768	7690472 + 7690471	7690474 + 7690473
	Conjunto	7711397	7711398	7711399	7711420
PVP	U. interior + U. exterior	269 € + 504 €	294 € + 523 €	483 € + 848 €	631 € + 1.111 €
	Conjunto	773 €	817 €	1.331 €	1.742 €
Comprimento máximo tubagem (L)	m	20	20	25	25
Máxima diferença altura (H)	m	10	10	15	15

NOTA: Capacidades medidas nas seguintes condições: Modo arrefecimento: temperatura interior 27°C BS, 19°C BH; temperatura exterior 35°C BS. Modo aquecimento: temperatura interior 20°C BS; temperatura exterior 7°C BS, 6°C BH. Comprimento tubagem fluido frigorigéneo: 5 m. Velocidade do ventilador: Alta.

NOTA: SEER / SCOP segundo EN14825. Valores de referência para zona climática média.

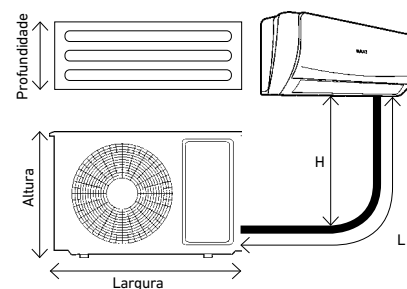
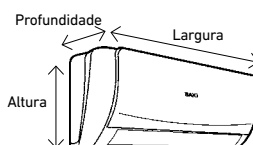

ANORI Multi R32



LSGT40-2M,
LSGT50-2M



LSGT60-3M,
LSGT70-3M



LST100-4M,
LST125-5M



Fluido refrigerante: R32

Capacidades disponíveis frio e calor: Unidades exteriores de 5,0 a 12,0 kW para combinar até 5 unidades interiores ANORI Multi.

Grande eficiência: A++ / A+ para todos os conjuntos

Mínimo ruído: Potência sonora da unidade exterior de 63 dB(A) a 65 dB(A).

Amplio campo de trabalho: de -15°C (temperatura exterior) em aquecimento até +52°C (temperatura exterior) em arrefecimento.

Unidades Exteriores Multi	LSGT40-2M	LSGT50-2M	LSGT60-3M	LSGT70-3M	LSGT100-4M	LSGT125-5M
Combinabilidade	2x1	2x1	3x1	3x1	4x1	5x1
Tipo	ULTRA DC Inverter	ULTRA DC Inverter	ULTRA DC Inverter	ULTRA DC Inverter	ULTRA DC Inverter	ULTRA DC Inverter
Capacidade Frio nom.(mín.-máx.)	kW 4,10 (1,80 - 4,51)	5,30 (2,00 - 5,83)	6,20 (2,20 - 6,71)	7,90 (2,30 - 8,69)	10,50 (2,50 - 11,00)	12,00 (2,77 - 12,70)
Capacidade Calor nom.(mín.-máx.)	kW 4,80 (2,05 - 5,28)	5,60 (2,21 - 6,16)	6,60 (2,39 - 7,26)	8,20 (2,45 - 9,02)	11,00 (2,67 - 11,20)	13,00 (2,96 - 13,10)
SEER/SCOP	6,15/4,05	7,08/4,06	6,45/4,39	6,29/4,04	6,24/4,07	6,13/4,08
Classificação energética arrefecimento/aquecimento	A++/A+	A++/A+	A++/A+	A++/A+	A++/A+	A++/A+
Potência absorvida arrefecimento nom.(mín.-máx.)	kW 1,24 (0,20 - 2,10)	1,75 (0,28 - 2,30)	1,92 (0,35 - 2,80)	2,46 (0,56 - 3,40)	3,95 (0,68 - 4,93)	4,45 (0,75 - 5,45)
Corrente nominal absorvida arrefecimento	A 5,40	7,60	8,30	10,70	17,50	19,72
Potência absorvida aquecimento nom.(mín.-máx.)	kW 1,15 (0,20 - 2,10)	1,54 (0,28 - 2,30)	1,78 (0,35 - 2,80)	2,27 (0,56 - 3,40)	3,15 (0,53 - 3,85)	3,75 (0,60 - 4,35)
Corrente nominal absorvida aquecimento	A 5,00	6,70	7,80	9,80	13,96	16,62
Máxima potência absorvida	kW 2,10	2,30	2,80	3,40	5,30	5,60
Máxima corrente absorvida	A 10,00	11,00	13,00	16,00	23,50	24,50
Alimentação	V,Hz,~ 220-240,50,1	220-240,50,1	220-240,50,1	220-240,50,1	220-240,50,1	220-240,50,1
Pressão sonora	dB(A) 54	55	56	58	61	61
Potência sonora	dB(A) 61	62	65	65	68	68
Cabos interligação	mm ² 3x1,5+T	3x1,5+T	3x1,5+T	3x1,5+T	3x1,5+T	3x1,5+T
Cabos alimentação	mm ² 2x2,5+T	2x2,5+T	2x2,5+T	2x4,0+T	2x4,0+T	2x4,0+T
Dimensões (largura/altura/profundidade)	mm 800/545/315	800/545/315	834/655/328	834/655/328	985/808/395	985/808/395
Peso unidade exterior	kg 34	36	44	46	74	75
Diâmetro tubagem líquido	mm/” 2x6,35 (1/4)	2x6,35 (1/4)	3x6,35 (1/4)	3x6,35 (1/4)	4x6,35 (1/4)	5x6,35 (1/4)
Diâmetro tubagem gás*	mm/” 2x9,52 (3/8)	2x9,52 (3/8)	3x9,52 (3/8)	3x9,52 (3/8)	4x9,52 (3/8)	5x9,52 (3/8)
Fluido refrigerante	(PAG)			R32 (675)		
Carga fluido refrigerante	kg 1,07	1,10	1,25	1,20	2,30	2,30
tCO ₂ equivalente	0,72	0,74	0,84	0,81	1,55	1,55
Pré-carga fluido refrigerante para	m 15,0	15,0	22,5	22,5	30,0	37,5
Carga adicional	g/m 20	20	20	20	20	20
Máxima pressão descarga	MPa 4,2	4,2	4,2	4,2	4,2	4,2
Máxima pressão aspiração	MPa 1,15	1,15	1,15	1,15	1,15	1,15
Referência	7706185	7690481	7706186	7690482	7711422	7711423
PVP	1.273 €	1.435 €	1.737 €	1.928 €	2.665 €	3.061 €
Comprimento máximo de tubagem a cada unidade interior (L1, L2, L3, L4, L5)	25	25	30	30	30	30
Comprimento total de tubagem (L1+L2+L3+L4+L5)	40	40	60	60	80	80
Altura máxima entre as unidades interior e exterior (H1, H2, H3, H4, H5)	15	15	15	15	15	15
Altura máxima entre 2 unidades interiores (h)	10	10	10	10	10	10

NOTA: Capacidades medidas nas seguintes condições: Modo arrefecimento: temperatura interior 27°C BS, 19°C BH; temperatura exterior 35°C BS. Modo aquecimento: temperatura interior 20°C BS; temperatura exterior 7°C BS, 6°C BH. Comprimento da tubagem de fluido refrigerante: 5 m. Velocidade do ventilador: Alta.

NOTA: SEER / SCOP segundo EN14825. Valores de referência para a zona climática média.

(*) Caso ligue unidades interiores com diâmetro de tubagem de 12,7 mm (1/2”) deverá utilizar o adaptador de gás fornecido com a unidade.

O diâmetro das tubagens de interligação entre as unidades exterior e interiores, deve ser sempre o indicado na unidade exterior.

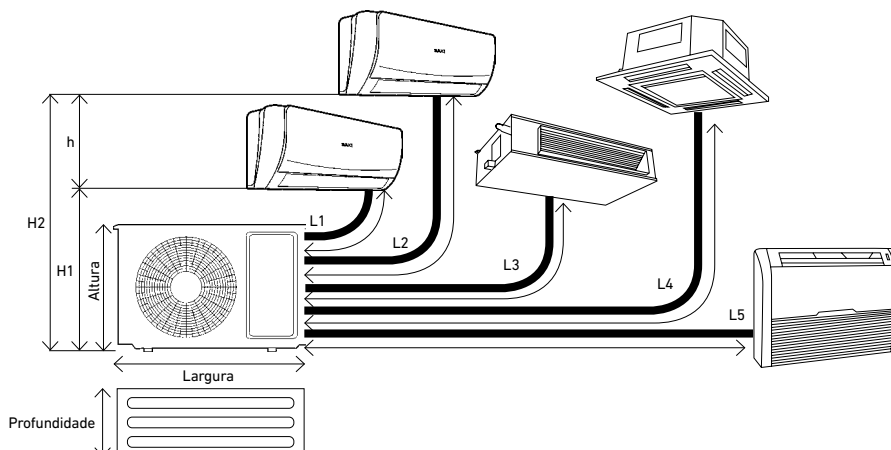

ANORI Multi R32

Unidades Interiores MURAIS



20 dB(A)



Incluído

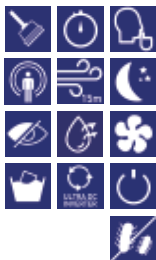

Fluido frigorífero: R32

Controlo via Wi-Fi com o acessório TXAC.

		LSGNW20	LSGNW25	LSGNW35	LSGNW50
Capacidade Frio nom.(mín.-máx.)	kW	2,05 (1,13-2,70)	2,65 (0,50-3,00)	3,60 (1,20-3,80)	5,30 (1,90-5,50)
Capacidade Calor nom.(mín.-máx.)	kW	2,15 (0,98-2,50)	2,90 (0,50-3,20)	3,70 (1,00-3,80)	5,40 (1,40-5,60)
Caudal ar	m³/h	580	580	580	1.000
Pressão sonora mín/máx	dB(A)	22/42	22/42	24/42	20/48
Potência sonora	dB(A)	51	52	51	58
Dim. largura/altura/profundidade	mm	800/300/198	800/300/198	800/300/198	970/315/235
Peso unidade interior	kg	8,5	8,5	8,5	12,5
Diâmetro tubagem líquido	"/mm	1/4"/6,35	1/4"/6,35	1/4"/6,35	1/4"/6,35
Diâmetro tubagem gás	"/mm	3/8"/9,52	3/8"/9,52	3/8"/9,52	1/2"/12,7
Referência		7693883	7680767	7680769	7690472
PVP		262 €	269 €	294 €	483 €

NOTA: As unidades interiores murais são universais pelo que podem ser combinadas com unidades exteriores ANORI mono e multi R32 (exceto LSGNW20).

Unidades Interiores tipo CASSETE



Incluído

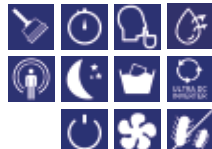

Fluido frigorífero: R32

Bomba de drenagem incluída.
Controlo via Wi-Fi com o acessório TX1AC.

		LSGNK25-XM	LSGNK35-XM	LSGNK50-XM
Painel		PKR50	PKR50	PKR50
Capacidade Frio nom.(mín.-máx.)	kW	2,80 (1,50 - 3,55)	3,60 (1,70 - 3,70)	5,00 (2,50 - 5,60)
Capacidade Calor nom.(mín.-máx.)	kW	3,00 (1,60 - 3,81)	3,90 (2,03 - 4,42)	5,60 (3,03 - 7,03)
Caudal ar A/M/B	m³/h	700/600/530	700/600/530	700/600/530
Pressão sonora A/M/B	dB(A)	45/41/35	45/41/35	45/41/35
Potência sonora	dB(A)	56	56	56
Dimensões corpo larg/alt/prof	dB(A)	570x570x260	570x570x260	570x570x260
Dimensões painel larg/alt/prof	mm	650x650x55	650x650x55	650x650x55
Peso unidade interior	kg	18	18	18
Peso painel	kg	2,2	2,2	2,2
Diâmetro tubagem líquido	"/mm	1/4"/6,35	1/4"/6,35	1/4"/6,35
Diâmetro tubagem gás	"/mm	1/2"/12,7	1/2"/12,7	1/2"/12,7
Referência	Unidade interior + Painel	7711430 + 7711455	7711431 + 7711455	7711432 + 7711455
PVP	Unidade interior + Painel	467 € + 178 €	478 € + 178 €	528 € + 178 €
	Total	645 €	656 €	706 €

Unidades Interiores CHÃO-TETO



Incluído

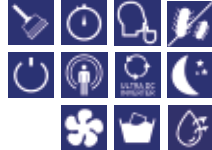

Fluido frigorífero: R32

Desenho Super Slim: Só 205 mm de espessura.
Controlo via Wi-Fi com o acessório TX1AC.

		LSGNC25-XM	LSGNC35-XM	LSGNC50-XM
Capacidade Frio nom.(mín.-máx.)	kW	2,80 (1,50 - 3,55)	3,60 (1,70 - 3,70)	5,30 (2,50 - 5,60)
Capacidade Calor nom.(mín.-máx.)	kW	3,00 (1,60 - 3,81)	3,90 (2,03 - 4,42)	5,80 (3,03 - 7,03)
Caudal ar A/M/B	m³/h	750/600/500	750/600/500	850/700/600
Pressão sonora A/M/B	dB(A)	39/36/30	39/36/30	45/42/40
Potência sonora	dB(A)	55	55	59
Dim. largura/altura/profundidade	mm	929x660x205	929x660x205	929x660x205
Peso unidade interior	kg	26	26	26
Diâmetro tubagem líquido	"/mm	1/4"/6,35	1/4"/6,35	1/4"/6,35
Diâmetro tubagem gás	"/mm	1/2"/12,7	1/2"/12,7	1/2"/12,7
Referência		7711424	7711425	7711426
PVP		660 €	672 €	741 €

Unidades Interiores CONDUITA



Incluído



Fluido frigorífero: R32

Desenho Super Slim: só 200 mm espessura.

Bomba de drenagem incluída.
Controlo via Wi-Fi com o acessório TX1AC.

		LSGND25-XM	LSGND35-XM	LSGND50-XM
Capacidade Frio nom.(mín.-máx.)	kW	2,60 (1,50 - 3,55)	3,60 (1,71 - 3,85)	5,10 (2,50 - 5,80)
Capacidade Calor nom.(mín.-máx.)	kW	2,90 (1,70 - 3,65)	4,00 (1,90 - 3,92)	5,80 (2,84 - 6,40)
Caudal ar A/M/B	m³/h	600/450/380	680/560/450	860/660/600
Pressão sonora A/M/B	dB(A)	35/31/28	38/34/31	42/38/36
Potência sonora	dB(A)	53	53	55
Pressão estática disponível	Pa	25	25	25
Dim. largura/altura/profundidade	mm	700x470x200	700x470x200	1.000x470x200
Peso unidade interior	kg	18,5	18,5	24,0
Diâmetro tubagem líquido	"/mm	1/4"/6,35	1/4"/6,35	1/4"/6,35
Diâmetro tubagem gás	"/mm	1/2"/12,7	1/2"/12,7	1/2"/12,7
Referência		7711427	7711428	7711429
PVP		579 €	590 €	724 €

O diâmetro das tubagens de interligação entre as unidades exterior e interiores, deve ser sempre o indicado na unidade exterior.

ANORI Multi R32

Combinações disponíveis ANORI Multi

	2x1		3x1				4x1				5x1			
	LSGT40-2M	LSGT50-2M	LSGT60-3M		LSGT70-3M		LSGT100-4M				LSGT125-5M			
1 Sala	20	20	20	20	20	20	20	20	20	20	20	20	20	20
	25	25	25	25	25	25	25	25	25	25	25	25	25	25
	35	35	35	35	35	35	35	35	35	35	35	35	35	35
			50	50	50	50	50	50	50	50	50	50	50	50
2 Salas	20+20	20+20	25+35	20+20	25+35	20+20	25+35	20+20	25+35	20+20	25+35	20+20	25+35	25+35
	20+25	20+25	25+50	20+25	25+50	20+25	25+50	20+25	25+50	20+25	25+50	20+25	25+50	25+50
	20+35	20+35	35+35	20+35	35+35	20+35	35+35	20+35	35+35	20+35	35+35	20+35	35+35	35+35
	25+25	20+50		20+50		20+50	35+50	20+50		20+50		20+50		35+50
	25+35	25+25		25+25		25+25		25+25		50+50		25+25		50+50
3 Salas			20+20+20	25+25+35	20+20+20	20+25+50	20+20+20	20+25+50	25+25+50	35+50+50	20+20+20	20+25+50	25+25+50	30+50+50
			20+20+25		20+20+25	20+35+35	20+20+25	20+35+35	25+35+35		20+20+20	20+35+35	25+35+35	50+50+50
			20+20+35		20+20+35	25+25+25	20+20+35	20+35+50	25+35+50		20+20+35	20+35+50	25+35+50	
			20+25+25		20+20+50	25+25+35	20+20+50	20+50+50	25+50+50		20+20+50	20+50+50	25+50+50	
			20+25+35		20+25+25	25+35+35	20+25+25	25+25+25	35+35+35		20+25+25	25+25+25	35+35+35	
			25+25+25		20+25+35	35+35+35	20+25+35	25+25+35	35+35+50		20+25+35	25+25+35	35+35+50	
					20+20+20+20	20+20+35+50	20+35+35+35	25+35+35+50	20+20+20+20	20+20+35+50	20+35+35+35	25+25+50+50		
4 Salas			20+20+20+25		20+20+50+50	20+35+35+50	35+35+35+35	20+20+20+25	20+20+50+50	20+35+35+50	25+35+35+35	25+25+35+35		
			20+20+20+35		20+25+25+25	25+25+25+25	20+20+20+35	20+25+25+25	25+25+25+25	20+20+20+35	20+25+25+25	20+35+50+50	25+35+35+50	
			20+20+20+50		20+25+25+35	25+25+25+35	20+20+20+50	20+25+25+35	25+25+25+25	20+20+20+50	20+25+25+35	25+25+25+25	25+35+50+50	
			20+20+25+25		20+25+25+50	25+25+25+50	20+20+25+25	20+25+25+50	25+25+25+35	20+20+25+25	20+25+25+50	25+25+25+35	35+35+35+35	
			20+20+25+35		20+25+35+35	25+25+35+35	20+20+25+35	20+25+35+35	25+25+35+35	20+20+25+35	20+25+35+35	25+25+25+50	35+35+35+50	
			20+20+25+50		20+25+35+50	25+25+35+50	20+20+25+50	20+25+35+50	25+25+35+50	20+20+25+50	20+25+35+50	25+25+35+35		
			20+20+35+35		20+25+50+50	25+35+35+35	20+20+35+35	20+25+50+50	25+25+35+50	20+20+35+35	20+25+50+50	25+25+35+50		
5 Salas			20+20+20+20+20		20+20+20+35+50	20+20+35+35+35	25+25+35+35+50	20+20+20+20+20	20+20+20+35+50	20+20+35+35+35	25+25+35+35+50			
			20+20+20+20+25		20+20+20+50+50	20+20+35+35+50	25+25+25+25+25	20+20+20+20+25	20+20+20+50+50	20+20+35+35+50	25+25+25+25+25	25+25+25+25+25		
			20+20+20+20+35		20+20+25+25+25	20+25+25+25+25	20+20+20+35	20+25+25+25+25	25+25+25+25+25	20+20+20+35	20+25+25+25+25	20+25+25+25+25	25+25+25+25+50	
			20+20+20+20+50		20+20+25+25+35	20+25+25+25+35	20+20+20+50	20+25+25+25+35	25+25+25+25+35	20+20+20+50	20+25+25+25+35	20+25+25+25+50	25+25+25+35+35	
			20+20+20+25+25		20+20+25+35+35	25+25+35+35	20+20+25+25	20+25+25+35+35	25+25+25+35+35	20+20+25+25	20+25+25+35+35	20+25+25+25+50	25+25+25+35+50	
			20+20+20+25+35		20+20+25+35+50	25+25+35+50	20+20+25+35	20+25+25+35+35	25+25+25+35+35	20+20+25+35	20+25+25+35+35	20+25+25+35+50	25+25+25+35+50	
			20+20+20+25+50		20+20+25+50+50	25+25+35+50	20+20+25+50	20+25+25+50+50	25+25+35+50	20+20+25+50	20+25+25+50+50	20+25+25+35+50	25+25+35+35+35	

Controlos e Regulação



			TXAC	TX1AC	RXAC	TXWAC	TXW2AC
			Módulo Wi-Fi vinculável à APP AIR CONNECT	Módulo Wi-Fi vinculável à APP AIR CONNECT	Controlo remoto sem fios + recetor	Controlo digital de parede	Controlo digital de parede
Referência			7650105	7725397	7678703	7674728	7731625
PVP			75 €	85 €	40 €	50 €	140,30 €
QUILAK	QUILAK Mural	DSGNW	✓	✓	✓	✗	✗
	Mural	LSGNW	0	0	✓	✗	✗
ANORI	MULTI Cassete	LSGNK-XM	✗	0	✓	0	✗
	MULTI Chão-Teto	LSGNC-XM	✗	0	✓	✗	0
	MULTI Conduta	LSGND-XM	✗	0	0	✗	✓
NANUK	MONO Conduta	RZGND	✗	0	0	✗	✓
	MONO Cassete	RZGBK	✗	0	✓	0 (35-50)	0 (70-140)
	MONO Chão-Teto	RZGNC	✗	0	✓	0	✗

✓ Controlo fornecido com a unidade interior, incluído no PVP da unidade interior

0 Opcional

✗ Não disponível

NANUK Conduta R32

Só 245 mm



RZGND



RZGT50,
RZGT70



Incluído Fluido refrigerante: R32



RZGT100,
RZGT120



RZGT140

Capacidades disponíveis frio e calor: conjuntos desde 5,0 a 14,0 kW.

Máxima eficiência: SEER até 6,1 (A++) e SCOP de 4,0 (A+).

Mínimo ruído: Potência sonora interior de apenas 52 dB(A) a 62 dB(A).

Amplio campo de trabalho: de -15°C (temperatura exterior) em aquecimento até +52°C (temperatura exterior) em arrefecimento.

Controlo via Wi-Fi: com o acessório TX1AC. Bomba de drenagem incluída

Inclui todas as funções



Conjuntos		RZGD50	RZGD70	RZGD100	RZGD120	RZGD140 ~3
Tipo		ULTRA DC Inverter	ULTRA DC Inverter	ULTRA DC Inverter	ULTRA DC Inverter	ULTRA DC Inverter
Capacidade Frio nom.(mín.-máx.)	kW	5,00 (1,53 - 5,60)	7,00 (2,16 - 8,20)	10,55 (2,90 - 13,00)	12,10 (2,90 - 13,50)	14,00 (4,76 - 16,50)
Capacidade Calor nom.(mín.-máx.)	kW	5,60 (1,40 - 6,20)	8,00 (1,98 - 9,30)	11,15 (2,60 - 13,50)	13,50 (2,60 - 15,00)	16,00 (4,78 - 16,15)
SEER/SCOP		6,2/4,0	6,1/4,0	6,1/4,1	6,1/4,1	6,2/4,1
Classif. energética arrefecimento/aquecimento		A++/A+	A++/A+	A++/A+	A++/A+	A++/A+
Potência absorvida arrefecimento nom.(mín.-máx.)	kW	1,55 (0,47 - 2,30)	2,12 (0,67 - 3,56)	3,40 (0,71 - 4,71)	4,43 (0,71 - 5,10)	5,00 (1,71-6,60)
Corrente absorvida arrefecimento nom.(mín.-máx.)	A	6,73 (2,25 - 10,10)	9,23 (3,21 - 15,63)	15,00 (3,20 - 21,50)	19,00 (3,20 - 22,30)	9,00 (1,50-15,00)
Potência absorvida aquecimento nom.(mín.-máx.)	kW	1,49 (0,46 - 2,25)	2,12 (0,65 - 3,62)	3,45 (0,47 - 4,13)	4,60 (0,47 - 4,53)	5,00 (1,71-6,70)
Corrente absorvida aquecimento nom.(mín.-máx.)	A	6,50 (2,20 - 9,88)	9,23 (3,11 - 15,90)	15,50 (2,43 - 18,00)	20,00 (2,43 - 19,70)	10,00 (1,50-15,00)
Máxima potência absorvida	kW	2,40	3,65	5,37	5,73	6,80
Máxima corrente absorvida	A	12,00	16,00	23,50	24,90	27,00
Diâmetro tubagem líquido	"/mm	1/4"/6,35	3/8"/9,52	3/8"/9,52	3/8"/9,52	3/8"/9,52
Diâmetro tubagem gás	"/mm	1/2"/12,7	5/8"/15,88	5/8"/15,88	5/8"/15,88	3/4"/19,05
UNIDADE INTERIOR		RZGND50	RZGND70	RZGND100	RZGND120	RZGND140
Alimentação elétrica	V.Hz,~	220-240,50,1	220-240,50,1	220-240,50,1	220-240,50,1	220-240,50,1
Cabos alimentação	mm ²	2x1,0+T	2x1,0+T	2x1,0+T	2x1,0+T	2x1,0+T
Cabos interligação	mm ²	2x0,2	2x0,2	2x0,2	2x0,2	2x0,2
Dimensões largura/altura/profundidade	mm	1.000x700x245	1.000x700x245	1.400x700x245	1.400x700x245	1.400x700x245
Peso	kg	31	32	42	42	46
Pressão estática disponível	Pa	20(0-160)	20(0-160)	40(0-160)	40(0-160)	50(0-160)
Caudal ar A/M/B	m ³ /h	1.150/960/840	1.400/1.190/980	1.900/1.600/1.400	1.900/1.600/1.400	2.300/2.000/1.700
Pressão sonora interior A/M/B	dB(A)	43/41/40	44/41/39	44/41/39	44/41/39	52/49/47
Potência sonora	dB(A)	53	55	55	55	69
UNIDADE EXTERIOR		RZGT50	RZGT70	RZGT100	RZGT120	RZGT140
Alimentação elétrica	V.Hz,~	220-240,50,1	220-240,50,1	220-240,50,1	220-240,50,1	380-415,50,3
Cabos alimentação	mm ²	2x2,5+T	2x2,5+T	2x6,0+T	2x6,0+T	4x1,5+T
Dimensões largura/altura/profundidade	mm	800x315x545	900x350x700	970x395x805	970x395x805	940x370x1.325
Peso	kg	37	51	72	72	100
Pressão sonora	dB(A)	55	58	57	57	60
Potência sonora	dB(A)	64	67	68	66	70
Fluido refrigerante	(PAG)			R32 (675)		
Carga fluido refrigerante	kg	1,16	1,40	2,54	2,54	3,60
tCO ₂ equivalente		0,78	0,95	1,72	1,71	2,43
Pré-carga fluido refrigerante para	m	8	8	8	8	8
Carga adicional	g/m	20	40	40	40	40
Máxima pressão descarga	MPa	4,20	4,20	4,20	4,20	4,20
Máxima pressão aspiração	MPa	1,15	1,15	1,15	1,15	1,15
Referência	U. interior + U. exterior	7711439 + 7711434	7711440 + 7711435	7711441 + 7711436	7711442 + 7711437	7711443 + 7711438
	Conjunto	7711444	7711445	7711446	7711447	7711448
PVP	U. interior + U. exterior	725 € + 1.414 €	788 € + 1.583 €	1.235 € + 2.470 €	1.291 € + 2.976 €	1.429 € + 3.332 €
	Conjunto	2.139 €	2.371 €	3.705 €	4.267 €	4.761 €
Comprimento máximo tubagem (L)	m	30	50	65	65	65
Máxima diferença altura (H)	m	20	25	30	30	30

NOTA: Capacidades medidas nas seguintes condições: Modo arrefecimento: temperatura interior 27°C BS, 19°C BH; temperatura exterior 35°C BS. Modo aquecimento: temperatura interior 20°C BS; temperatura exterior 7°C BS, 6°C BH. Comprimento da tubagem de fluido refrigerante: 5 m. Velocidade do ventilador: Alta.

NOTA: SEER / SCOP segundo EN14825. Valores de referência para a zona climática média.

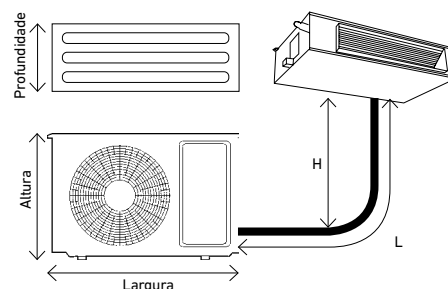
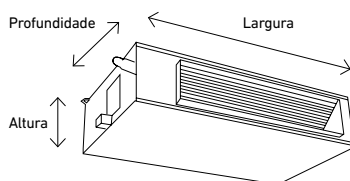

Curvas de caudal/pressão disponível unidades conduta

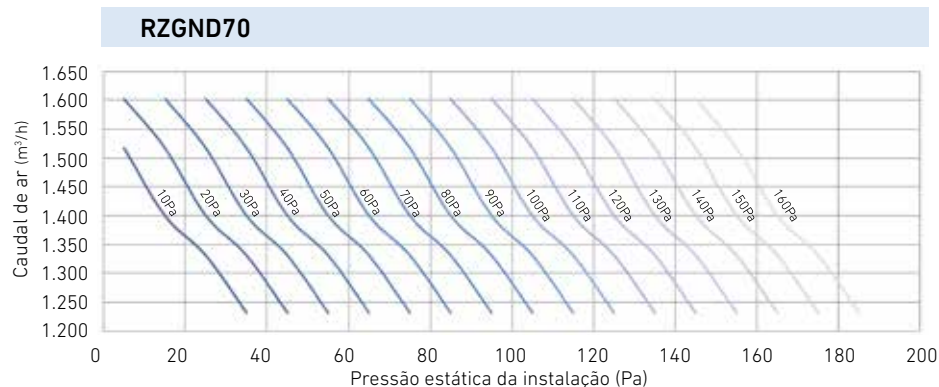
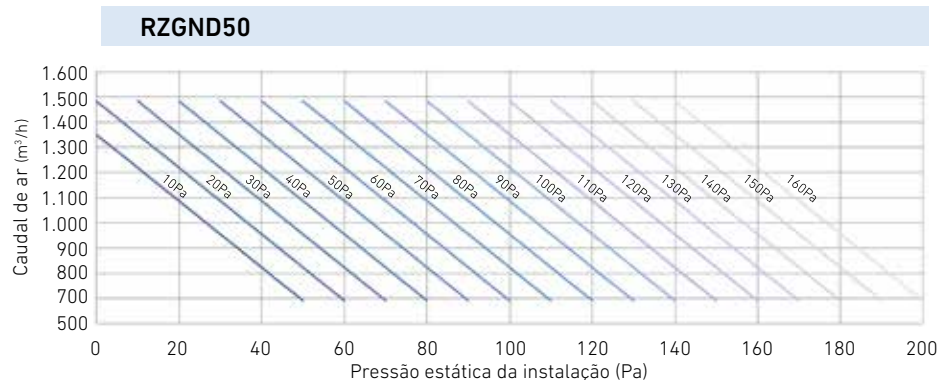

As curvas representam a pressão estática ajustada no aparelho

Nota: Os gráficos representados correspondem à velocidade máxima do ventilador.



RZGNK



RZGT35,
RZGT50,
RZGT70



Incluído



Fluido
frigorigéneo:
R32



RZGT100,
RZGT120



RZGT140

NANUK Cassette R32

Capacidades disponíveis frio e calor: conjuntos desde 3,6 a 14,0 kW.

Máxima eficiência: SEER até 6,1 (A++) e SCOP de 4,0 (A+).

Mínimo ruído: Potência sonora interior de apenas 53 dB(A) a 63 dB(A).

Amplio campo de trabalho: de -15°C (temp. ext.) em aquecimento até +52°C (temp. ext.) em arrefecimento.

Controlo via Wi-Fi: com o acessório TX1AC.

Bomba de drenagem incluída

Inclui todas as funções:



Conjuntos		RZGK35	RZGK50	RZGK70	RZGK100	RZGK120	RZGK140~3
Tipo		ULTRA DC Inverter	ULTRA DC Inverter	ULTRA DC Inverter	ULTRA DC Inverter	ULTRA DC Inverter	ULTRA DC Inverter
Capacidade Frio nom.(mín.-máx.)	kW	3,60 (1,35 - 4,40)	5,00 (1,53 - 5,60)	7,00 (2,16 - 8,20)	10,55 (2,90 - 13,00)	12,11 (2,90 - 13,50)	14,00 (4,76 - 14,58)
Capacidade Calor nom.(mín.-máx.)	kW	4,20 (1,24 - 5,30)	5,60 (1,40 - 6,20)	8,00 (1,98 - 9,30)	11,15 (2,60 - 13,50)	13,50 (2,60 - 15,00)	16,00 (4,78-17,00)
SEER/SCOP		6,2/4,1	6,3/4,0	6,6/4,5	6,1/4,0	6,2/4,0	6,2/4,1
Classificação energética arrefecimento/aquecimento		A++/A+	A++/A+	A++/A+	A++/A+	A++/A+	A++/A+
Potência absorvida arrefecimento nom.(mín.-máx.)	kW	1,08 (0,26 - 1,60)	1,63 (0,47 - 2,30)	2,18 (0,67 - 3,56)	3,40 (0,71 - 4,71)	4,50 (0,71 - 5,10)	5,20 (1,71 - 6,70)
Corrente absorvida arrefecimento nom.(mín.-máx.)	A	4,74 (1,10 - 5,76)	7,16 (2,25 - 10,10)	9,57 (3,21 - 15,63)	15,00 (3,20 - 21,50)	19,50 (3,20 - 22,30)	9,00 (1,50-15,00)
Potência absorvida aquecimento nom.(mín.-máx.)	kW	1,23 (0,19 - 1,51)	1,73 (0,46 - 2,25)	2,10 (0,65 - 3,62)	3,45 (0,47 - 4,13)	4,60 (0,47 - 4,53)	5,40 (1,71 -6,80)
Corrente absorvida aquecimento nom.(mín.-máx.)	A	5,40 (0,78- 6,60)	7,60 (2,20 - 9,88)	9,22 (3,11 - 15,90)	15,50 (2,43 - 18,00)	20,00 (2,43 - 19,70)	10,00 (1,50-15,00)
Máxima potência absorvida	kW	2,10	2,40	3,65	5,37	5,73	6,80
Máxima corrente absorvida	A	11,00	12,00	16,00	23,50	24,90	27,00
Diâmetro tubagem líquido	"/mm	1/4"/6,35	1/4"/6,35	3/8"/9,52	3/8"/9,52	3/8"/9,52	3/8"/9,52
Diâmetro tubagem gás	"/mm	1/2"/12,70	1/2"/12,70	5/8"/15,88	5/8"/15,88	5/8"/15,88	3/4"/19,05
UNIDADE INTERIOR		RZGBK35	RZGBK50	RZGBK70	RZGBK100	RZGBK120	RZGBK140
Painel		PKR50	PKR50	PKR160	PKR160	PKR160	PKR160
Alimentação elétrica	V,Hz,~	220-240,50,0	220-240,50,1	220-240,50,1	220-240,50,1	220-240,50,1	220-240,50,1
Cabos alimentação	mm ²	2x1,0+T	2x1,0+T	2x1,0+T	2x1,0+T	2x1,0+T	2x1,0+T
Cabos interligação	mm ²	2x0,1	2x0,2	2x0,2	2x0,2	2x0,2	2x0,2
Dimensões largura/profundidade/altura	mm	570x570x260	570x570x260	840x840x246	840x840x288	840x840x288	840x840x288
Peso corpo	kg	17,0	17,0	24,0	26,5	26,5	31,0
Peso painel	kg	2,2	2,2	5,3	5,3	5,3	5,3
Caudal ar A/M/B	m ³ /h	700/600/530	700/600/530	1.300/1.050/950	1.800/1.550/1.350	1.800/1.550/1.350	1.950/1.750/1.500
Pressão sonora interior A/M/B	dB(A)	45/44/36	45/44/36	49/47/44	52/50/48	54/52/48	54/52/48
Potência sonora	dB(A)	56	56	56	60	64	63
UNIDADE EXTERIOR		RZGT35	RZGT50	RZGT70	RZGT100	RZGT120	RZGT140
Alimentação elétrica	V,Hz,~	220-240,50,0	220-240,50,1	220-240,50,1	220-240,50,1	220-240,50,1	380-415,50,3
Cabos alimentação	mm ²	2x1,5+T	2x2,5+T	2x2,5+T	2x6,0+T	2x6,0+T	4x1,5+T
Dimensões largura/profundidade/altura	mm	800x315x545	800x315x545	900x350x700	970x395x805	970x395x805	940x370x1325
Peso	kg	35	37	51	72	72	100
Pressão sonora	dB(A)	54	55	58	57	57	60
Potência sonora	dB(A)	63	64	67	68	66	70
Fluido frigorigéneo	(PAG)				R32 (675)		
Carga fluido frigorigéneo	kg	0,90	1,16	1,40	2,54	2,54	3,60
tCO ₂ equivalente		0,61	0,78	0,95	1,72	1,71	2,43
Pré-carga fluido frigorigéneo para	m	8	8	8	8	8	8
Carga adicional	g/m	20	20	40	40	40	40
Máxima pressão descarga	MPa	4,20	4,20	4,20	4,20	4,20	4,20
Máxima pressão aspiração	MPa	1,15	1,15	1,15	1,15	1,15	1,15
Referência	U. interior + Painel + U. exterior	7711449+7711455 +7711433	7711450+7711455 +7711434	7711451+7711456 +7711435	7711452+7711456 +7711436	7711453+7711456 +7711437	7711454+7711456 +7711438
	Conjunto	7722458	7711457	7711459	7711460	7711462	7711463
PVP	U. interior + Painel + U. exterior	573 € + 178 € + 1.250 €	690 € + 178 € + 1.414 €	778 € + 282 € + 1.583 €	1.004 € + 282 € + 2.470 €	1.058 € + 282 € + 2.976 €	1.332 € + 282 € + 3.332 €
	Conjunto	2.001 €	2.282 €	2.643 €	3.756 €	4.316 €	4.946 €
Comprimento máximo tubagem (L)	m	25	30	50	65	65	65
Máxima diferença altura (H)	m	10	20	25	30	30	30

NOTA: Capacidades medidas nas seguintes condições:
 Modo arrefecimento: temperatura interior 27°C BS, 19°C BH;
 temperatura exterior 35°C BS. Modo aquecimento: temperatura interior 20°C BS; temperatura exterior 7°C BS, 6°C BH.
 Comprimento da tubagem de fluido frigorigéneo: 5 m. Velocidade do ventilador: Alta.

NOTA: SEER / SCOP segundo EN14825. Valores de referência para a zona climática média.

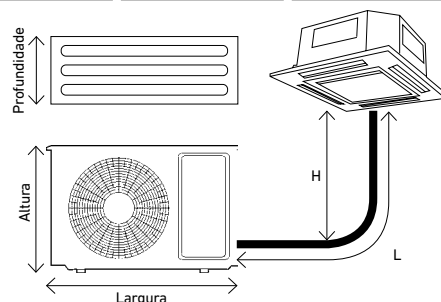
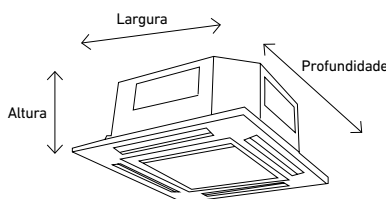

NANUK Chão-Teto R32



RZGNC

RZGT50,
RZGT70

Incluído

Fluido
frigorígeno:
R32RZGT100,
RZGT120

RZGT140

Capacidades disponíveis frio e calor: conjuntos desde 5,0 a 14,0 kW.

Máxima eficiência: SEER até 6,1 (A++) e SCOP de 4,0 (A+).

Mínimo ruído: Potência sonora interior de apenas 55 dB(A) a 64 dB(A).

Amplio campo de trabalho: de -15°C (temp. ext.) em aquecimento até +52°C (temp. ext.) em arrefecimento.

Controlo via Wi-Fi: com o acessório TX1AC.

Desenho Super Slim: Unidades interiores de apenas 205 mm de espessura.

Inclui todas as funções:



Conjuntos		RZGC50	RZGC70	RZGC100	RZGC120	RZGC140~3	
Tipo		ULTRA DC Inverter	ULTRA DC Inverter	ULTRA DC Inverter	ULTRA DC Inverter	ULTRA DC Inverter	
Capacidade Frio nom.(mín.-máx.)	kW	5,00 (1,53 - 5,60)	7,00 (2,16 - 8,20)	10,55 (2,90 - 13,00)	12,10 (2,90 - 13,50)	14,00 (4,76 - 16,50)	
Capacidade Calor nom.(mín.-máx.)	kW	5,60 (1,40 - 6,20)	8,00 (1,98 - 9,30)	11,15 (2,60 - 13,50)	13,50 (2,60 - 15,00)	16,00 (4,78 - 16,15)	
SEER/SCOP		6,1/4,1	6,3/4,1	6,1/4,0	6,1/4,0	6,2/4,0	
Classificação energética arrefecimento/aquecimento		A++/A+	A++/A+	A++/A+	A++/A+	A++/A+	
Potência absorvida arrefecimento nom.(mín.-máx.)	kW	1,63 (0,47 - 2,30)	2,25 (0,67 - 3,56)	3,40 (0,71 - 4,71)	4,50 (0,71 - 5,10)	5,30 (1,71 - 6,70)	
Corrente absorvida arrefecimento nom.(mín.-máx.)	A	7,16 (2,25 - 10,10)	9,88 (3,21 - 15,63)	15,00 (3,20 - 21,50)	19,00 (3,20 - 22,30)	9,00 (1,50-15,00)	
Potência absorvida aquecimento nom.(mín.-máx.)	kW	1,73 (0,46 - 2,25)	2,10 (0,65 - 3,62)	3,45 (0,47 - 4,13)	4,60 (0,47 - 4,53)	5,50 (1,71 - 6,80)	
Corrente absorvida aquecimento nom.(mín.-máx.)	A	7,60 (2,20 - 9,88)	9,22 (3,11 - 15,90)	15,50 (2,43 - 18,00)	20,00 (2,43 - 19,70)	10,00 (1,50-15,00)	
Máxima potência absorvida	kW	2,40	3,65	5,37	5,73	6,80	
Máxima corrente absorvida	A	12,00	16,00	23,50	24,90	27,00	
Diâmetro tubagem líquido	"/mm	1/4"/6,35	3/8"/9,52	3/8"/9,52	3/8"/9,52	3/8"/9,52	
Diâmetro tubagem gás	"/mm	1/2"/12,7	5/8"/15,88	5/8"/15,88	5/8"/15,88	3/4"/19,05	
UNIDADE INTERIOR		RZGNC50	RZGNC70	RZGNC100	RZGNC120	RZGNC140	
Alimentação elétrica	V,Hz,~	220-240,50,1	220-240,50,1	220-240,50,1	220-240,50,1	220-240,50,1	
Cabos alimentação	mm ²	2x1,0+T	2x1,0+T	2x1,0+T	2x1,0+T	2x1,0+T	
Cabos interligação	mm ²	2x0,2	2x0,2	2x0,2	2x0,2	2x0,2	
Dimensões largura/altura/profundidade		mm	930x660x205	1.280x660x205	1.631x660x205	1.631x660x205	1.631x660x205
Peso	kg	25	32	44	44	44	
Caudal ar A/M/B	m ³ /h	900/730/650	1.300/1.052/920	1.800/1.550/1.350	1.800/1.550/1.350	1.900/1.600/1.400	
Pressão sonora interior A/M/B	dB(A)	45/40/34	47/43/38	53/50/47	53/50/47	53/51/49	
Potência sonora	dB(A)	56	57	62	62	63	
UNIDADE EXTERIOR		RZGT50	RZGT70	RZGT100	RZGT120	RZGT140	
Alimentação elétrica	V,Hz,~	220-240,50,1	220-240,50,1	220-240,50,1	220-240,50,1	380-415,50,3	
Cabos alimentação	mm ²	2x2,5+T	2x2,5+T	2x6,0+T	2x6,0+T	4x1,5+T	
Dimensões largura/altura/profundidade		mm	800x315x545	900x350x700	970x395x805	970x395x805	940x370x1325
Peso	kg	37	51	72	72	100	
Pressão sonora	dB(A)	55	58	57	57	60	
Potência sonora	dB(A)	64	67	68	66	70	
Fluido frigorígeno (PAG)		R32 (675)					
Carga fluido frigorígeno	kg	1,16	1,40	2,54	2,54	3,60	
ICD, equivalente		0,78	0,95	1,72	1,71	2,43	
Pré-carga fluido frigorígeno para	m	8	8	8	8	8	
Carga adicional	g/m	20	40	40	40	40	
Máxima pressão descarga	MPa	4,20	4,20	4,20	4,20	4,20	
Máxima pressão aspiração	MPa	1,15	1,15	1,15	1,15	1,15	
Referência	U. interior + U. exterior	7711464 + 7711434	7711465 + 7711435	7711466 + 7711436	7711467 + 7711437	7711468 + 7711438	
	Conjunto	7711469	7711470	7711471	7711473	7711474	
PVP	U. interior + U. exterior	868 € + 1.414 €	1.120 € + 1.583 €	1.554 € + 2.470 €	1.632 € + 2.976 €	1.861 € + 3.332 €	
	Conjunto	2.282 €	2.703 €	4.024 €	4.608 €	5.193 €	
Comprimento máximo tubagem (L)	m	30	50	65	65	65	
Máxima diferença altura (H)	m	20	25	30	30	30	

NOTA: Capacidades medidas nas seguintes condições:
 Modo arrefecimento: temperatura interior 27°C BS, 19°C BH;
 temperatura exterior 35°C BS. Modo aquecimento: temperatura interior 20°C BS; temperatura exterior 7°C BS, 6°C BH.
 Comprimento da tubagem de fluido frigorígeno: 5 m. Velocidade do ventilador: Alta.

NOTA: SEER / SCOP segundo EN14825. Valores de referência para a zona climática média.

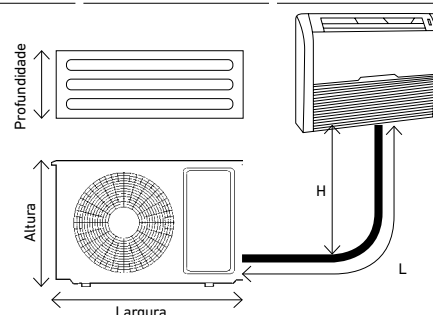
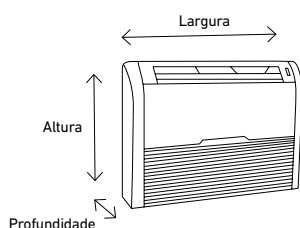

Ventilação Doméstica



BAXI
A NOVA CLIMATIZAÇÃO

RECUPERADOR DE CALOR PARA INSTALAÇÃO MURAL	SILA RCV 300	80
RECUPERADOR DE CALOR PARA INSTALAÇÃO NO TETO	SILA RCT 200	81
	SILA RCT MINI	82
VENTILAÇÃO MECÂNICA CONTROLADA DE FLUXO SIMPLES	SILA SF H	83
ACESSÓRIOS		84

SILA RCV 300



Recuperador de calor de alta eficiência (até 93%), baixo consumo (motores EC) e dimensões reduzidas para instalação em apartamentos, moradias e escritórios. Controlado por um avançado sistema de gestão eletrónica que adapta o funcionamento do aparelho às necessidades de ventilação da instalação, assegura um ar limpo de partículas e maus odores, com mínimo consumo de energia.

- Carcaça externa composta por revestimento de polipropileno expandido e painel estético frontal com acesso direto aos filtros.
- Painel de controlo Led's para o utilizador no painel frontal com indicador automático de mudança de filtro, seletor ON/OFF, seleção de velocidade, funcionamento programado e sinalização de anomalias.
- Permutador de calor extraível de poliestireno, do tipo fluxos cruzados em contracorrente, cuja morfologia particular garante uma elevada eficiência de permuta térmica.
- Motores EC de baixo consumo e mínimo ruído, com duas velocidades pré-configuradas.
- Eletrónica de gestão que supervisiona a alimentação, o comando e o controlo do aparelho.
- Contacto seco ON/OFF remoto (acessório opcional).
- By-pass 100% e free cooling automático.
- Proteção antigelo integrada.
- Filtros G4 e M5 de série.
- Bocas de 125 mm.

Classificação energética		A
Eficiência	%	93
Caudal ventilação MÁX. (150 Pa)	m ³ /h	300 (277)
Alimentação elétrica	V-50 Hz	220-240
Pressão sonora aspiração/extração a 3 m distância (Vel. MÁX)	dB(A)	24,0/28,1
Consumo elétrico	W	8-186
Corrente absorvida MÁX.	A	1,35
Diâmetro ligações ar	mm	125
Peso	kg	15
Referência		7723873
PVP		1.620 €

Desempenho

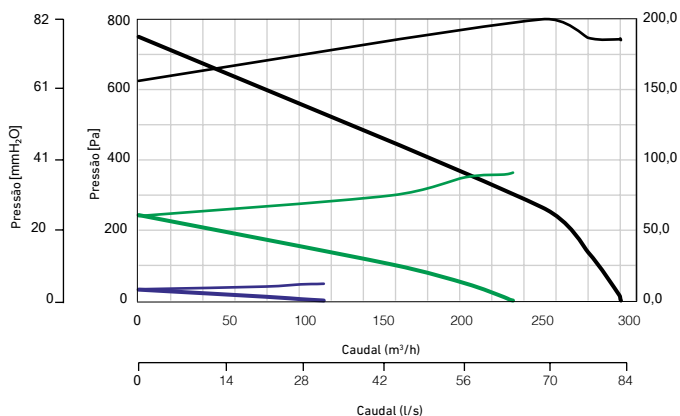

Curvas de caudal

- máx
- méd
- mín

Curvas de consumo

- máx
- méd
- mín

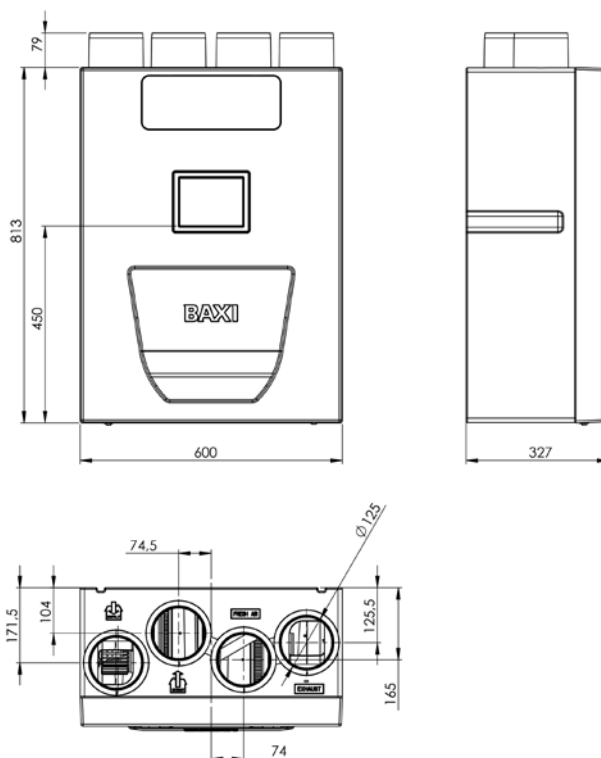

SILA RCT 200



Recuperador de calor de alta eficiência (até 92%). Ideal para instalação em apartamentos, moradias e escritórios. O aparelho é controlado por um sistema de gestão eletrónica de vanguarda e está dotado de ventiladores equipados com motores EC de baixo consumo.

De dimensões compactas e espessura limitada (só 237 mm de altura) permite a instalação em tetos falsos.

Robusto e simultaneamente de peso reduzido, sendo fácil manejar e de instalar.

Manutenção extraordinariamente simples, graças a uma inteligente disposição interna dos componentes principais e fácil acesso uma vez instalado.

Sistema de gestão eletrónica avançado que adapta o funcionamento do aparelho às necessidades de ventilação da instalação, assegura um ar limpo de partículas e maus odores com mínimo consumo de energia.

- Carcaça externa em aço galvanizado.
- Permutador de calor de poliestireno, do tipo fluxos em contracorrente, cuja particular morfologia garante a permuta térmica com eficiência até 92 %.
- **Controlo por cabo fornecido com o aparelho** com indicador automático de mudança de filtro, seletor ON/OFF, seleção de velocidades e sinalização de anomalias.
- Motores EC de baixo consumo, mínimo ruído e 3 velocidades.
- Eletrónica de gestão que supervisiona a alimentação, o comando e o controlo do aparelho.
- 3 sensores de temperatura.
- By-pass a 100% e free cooling automático.
- 2 filtros F5 de série.
- Bocas de 125 mm.

Classificação energética		A
Eficiência	%	92
Caudal ventilação MÁX. (150 Pa)	m ³ /h	206 (162)
Alimentação elétrica	V-50 Hz	220-240
Pressão sonora aspiração/extração a 3 m distância (Vel. MÁX)	dB(A)	22,8/16,0
Consumo elétrico	W	28-102
Corrente absorvida MÁX.	A	1,0
Diâmetro ligações ar	mm	125
Peso	kg	24
Referência		7723874
PVP		1.630 €

Desempenho

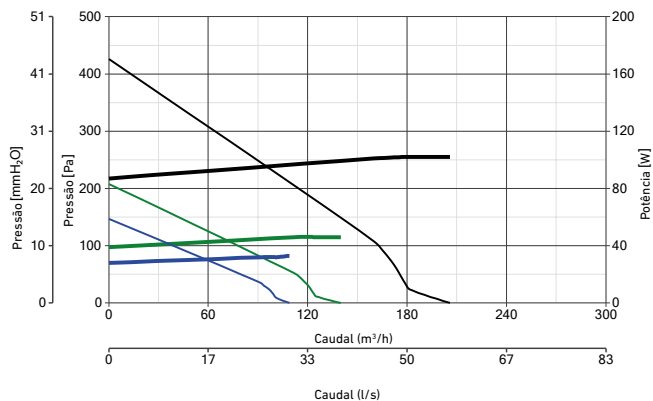

Consumo elétrico

- máx
- méd
- mín

Curvas de caudal

- máx
- méd
- mín

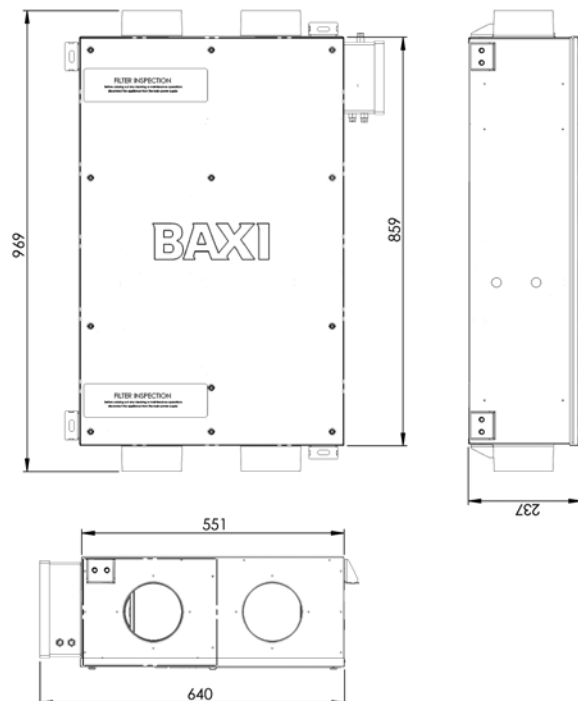

SILA RCT MINI



Supercompacto
220 x 396 x 396 mm



Recuperador de calor de alta eficiência (até 92%). Ideal para instalação em apartamentos, quartos de hotel ou locais com área até 80 m².

O aparelho é controlado por um sistema de gestão eletrónica de vanguarda e está dotado de ventiladores equipados com motores EC de baixo consumo.

De dimensões supercompactas, espessura limitada (só 220 mm de altura) e área quadrada (só 396x396 mm) permite a instalação em tetos falsos com espaço muito reduzido.

Robusto e simultaneamente de peso reduzido, sendo fácil manejar e de instalar.

Manutenção extraordinariamente simples, graças a uma inteligente disposição interna dos componentes principais e fácil acesso uma vez instalado.

Sistema de gestão eletrónica avançado que adapta o funcionamento do aparelho às necessidades de ventilação da instalação, assegura um ar limpo de partículas e maus odores com mínimo consumo de energia.

- Carcaça externa em aço galvanizado.
- Permutador de calor de fluxo cruzado inverso de alta eficiência, em resina plástica, que garante a permuta térmica com eficiência até 92 %.
- **Controlo por cabo fornecido com o aparelho**, com indicador automático de mudança de filtro, seleção de velocidade e ajuste de funcionamento em modo Manual ou Automático.
- Motores EC de baixo consumo, mínimo ruído e 2 velocidades.
- Eletrónica de gestão que supervisiona a alimentação, o comando e o controlo do aparelho.
- 3 sensores de temperatura.
- By-pass a 100% e free cooling automático.
- 2 filtros G3 de série.
- Bocas de 125 mm (compatíveis com tubos de 125 e 100 mm).

Classificação energética		A
Eficiência	%	92
Caudal ventilação MÁX. (150 Pa)	m ³ /h	123 (102)
Alimentação elétrica	V-50 Hz	220-240
Pressão sonora aspiração/extração a 3 m distância (Vel. MÁX)	dB(A)	22,8/16,0
Consumo elétrico	W	6 - 86
Corrente absorvida MÁX.	A	0,37
Diâmetro ligações ar	mm	125
Peso	kg	8,3
Referência		7723875
PVP		1.490 €

Curvas de caudal

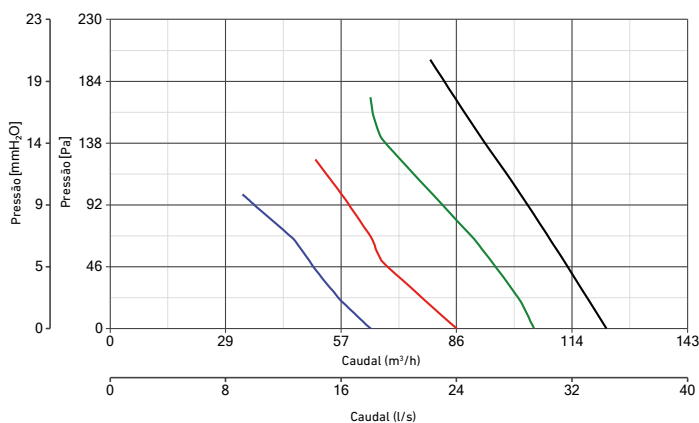

Curvas de caudal

- Vel 1
- Vel 2
- Vel Boost
- Vel Máx

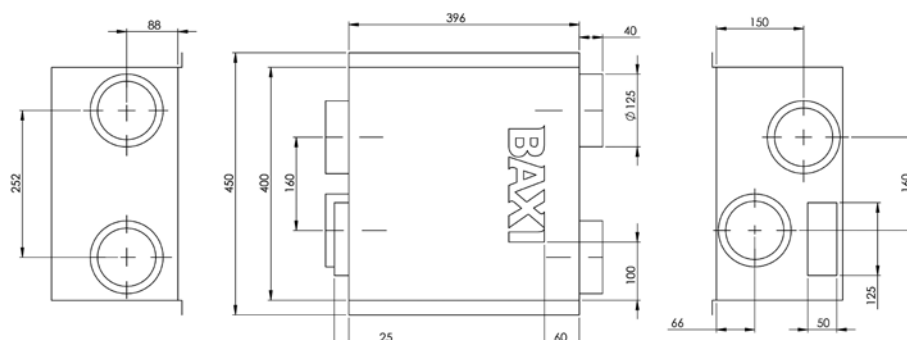

SILA SF H

Aparelho de ventilação mecânica controlada de simples fluxo (extração) para uma eficiente ventilação contínua. Desenho do ventilador otimizado para obter a máxima eficiência com o mínimo ruído. Instalação vertical ou horizontal.

- Carcaça em aço galvanizado de longa duração, alta qualidade dos materiais e desenho silencioso.
- Compacto (só 160 mm de altura).
- 2 sensores de humidade pré-montados. Nível de humidade ajustável.
- 3 velocidades.
- 1 saída de ar de 125 mm.
- 4 entradas de ar; 3 de 80 mm + 1 de 125 mm.

- 1 regulador para entrada de 125 mm.
- 2 reguladores para entrada de 80 mm (válvulas de 30 m³/h).
- 1 regulador para entrada de 80 mm (válvulas de 15 m³/h).
- 1 adaptador de 125 a 80 mm.
- 2 tampões para entradas de ar não conduzidas.



Classificação energética		C
Caudal ventilação MÁX. (150 Pa)	m ³ /h	343 (255)
Alimentação elétrica	V-50 Hz	220-240
Nível pressão sonora a 3 m distância	dB(A)	34,9
Consumo elétrico	W	23-56
Corrente absorvida MÁX.	A	0,25
Diâmetro ligações entrada	mm	3x80 + 1x125
Diâmetro ligações saída	mm	1x125
Peso	kg	5,4
Referência		7723872
PVP		255 €

Curvas de caudal

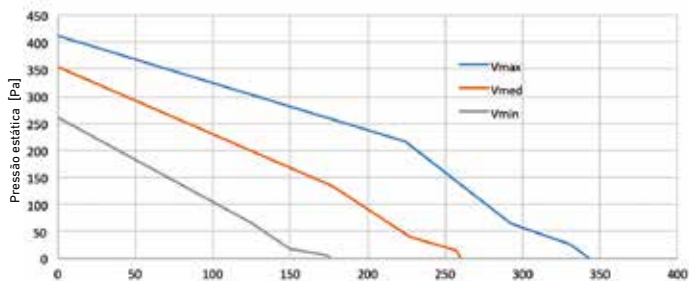



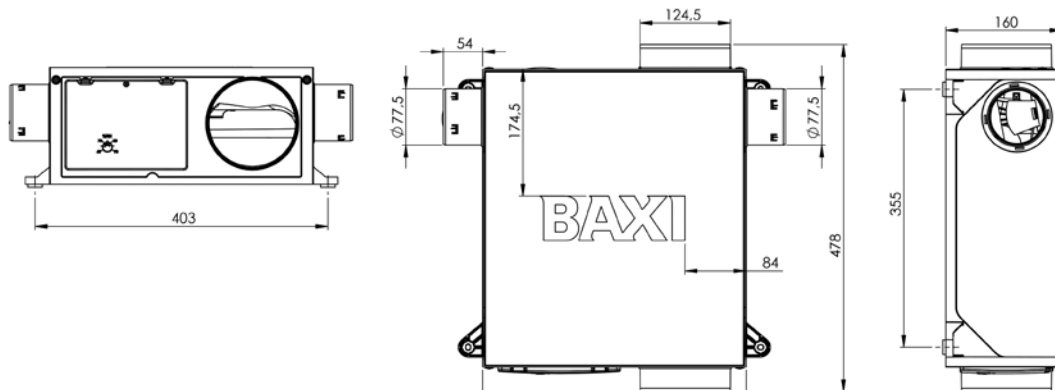
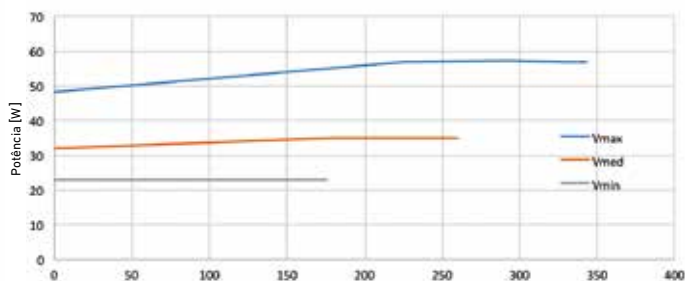

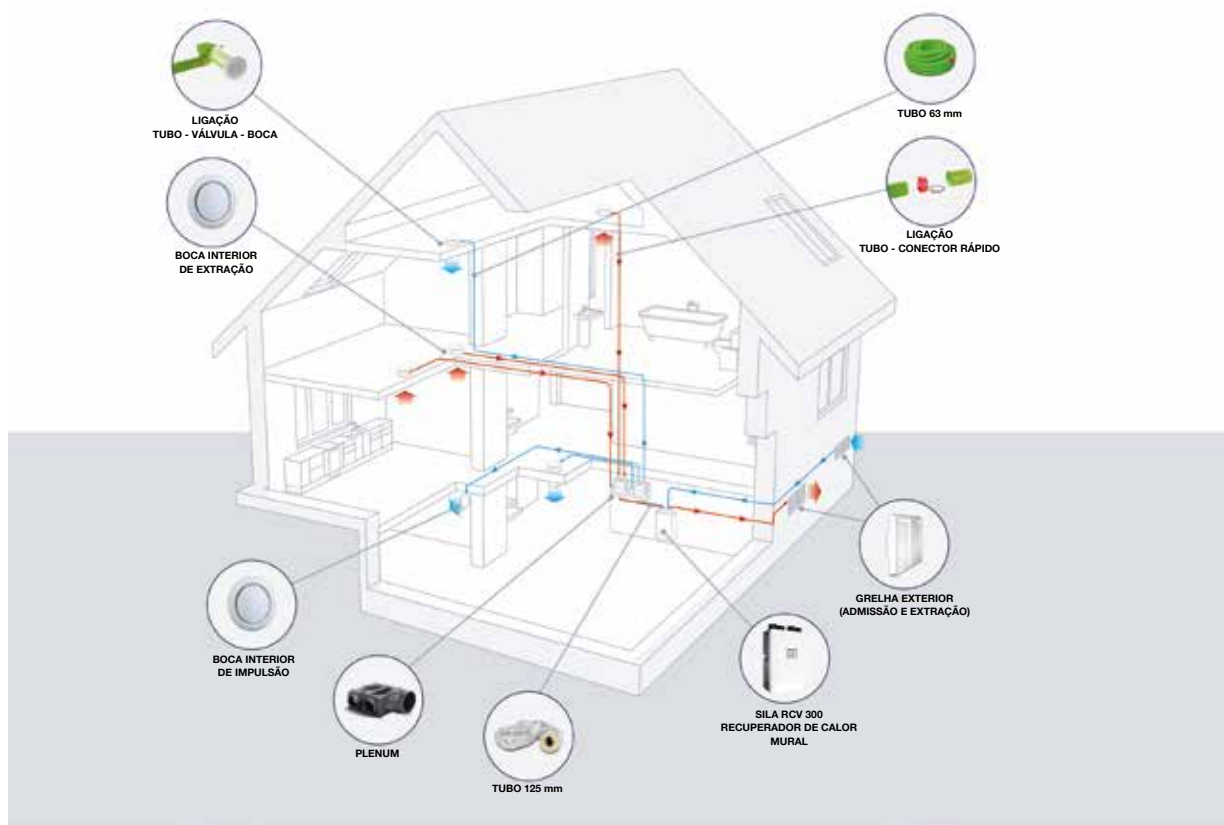











Curvas de consumo





		Para	Ref.	PVP
	<p>Plenum de distribuição 6x63 mm</p> <p>Entrada de 125 mm. 6 saídas de 63 mm. Cada saída está dotada de diafragmas para regular o caudal de ar de cada linha. Fornecido com 3 tampas.</p>	SILA RCV 300 SILA RCT 200 SILA RCT MINI	7723601	195 €
	<p>Plenum de distribuição 8x63 mm</p> <p>Entrada de 125 mm. 8 saídas de 63 mm. Cada saída está dotada de diafragmas para regular o caudal de ar de cada linha. Fornecido com 4 tampas.</p>	SILA RCV 300 SILA RCT 200 SILA RCT MINI	7723602	195 €
	<p>Tubo corrugado flexível 63 mm</p> <p>Rolo de 50 m. Com revestimento interior liso, antiestático e antibacteriano.</p>	SILA RCV 300 SILA RCT 200 SILA RCT MINI	7723603	260 €
	<p>Conector rápido para tubo flexível 63 mm</p> <p>1 unidade. Necessários junta e anel de encaixe em ambos os lados.</p>	SILA RCV 300 SILA RCT 200 SILA RCT MINI	7723604	8 €
	<p>Anel de encaixe para tubo flexível 63 mm</p> <p>Pack de 10 unidades.</p>	SILA RCV 300 SILA RCT 200 SILA RCT MINI	7723605	16 €
	<p>Junta</p> <p>Pack de 10 unidades.</p>	SILA RCV 300 SILA RCT 200 SILA RCT MINI	7723606	25 €
	<p>Válvula de ligação de tubo flexível 63 mm a boca 125 mm</p> <p>Fornecida com 1 tampa. Necessários junta e anel de encaixe em cada entrada com tubo.</p>	SILA RCV 300 SILA RCT 200 SILA RCT MINI	7723607	56 €

		Para	Ref.	PVP
	Tubo isolado alumínio 125 mm Rolo de 10 m. Isolamento interior de lã de vidro. Fixar com flanges.	SILA RCV 300 SILA RCT 200 SILA RCT MINI SILA SF H	7723597	99 €
	Tubo alumínio 125 mm com isolamento acústico Rolo de 10 m. Isolamento interior de lã de rocha. Fixar com flanges.	SILA RCV 300 SILA RCT 200 SILA RCT MINI SILA SF H	7723598	127 €
	Tubo de alumínio 80 mm Rolo de 10 m.	SILA SF H	7723599	30 €
	Tubo de alumínio 125 mm Rolo de 10 m.	SILA RCV 300 SILA RCT 200 SILA RCT MINI SILA SF H	7723600	35 €
	Resistência elétrica de pré-aquecimento 500 W DN125 1 unidade.	SILA RCV 300 SILA RCT 200	7723592	320 €
	Filtro F7 1 unidade.	SILA RCV300	7723593	52 €
	Filtro G4 1 unidade.	SILA RCV300	7723594	30 €
	Filtro M5 1 unidade.	SILA RCV300	7723595	39 €
	Filtro F5 1 unidade.	SILA RCT 200	7723615	24 €
	Filtro F7 1 unidade.	SILA RCT 200	7723614	39 €
	Filtro G3 1 unidade.	SILA RCT MINI	7723596	58 €
	Boca Impulsão/Extração 125 mm Regulação manual mediante parafuso de ajuste. Fixam-se ao tubo/válvula/plenum sob pressão.	SILA RCV 300 SILA RCT 200 SILA RCT MINI SILA SF H	7723608	22,5 €
	Boca Impulsão/Extração 125 mm Regulação manual. Fixam-se ao tubo/válvula/plenum sob pressão.	SILA RCV 300 SILA RCT 200 SILA RCT MINI SILA SF H	7723616	23,5 €
	Boca Impulsão/Extração 80 mm Regulação manual. Fixam-se ao tubo/válvula/plenum sob pressão.	SILA SF H	7723609	17 €
	Boca de extração 80 mm Boca fixa.	SILA SF H	7723610	11 €
	Boca de extração 125 mm Boca fixa. Fixam-se ao tubo/válvula/plenum sob pressão.	SILA SF H	7723611	16 €
	Grelha para condução exterior Grelha para exterior com rede anti-insetos.	SILA RCV 300 SILA RCT 200 SILA RCT MINI SILA SF H	7723612	7 €

Termóstatos e regulação







BAXI
A NOVA CLIMATIZAÇÃO

TABELA RESUMO TERMÓSTATO/ GERADOR DE CALOR	Termóstatos ambiente	88
BAXI CONNECT	BAXI Connect TXM	90
	BAXI Connect RXM	91
TERMÓSTATOS AMBIENTE UNIVERSAIS	Termóstatos cablados	92
	Termóstatos sem fios	93
REGULAÇÃO MODULANTE BAXI CONNECT	Tabela Resumo Regulação Modulante Baxi Connect	94
	Caldeiras domésticas	95
	Bombas de calor	96
REGULAÇÃO MODULANTE OPENTHERM 10C	Acessórios regulação modulante OpenTherm 10C	100
	Regulação multizona OpenTherm 10C	101
REGULAÇÃO MODULANTE MULTILEVEL	Regulação cablada	102
	Regulação sem fios	103
	Tabela seleção módulos de regulação	104
	Regulação multizona	105
	Regulação multizona Multilevel	106
REGULAÇÃO MULTIZONA SR8Z		108
REGULAÇÃO ELETRÓNICA		110
REGULAÇÃO HIDRÁULICA	Válvulas de regulação independente da pressão	116
	Válvulas de zona motorizada de 3 e 2 vias	117
	Válvulas misturadoras de 3 vias e servomotor	118

Termóstatos ambiente

Termóstatos MODULANTES

- Os termóstatos modulantes são uma excelente forma de regular o funcionamento duma caldeira de condensação, sobretudo quando utilizados em instalações equipadas com sonda exterior.
- A regulação modulante poupa até 10% em aquecimento, graças à capacidade deste tipo de termóstatos e programadores de controlar e tornar mais eficiente a instalação de aquecimento duma habitação.
- Controlam a temperatura ambiente do local onde se encontram colocados e, em função da mesma, comunicam à caldeira ou bomba de calor como deve modificar o regime de funcionamento.
- À medida que se vai alcançando a temperatura ambiente ajustada, o termóstato reduz a temperatura de ida do gerador de calor, pelo que se reduz a potência e o consumo de combustível ou energia elétrica, com os benefícios que supõe trabalhar a baixa temperatura.



Regulação	Modelo de Caldeira ou Bomba de Calor	Wi-Fi	
		Cablado	Sem fios
BAXI Connect Calor / Frio	Calor / Frio: Platinum BC iPlus Platinum BC iPlus V200 Platinum BC iPlus V200 Smart Platinum BC Smart iR32 Platinum BC iMax Calor: Argenta Platinum iPlus Victoria Condens (exceto RXM)	BAXI Connect TXM 	BAXI Connect RXM 
OpenTherm 10C Calor	Platinum Compact Eco Neodens Plus Eco Platinum Alux Victoria Condens (exceto RXM)	BAXI Connect TXM 10C 	BAXI Connect RXM 





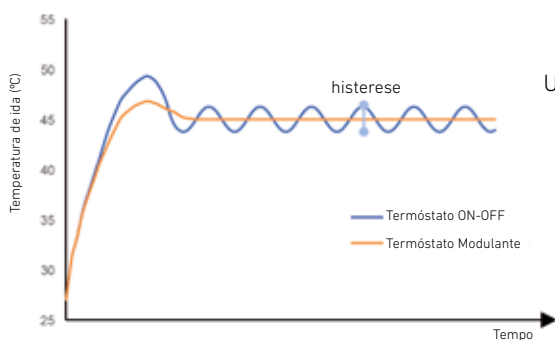







Termóstatos ON/OFF

- Os clássicos termóstatos ON/OFF detetam se foi alcançada a temperatura ambiente selecionada no compartimento onde está colocado e dizem ao gerador de calor se deverá funcionar ou não.

Multilevel Calor	Platinum Plus Platinum GT Bios Plus Power HT Plus Ecotherm Plus WGB Eurocondens SGB CPA NHF	BAXI Connect TXM 10P 	
------------------	--	--	--



Universal	Para todo tipo de caldeiras e bombas de calor	BAXI Connect TXM 10C 	BAXI Connect RXM 
-----------	---	--	--

PROGRAMÁVEL		NÃO PROGRAMÁVEL		ELETROMECCÂNICO
Cablado	Sem fios	Cablado	Sem fios	Cablado
TCX 10C	RCX 10C			
				
TCX 10P THINK	RCX 10P THINK	TCD 10P		
				
TX 3000	RX 3000	TD 1200	RD 1200	TM-1R
				
TX 1200	RX 1200			TM-1
				



BAXIConnect

TXM

Termóstato Ambiente Modulante Wi-Fi Cablado



Termóstato Ambiente Modulante Wi-Fi Cablado

- Termóstato modulante ou universal (ON/OFF) em função do modelo selecionado e do gerador.
- Ecrã a cores TFT 5,8" com iluminação automática.
- Funcionamento sem pilhas.
- Idiomas: Português, Espanhol, Inglês, Alemão, Francês, Italiano, Holandês, Russo, Dinamarquês, Turco, Grego...
- Programação semanal/diária com 7 franjas horárias de programação diária com duração mínima de 10 minutos.
- Programação Múltipla com 3 programas independentes.
- Modos de funcionamento: ON, OFF, Calor, Frio, Automático, Programação, Temporário, Férias, Antigel, Apoio Externo.
- Correção da temperatura lida.
- Configuração personalizada do ecrã principal (Data, Hora, Temperatura Exterior, Funcionamento...).
- Opcionalmente, controlo via App BAXI Connect disponível para iOS, Android e Windows.
- Compatível com IFTTT.

Características únicas para versões modulantes:

- Visualização temperatura exterior.
- Alternância de modo Calor / Frio em bombas de calor.
- Controlo de anomalias do gerador de calor (caldeira ou bomba de calor).
- Controlo de AQS (temperatura e programação horária).
- Monitorização e visualização do consumo de energia do gerador de calor (caldeira ou bomba de calor).
- Informação sobre o gerador de calor (pressão do circuito e temperatura de funcionamento).
- Parâmetros avançados:
 - Pendente de aquecimento.
 - Isolamento da habitação.
 - Inércia dos emissores: pavimento radiante, radiadores, ventiloconvetores.

	TXM 10P	TXM 10C	TXM	TXM	
Protocolo de Modulação	Multilevel	OpenTherm	ON/OFF	BAXI Connect	
Aplicação	Calor	Calor	Calor	Calor / Frio	
Gerador de calor	Platinum Plus	Platinum Compact ECO	Universal	Platinum BC Smart iR32	Platinum iPlus
	Bios Plus	Platinum Alux		Platinum BC iPlus V200 Smart	Victoria Condens
	EcoTherm Plus WGB	Neodens Plus ECO		Platinum BC iPlus	Argenta Condens
	Power HT Plus	Victoria Condens		Platinum BC iPlus V200	
	Platinum GT			Platinum BC iMax	
	EuroCondens SGB				
	CPA				
	NHF				
Fornecimento	TXM + Gateway ITM10P	TXM + Gateway ITM10C	TXM		
Referência	7655831	7652304	7652308		
PVP	220 €	215 €	160 €		

TXM



TXM 10C ou TXM 10P

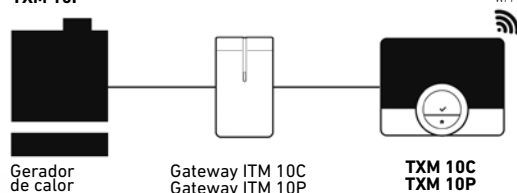



BAXIConnect

RXM



Termóstato Ambiente Modulante Wi-Fi Sem Fios

Termóstato Ambiente Modulante Wi-Fi Sem Fios

- Termóstato modulante ou universal (ON/FF) em função do gerador de calor.
- Ecrã TFT 2,7" a preto e branco com iluminação automática.
- Funcionamento com pilhas.
- Idiomas: Português, Espanhol, Inglês, Alemão, Francês, Italiano e Holandês.
- Correção da temperatura lida.
- Opcionalmente, controlo via App BAXI Connect disponível para iOS e Android.
- Compatível com os assistentes de voz de Amazon, Google Assistant e IFTTT.

Características únicas a partir da App BAXI Connect

- Programação semanal/diária disponível com 7 franjas de programação diária com duração mínima de 10 minutos.
- Programação múltipla com 3 programas diferentes de aquecimento e 1 de arrefecimento.

Características únicas para ligações bus (modulantes)

- Alternância dos modos Calor / Frio em bombas de calor.
- Controlo de erros do gerador de calor (caldeira ou bomba de calor).
- Controlo da produção de AQS (temperatura e programação horária).
- Monitorização e visualização do consumo de energia do gerador de calor.

Características únicas para ligações bus (modulantes) com a App BAXI Connect

- Visualização da temperatura exterior.
- Informação sobre o gerador de calor: pressão do circuito e temperatura de funcionamento.
- Parâmetros avançados: pendente de aquecimento, isolamento da habitação e inércia dos emissores (pavimento radiante, radiadores, ventiloconvetores...).

	RXM				RXM ZA (Zonas Adicionais)	
Protocolo de Modulação	BAXI Connect		OpenTherm	ON-OFF	BAXI Connect	
Aplicação	Calor / Frio	Calor	Calor		Calor / Frio	Calor
Gerador de calor	Platinum BC iPlus Platinum BC iPlus V200 Platinum BC iPlus V200 Smart Platinum BC iMax Platinum BC Smart iR32	Platinum BC iPlus Argenta Condens	Platinum Compact Eco Platinum Alux Neodens Plus Eco	Universal (todo tipo de caldeiras)	Platinum BC iPlus Platinum BC iPlus V200 Platinum BC iPlus V200 Smart Platinum BC iMax	Argenta Condens Platinum iPlus
Fornecimento	RXM + Gateway recetor + suporte				RXM + suporte	
Referência	7767534				7767598	
PVP	295 €				140 €	

RXM para controlo de 1 zona

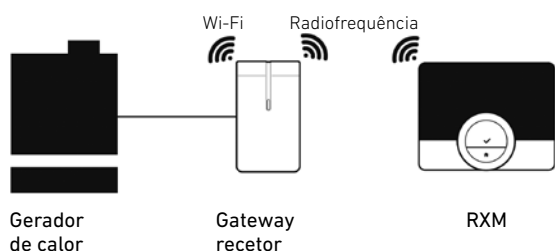

RXM para controlo de 2 ou 3 zonas

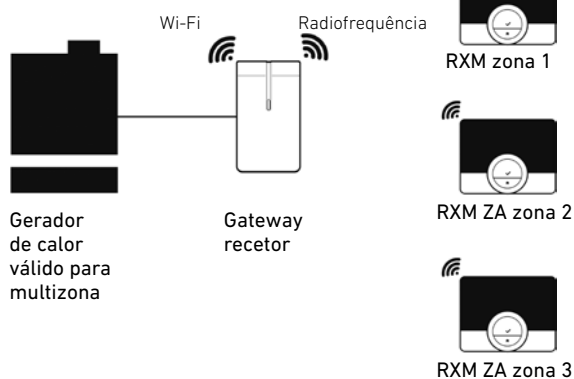

Serão necessários acessórios de controlo adicionais, próprios de cada gerador de calor. Ver capítulo específico do modelo de gerador de calor.

Termóstatos ambiente cablados



TX 3000

Classificação ErP	IV
Contributo para eficiência energética (ErP)	2%
Referência	7739893
PVP	125 €

- Termóstato ambiente programável.
- Modo Aquecimento / Arrefecimento.
- Ecrã retroiluminado de grande tamanho.
- Programa de aquecimento diário, semanal ou 5+2.
- Até 6 mudanças diárias de nível de temperatura.
- Função antigelo ($t < 5^{\circ}\text{C}$).
- Alimentação independente da rede por 2 pilhas de 1,5 V.



TX 1200

Classificação ErP	IV
Contributo para eficiência energética (ErP)	2%
Referência	7216910
PVP	85 €

- Termóstato ambiente programável.
- Modo Aquecimento / Arrefecimento.
- Funcionamento manual ou automático.
- Programação entre dois níveis de temperatura a eleger: conforto e economia.
- Programação semanal, 5 programas pré-gravados e um a definir pelo utilizador.
- Incorpora pulsador posição paragem.
- Função especial de férias e/ou dias de ausência.
- Função antigelo ($t < 5^{\circ}\text{C}$).
- Alimentação por 2 pilhas alcalinas. Mudança de pilhas sem perda de programação.



TD 1200

Classificação ErP	IV
Contributo para eficiência energética (ErP)	2%
Referência	7216908
PVP	38,40 €

- Termóstato ambiente digital.
- Modo Aquecimento / Arrefecimento.
- Termóstato eletrónico com amplo ecrã digital.
- Visualização permanente da temperatura ambiente.
- Seleção e visualização da temperatura programada ($5-35^{\circ}\text{C}$).
- Função paragem/funcionamento do serviço de aquecimento.
- Função antigelo ($t < 5^{\circ}\text{C}$).
- Alimentação por 2 pilhas alcalinas.
- Pré-aviso esgotamento de pilhas.
- Fácil manejo e rápida instalação através de suporte mural independente.



TM-1

Classificação ErP	I
Contributo para eficiência energética (ErP)	1%
Referência	195180001
PVP	14,35 €

- Termóstato ambiente analógico.
- Termóstato de funcionamento eletromecânico (230 V AC/10 A) que controla a temperatura ambiente.
- Regulação ($5-30^{\circ}\text{C}$).
- Diferencial de $0,6^{\circ}\text{C}$.



TM-1R

Classificação ErP	I
Contributo para eficiência energética (ErP)	1%
Referência	195180002
PVP	24 €

- Termóstato ambiente analógico.
- Termóstato de funcionamento eletromecânico (230 V AC/10 A) que controla a temperatura ambiente.
- Regulação ($5-30^{\circ}\text{C}$).
- Resistência antecipadora, interruptor paragem/funcionamento, piloto de néon. Diferencial de $0,4^{\circ}\text{C}$.

Termóstatos ambiente sem fios



RX 3000

RX 1200

RD 1200

Classificação ErP	IV
Contributo para eficiência energética (ErP)	2%
Referência	7739894
PVP	201 €

Classificação ErP	IV
Contributo para eficiência energética (ErP)	2%
Referência	7216911
PVP	191 €

Classificação ErP	IV
Contributo para eficiência energética (ErP)	2%
Referência	7216909
PVP	151 €

- Termóstato ambiente sem fios digital programável.
- Formado por um termóstato sem fios e um recetor a instalar ao lado da caldeira.
- Instalação na parede ou em cima de um móvel graças ao suporte incluído.
- Equipados com código que impossibilita interferências de outros termóstatos sem fios.
- Modo Aquecimento / Arrefecimento.
- Ecrã retroiluminado de grande tamanho.
- Programa de aquecimento diário, semanal ou 5+2.
- Até 6 mudanças diárias de nível de temperatura.
- Funcionamento manual ou automático. Programa especial para períodos de ausência ou férias.
- Função antigelo ($t < 5^{\circ}\text{C}$).
- Alimentação independente da rede por 2 pilhas de 1,5 V.



- Termóstato ambiente sem fios digital programável.
- Formado por um termóstato sem fios e um recetor a instalar ao lado da caldeira.
- Instalação na parede ou em cima de um móvel graças ao suporte incluído.
- Equipados com código que impossibilita interferências de outros termóstatos sem fios.
- Modo Aquecimento / Arrefecimento.
- Funcionamento manual ou automático.
- Programação entre dois níveis de temperatura a eleger: conforto e economia.
- Programação semanal, 5 programas pré-gravados e um a definir pelo utilizador.
- Incorpora pulsador posição paragem.
- Função especial de férias e/ou dias de ausência.
- Função antigelo ($t < 5^{\circ}\text{C}$).
- Alimentação por 2 pilhas alcalinas. Mudança de pilhas sem perda de programação.



- Termóstato ambiente sem fios digital.
- Formado por um termóstato sem fios e um recetor a instalar ao lado da caldeira.
- Instalação na parede ou em cima de um móvel graças ao suporte incluído.
- Equipados com código que impossibilita interferências de outros termóstatos sem fios.
- Modo Aquecimento / Arrefecimento.
- Termóstato eletrónico com amplo ecrã digital.
- Visualização permanente da temperatura ambiente.
- Seleção e visualização da temperatura programada ($5-35^{\circ}\text{C}$).
- Função paragem/funcionamento do serviço de aquecimento.
- Função antigelo ($t < 5^{\circ}\text{C}$).
- Alimentação por 2 pilhas alcalinas.
- Pré-aviso esgotamento de pilhas.
- Fácil manejo e rápida instalação através de suporte mural independente.

Tabela resumo Regulação modulante BAXI Connect

Acessórios de regulação segundo o gerador de calor

Cada modelo de caldeira ou bomba de calor tem características distintas e pode controlar diferentes números e tipologias de circuitos de climatização. É por isso que cada gerador tem kits com referência própria, para controlar diferentes tipos de instalação.

Modelo Gerador Calor	Bombas de Calor				
	Platinum BC Smart iR32	Platinum BC iPlus V200 Smart	Platinum BC iPlus	Platinum BC iPlus V200	Platinum BC iMax
					
Número máximo de zonas a controlar	2	2	2	3	3
Placa SCB-04 para controlo de 2ª zona	7741078 151 €	7741078 151 €	7683828 145 €	7727260 153 €	-
Placa interna controlo 3ª Zona		-		7743640 169 €	7700391 81 €
SCB-CF: Alternância de emissor Aquec / Arrefec					
Para 1 zona	-			7743182 179 €	
Para 2 zonas	-			7725944 192 €	
Sonda Humidade Ambiente 0-10 V	-			7695236 145 €	
Sonda Humidade Coletor On/Off	-			7694864 190 €	
Termóstato TXM BAXI Connect			7652308 160 €		
Termóstato RXM BAXI Connect			7767534 295 €		

Modelo Gerador Calor	Caldeiras		
	Platinum iPlus	Victoria Condens	Argenta Condens
			
Número máximo de zonas a controlar	1	1	2 (24/32 kW) 3 (40/50 kW)
Placa SCB-04 para controlo de 2ª zona	-	-	7628144 140 €
Placa SCB-17 para controlo de 2ª zona	Disponível setembro 2021	-	-
Termóstato TXM BAXI Connect		7652308 160 €	
Termóstato RXM BAXI Connect	7767534 295 €	-	7767534 295 €

Regulação multizona BAXI Connect para caldeiras

Esquemas de princípio para aquecimento

Controlo de uma zona de alta ou baixa temperatura

Platinum iPlus / Victoria Condens
Argenta Condens / Argenta Eco

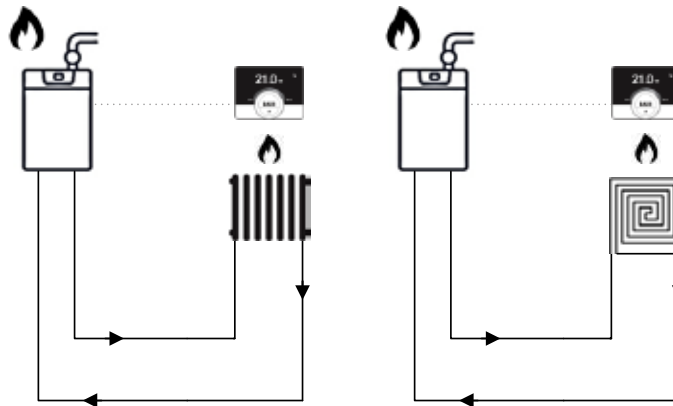

Controlo de duas zonas de alta ou baixa temperatura

Argenta Condens / Argenta Eco

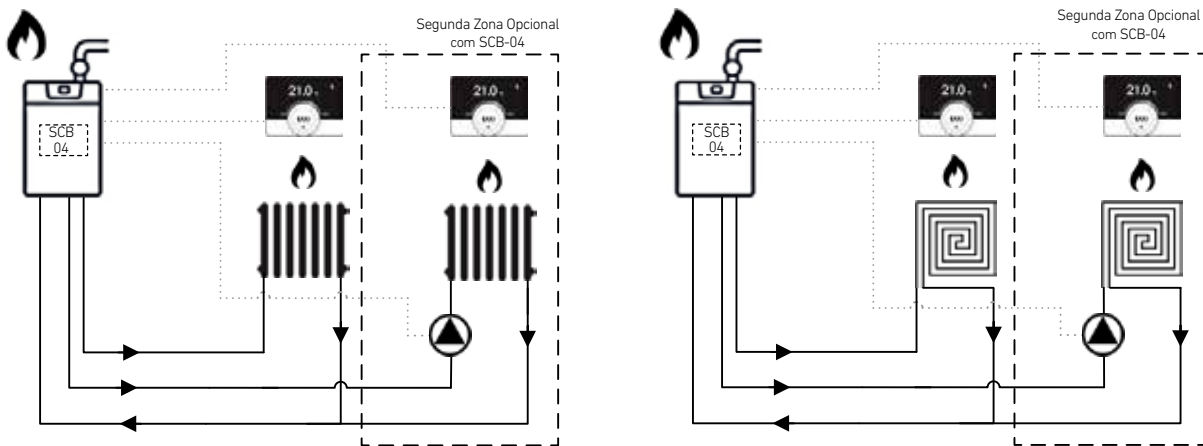

Controlo de duas zonas; uma de alta temperatura e outra de baixa temperatura

Argenta Condens / Argenta Eco

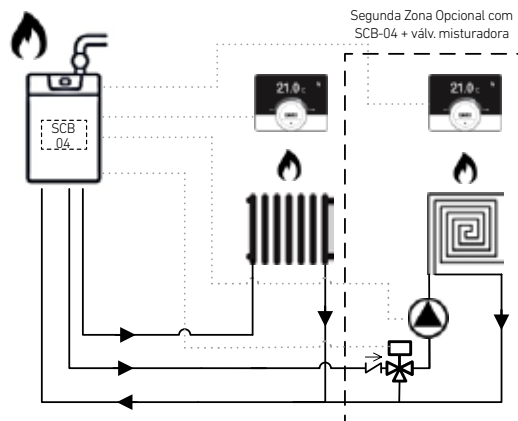

	Aquecimento		Termóstato BAXI Connect
	Circulador		Circuito Radiadores
	V3V Misturadora		Circuito Pavimento Radiante
	Depósito de inércia		Circuito Ventiloinventores
			Placa eletrónica para controlo de 2ª zona.

Esquemas de princípio facilitados a título orientativo. Para soluções específicas, em função do modelo do gerador, emissores e modo de funcionamento, contacte a BAXI.

Regulação multizona BAXI Connect para bombas de calor

Esquemas de princípio para aquecimento

Controlo de duas zonas de alta ou baixa temperatura

Platinum BC iPlus / Platinum BC iPlus V200 / Platinum BC iPlus V200 Integra / Platinum BC iPlus V200 Smart

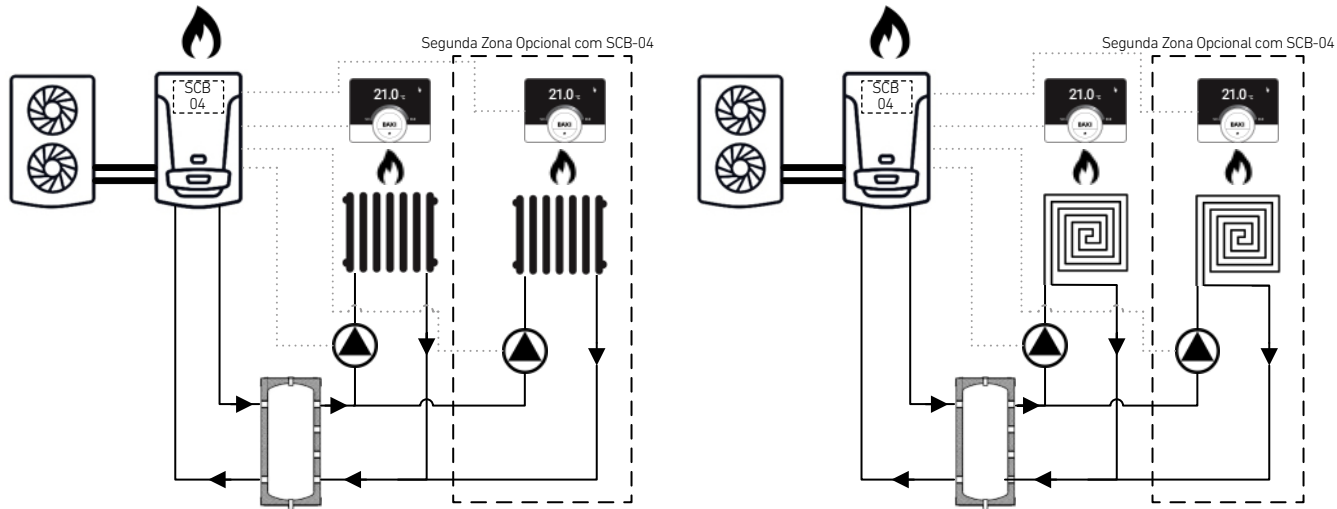

Controlo de duas zonas; uma de alta temperatura e outra de baixa temperatura

Platinum BC iPlus / Platinum BC iPlus V200 / Platinum BC iPlus V200 Integra / Platinum BC iPlus V200 Smart

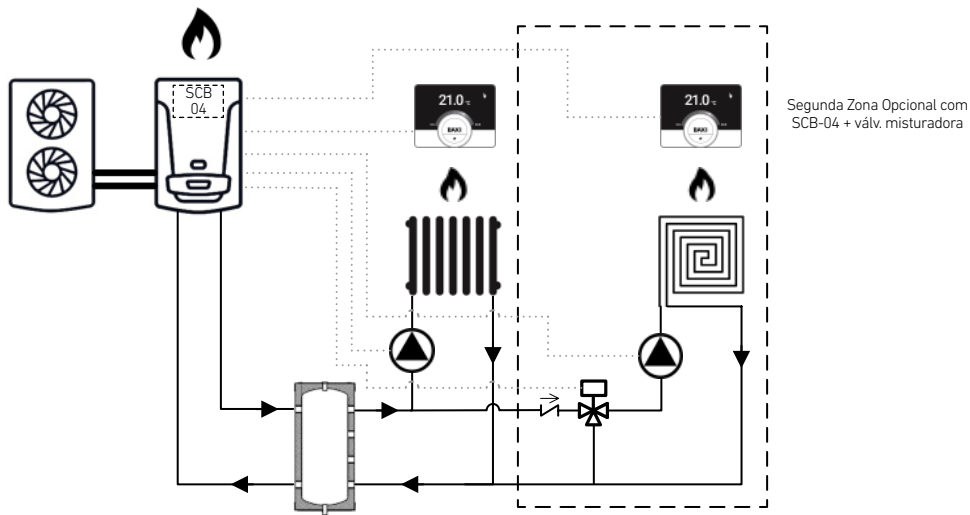

Regulação multizona BAXI Connect para bombas de calor

Esquemas de princípio para aquecimento e arrefecimento com o mesmo emissor

Controlo de duas zonas, calor e frio por ventiloconvetores

Platinum BC iPlus / Platinum BC iPlus V200 / Platinum BC iPlus V200 Integra / Platinum BC iPlus V200 Smart

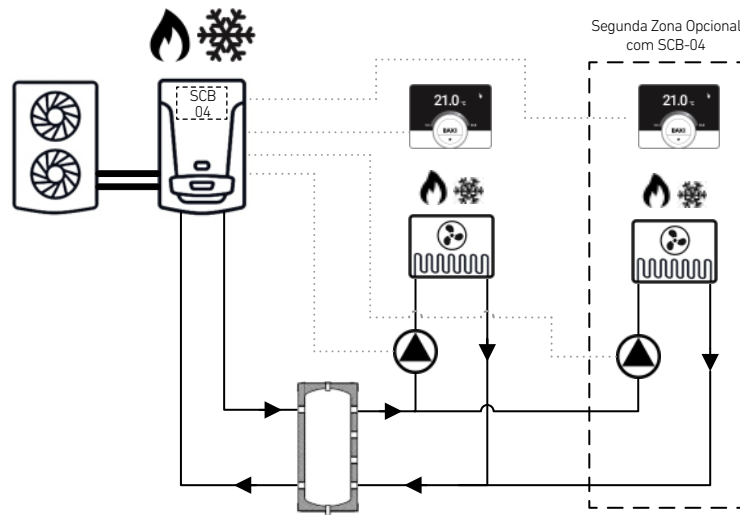

Controlo de duas zonas, calor e frio por pavimento radiante/refrescante com sonda de humidade relativa

Platinum BC iPlus / Platinum BC iPlus V200 / Platinum BC iPlus V200 Integra / Platinum BC iPlus V200 Smart

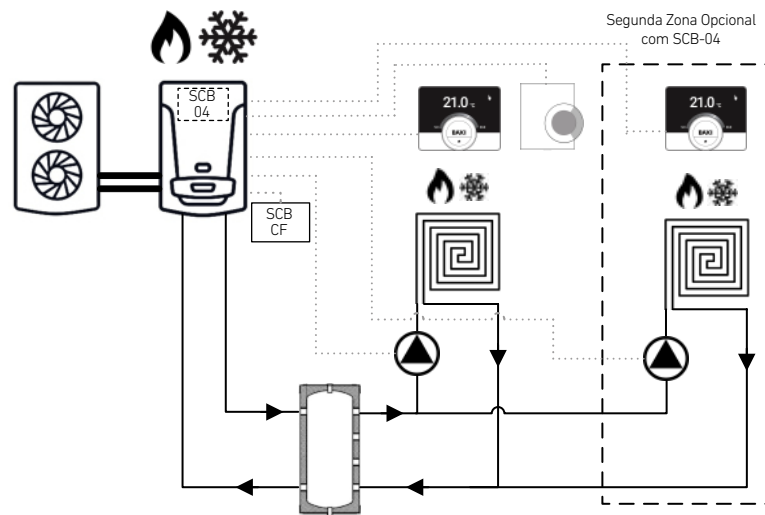

	Aquecimento		Termóstato BAXI Connect
	Arrefecimento		Sonda Humidade Relativa 0-10 V
	Aquecimento e Arrefecimento		Circuito Radiadores
	Circulador		Circuito Pavimento Radiante e/ou Refrescante
	V3V Zona		Circuito Ventiloconvetores
	V3V Misturadora		Placa eletrónica para controlo de 2ª zona
	Depósito de inércia		Placa eletrónica controlo alternância automática Calor/Frio.

Esquemas de princípio facilitados a título orientativo. Para soluções específicas, em função do modelo do gerador, emissores e modo de funcionamento, contacte a BAXI.

Regulação multizona para bombas de calor

Esquemas de princípio para aquecimento e arrefecimento com diferentes emissores

Controlo de duas zonas; calor por pavimento radiante e frio por ventiloconvetores, com um circulador por circuito

Platinum BC iPlus / Platinum BC iPlus V200 / Platinum BC iPlus V200 Integra / Platinum BC iPlus V200 Smart

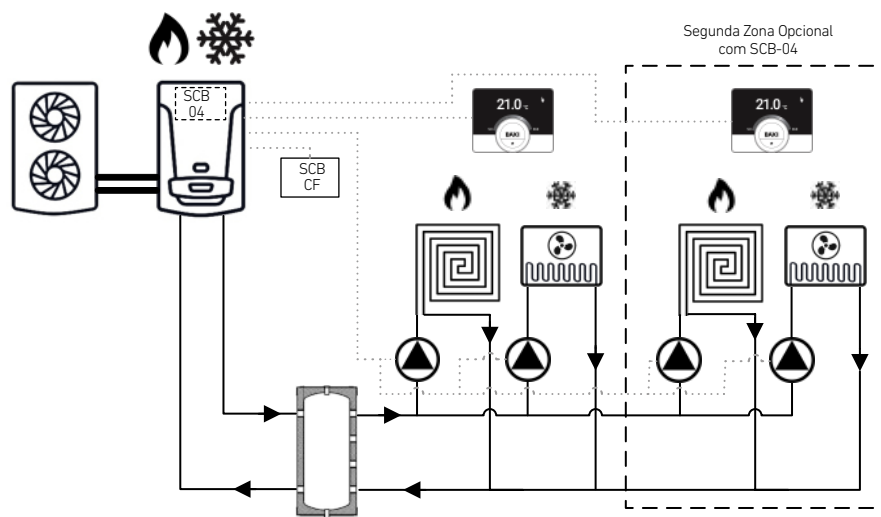

Controlo de duas zonas; calor por pavimento radiante e frio por ventiloconvetores, com válvula de zona

Platinum BC iPlus / Platinum BC iPlus V200 / Platinum BC iPlus V200 Integra / Platinum BC iPlus V200 Smart

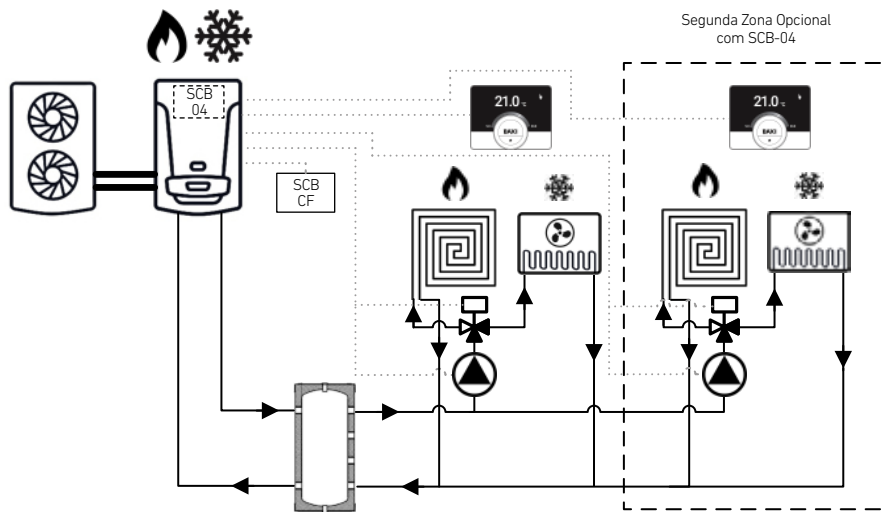

Prestar especial atenção à regulação hidráulica da bomba circuladora e uniões com fecho do pavimento radiante em função da perda de carga calculada de cada um dos circuitos.

Regulação multizona para bombas de calor

Esquemas de princípio para aquecimento e arrefecimento com emissores distintos

Controlo de três zonas, calor por pavimento radiante e frio por ventiloconvetores, com um circulador por circuito
Platinum BC iMax

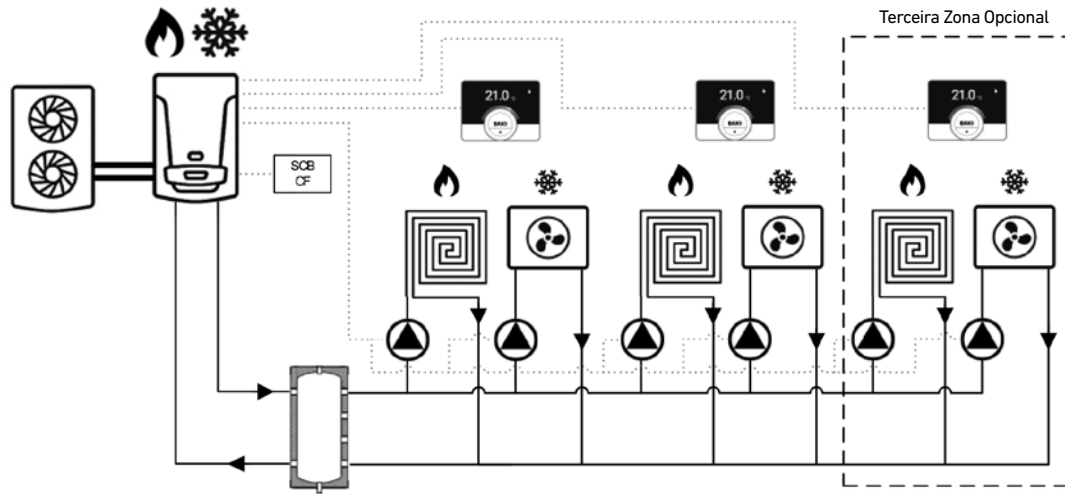

Controlo duma zona, calor por pavimento radiante e frio por ventiloconvetores e controlo de energia solar térmica para pré-aquecimento AQS.
Platinum BC iPlus V200 Smart

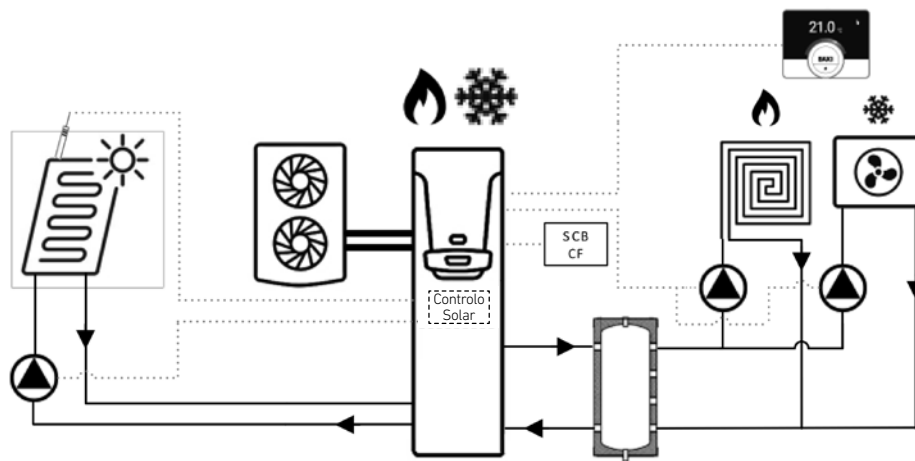

	Aquecimento		Termóstato BAXI Connect
	Arrefecimento		Sonda Humidade Relativa 0-10 V
	Aquecimento e Arrefecimento		Circuito Radiadores
	Circulador		Circuito Pavimento Radiante e/ou Refrescante
	V3V Zona		Circuito Ventiloconvetores
	V3V Misturadora		Placa eletrónica para controlo de 2ª zona
	Depósito de inércia		Placa eletrónica controlo alternância automática Calor/Frio.

Esquemas de princípio facilitados a título orientativo. Para soluções específicas, em função do modelo do gerador, emissores e modo de funcionamento, contacte a BAXI.

Acessórios Regulação modulante OpenTherm 10C

Caldeiras domésticas a gás

Platinum Compact Eco



Neodens Plus Eco



Platinum Alux



Victoria Condens



Termóstatos modulantes cablados

BAXI Connect
TXM 10C

Termóstato modulante Wi-Fi programável cablado



Classificação ErP	V
Contributo para eficiência energética (ErP)	3%
Referência	7652304
PVP	215 €

- Termóstato Wi-Fi controlável a partir da App BAXI Connect.
- Ligação modulante OpenTherm ou ON-OFF.
- Ver apartado BAXI Connect, deste capítulo, para informação detalhada.



TCX 10C

Termóstato modulante programável cablado

Classificação ErP	V
Contributo para eficiência energética (ErP)	3%
Referência	140040350
PVP	65 €

- Termóstato Modulante.
- Programação horária, diária e semanal.
- Diferentes modos de funcionamento em Aquecimento e AQS.
- Configuração da temperatura máxima de Aquecimento.
- Programação horária da AQS.
- Compensação da temperatura ambiente.
- Ajuste do nível antigelo.
- Informação do modo de funcionamento programado.
- Ligação direta à caldeira por cabos.

Termóstatos modulantes sem fios

BAXI Connect
RXM

Termóstato modulante Wi-Fi programável sem fios

Classificação ErP	V
Contributo para eficiência energética (ErP)	3%
Referência	7767534
PVP	295 €

- Termóstato Wi-Fi controlável a partir da App BAXI Connect.
- Ligação modulante OpenTherm ou ON-OFF.
- Ver apartado BAXI Connect, deste capítulo, para informação detalhada.
- Victoria Condens apenas compatível com ligação On/Off.



RCX 10C

Termóstato modulante programável sem fios

Classificação ErP	V
Contributo para eficiência energética (ErP)	3%
Referência	140040351
PVP	148 €

- Termóstato Modulante.
- Programação horária, diária e semanal.
- Diferentes modos de funcionamento em Aquecimento e AQS.
- Configuração da temperatura máxima de Aquecimento.
- Programação horária da AQS.
- Compensação da temperatura ambiente.
- Ajuste do nível antigelo.
- Informação do modo de funcionamento programado.
- Ligação sem fios à caldeira mediante recetor fornecido.

Regulação multizona



MLC30

Central de gestão multizona

Classificação ErP	VIII (com três controlos classe V)
Contributo para eficiência energética (ErP)	5%
Referência	140040429
PVP	130 €

- Central de gestão multizona alta temperatura ON/OFF e OpenTherm.
- Gestão direta até 4 zonas de alta temperatura (sem válvula misturadora) e respetivos termóstatos ambiente e circuladores.
- Função antibloqueio de circuladores.
- Led de sinalização do estado de funcionamento ou anomalia.
- Pós-circulação da última zona com pedido de calor.
- Ampliável a mais zonas com a interligação de centrais em série.
- Compatível com TCX 10C e RCX 10 C.



MLC16

Extensão central de gestão multizonas baixa temperatura

Classificação ErP	VIII (com três controlos classe V)
Contributo para eficiência energética (ErP)	5%
Referência	140040430
PVP	139 €

- Central de gestão multizona baixa temperatura ON/OFF e OpenTherm.
- Gestão até 2 zonas de baixa temperatura (com válvula misturadora).
- Necessita combinação com a central MLC30.
- Ampliável a mais zonas com a interligação de centrais em série.
- Compatível com TCX 10C e RCX 10 C.

Acessórios



QAC 34

Sonda exterior cablada

Classificação ErP	II
Contributo para eficiência energética (ErP)	2%
Referência	140040202
PVP	20,40 €

- Permite à caldeira modular a temperatura de ida em função da pendente de aquecimento, usando a temperatura exterior, antecipando-se a possíveis variações bruscas do tempo e garante o conforto permanente da casa.

Regulação multizona OpenTherm 10C para caldeiras domésticas a gás

Esquemas de princípio para aquecimento

Controlo até 4 zonas

1 MLC 30

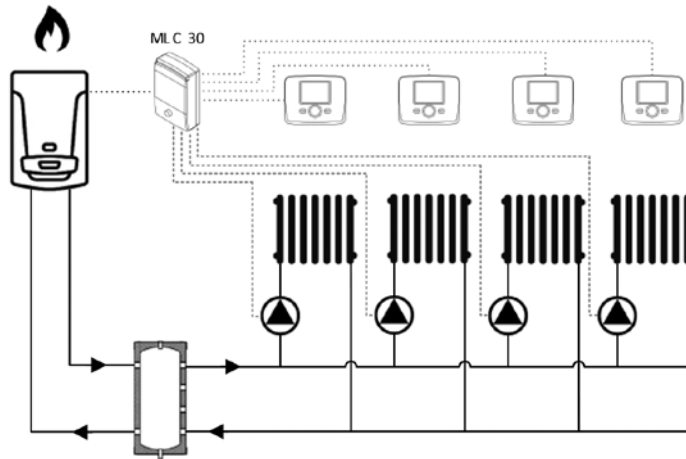

Controlo até 2 zonas com válvula misturadora

1 MLC 30 + 1 MLC 16

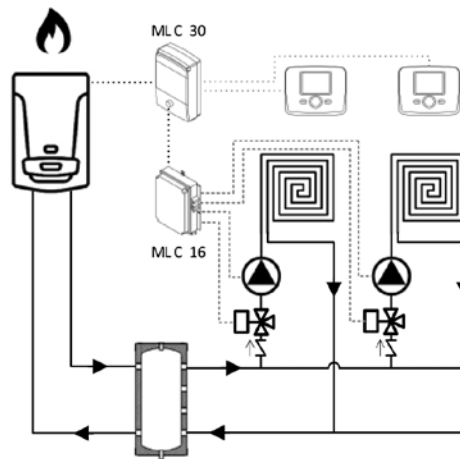

Controlo até 4 zonas: 2 diretas e 2 com válvula misturadora

1 MLC 30 + 1 MLC 16

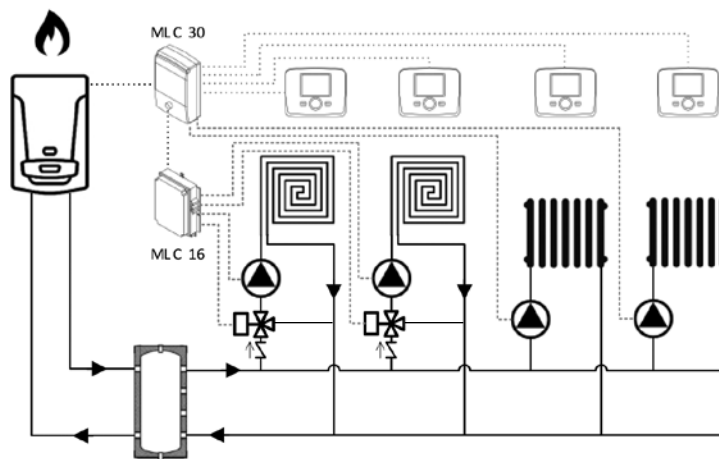

	Circulador		Termóstato modulante Opentherm 10C
	V3V Misturadora		Circuito Radiadores
	Depósito de inércia		Circuito Pavimento Radiante

Esquemas de princípio facilitados a título orientativo. Para uma solução específica, em função do modelo de gerador de calor, emissores e modo de funcionamento, consulte a BAXI.

Platinum Plus / Bios Plus / Power HT Plus / Platinum GT Ecotherm Plus WGB / Eurocondens SGB / CPA / NHF

Regulação cablada



TCX 10P THINK

Termóstato modulante programável cablado

Classificação ErP	V
Contributo para eficiência energética (ErP)	3%
Referência	140040385
PVP	92 €

- Termóstato modulante para a gestão de zonas adicionais.
- Unidade com ecrã retroiluminado com texto para gestão de circuitos adicionais.
- Programável em franjas horárias, diárias e semanal, em modo conforto ou económico.
- Visualização em contínuo do estado da caldeira e acesso à sua configuração.
- Modulação da potência em função da temperatura ambiente.
- Ligação direta à caldeira por cabos.
- Necessária a instalação da interface 3 led (ITC10P) no frontal da caldeira.



TCD 10P

Termóstato modulante cablado

Classificação ErP	V
Contributo para eficiência energética (ErP)	3%
Referência	140040424
PVP	68 €

- Termóstato modulante para a gestão de zonas adicionais.
- Modo conforto ou económico, com sinalização do estado.
- Modulação da potência em função da temperatura ambiente.
- Ligação direta à caldeira por cabos.
- Necessária a instalação da interface 3 led (ITC10P) no frontal da caldeira.



ITC 10P

Interface ligação 3 LED inserível no quadro de controlo

Referência	140040422
PVP	35,70 €

- Para caldeiras PLATINUM PLUS e POWER HT PLUS.
- Os LEDs informam sobre o seu estado: alimentado eletricamente / anomalia / acendimento da caldeira.
- Necessita ser instalada no painel frontal da caldeira quando se pretender extrair o quadro de controlo para o utilizar como termóstato ambiente modulante programável com cabos. (exceto PLATINUM GTAF, BIOS PLUS, ECOTHERM PLUS, EUROCONDENS, CPA, NHF).



QAC 34

Sonda exterior cablada

Classificação ErP	II
Contributo para eficiência energética (ErP)	2%
Referência	140040202
PVP	20,40 €

- Permite à caldeira modular a temperatura de ida, com base na pendente de aquecimento, usando a temperatura exterior e antecipar-se a possíveis alterações meteorológicas bruscas garantir o conforto contínuo no lar.
- Ligação direta à caldeira por cabos.

Sondas



QAZ 36

Sonda de imersão para montagem em bainha

Referência	140040210
PVP	10,20 €

Compatível com Platinum iPlus, Platinum Plus, Victoria Condens 24AF, Platinum GTF, Bios Plus, Power HT Plus, CPA e NHF.



WWF

Sonda AQS (inclui cabo e conector circulador)

Referência	222978958
PVP	34,60 €

Compatível com Ecotherm Plus WGB e Eurocondens SGB.



KF ISR

Sonda coletor solar

Necessária para o módulo EWM em função solar

Referência	147097001
PVP	40,80 €

Regulação sem fios



RCX 10P THINK

Termóstato modulante programável sem fios com base de mesa

Classificação ErP	V
Contributo para eficiência energética (ErP)	3%
Referência	140040437
PVP	151 €

- Unidade com ecrã retroiluminado com texto para gestão de circuitos adicionais.
- Programável em franjas horárias, diárias e semanal, em modo conforto ou económico.
- Visualização em contínuo do estado da caldeira e acesso à sua configuração.
- Modulação da potência em função da temperatura ambiente.
- Ligação sem fios à caldeira através da interface 5 led (IRC10P) adicional e necessária para a correta comunicação.



IRC 10P

Interface ligação 5 LED com base de mesa

Referência	140040438
PVP	137 €

- Para caldeiras PLATINUM PLUS e POWER HT PLUS.
- Os LEDs informam sobre o seu estado: alimentado eletricamente / em transmissão sem fios / anomalias / nível de potência com que trabalha a caldeira.
- Necessária a sua instalação no painel frontal da caldeira para qualquer periférico sem fios como o termóstato modulante RCX 10P THINK ou a sonda exterior SE RC 10P / FSA (exceto PLATINUM GTAF, BIOS PLUS, ECOTHERM PLUS WGB, EUROCONDENS SGB, CPA, NHF).



SE RC 10P/FSA

Sonda exterior sem fios
Necessário interface 5 LED

Classificação ErP	II
Contributo para eficiência energética (ErP)	2%
Referência	140040428
PVP	94 €

- Permite à caldeira modular a temperatura de ida em função da pendente de aquecimento, usando a temperatura exterior para se antecipar a possíveis alterações meteorológicas bruscas e garantir o conforto contínuo no lar.
- Ligação sem fios à caldeira mediante Interface 5 LED (IRC 10P) adicional e necessária para a correta comunicação.



IRC M 10P

Interface ligação 5 LED mural

Referência	140040436
PVP	72 €

- Para caldeiras BIOS PLUS e PLATINUM GTAF.
- Equivalente ao IRC 10 P, mas para montagem em parede, não inserível no frontal da caldeira
- Os LEDs informam sobre o seu estado: alimentado eletricamente / em transmissão / anomalias / nível de potência com que trabalha a caldeira.
- Fixação mural e ligação direta à caldeira por cabos.
- Necessária a sua instalação para qualquer periférico sem fios como o termóstato modulante RCX 10P THINK ou a sonda exterior SE RC 10P / FSA.



FRP

Módulo repetidor

Referência	222625043
PVP	148 €

- Amplia a distância de receção entre a caldeira e os emissores via rádio da instalação.









ISR FE

Rádio recetor caldeira

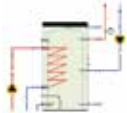
Referência	222625012
PVP	101 €

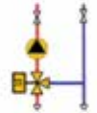
- Para caldeiras ECOTHERM PLUS WGB e EUROCONDENS SGB.
- Equivalente ao IRC 10 P, mas para montagem em parede, não inserível no frontal da caldeira.
- Os LEDs informam sobre o seu estado: alimentado eletricamente / em transmissão / anomalias / nível de potência com que trabalha a caldeira.
- Fixação mural e ligação direta à caldeira por cabos.
- Necessária a sua instalação para qualquer periférico sem fios como o termóstato modulante RCX 10P THINK ou a sonda exterior SE RC 10P / FSA.

Tabela seleção módulos de regulação em função do modelo de caldeira

Número de Caldeiras								CALDEIRAS COM QUADRO DE CONTROLO KSF (CPA e NHF)
	AQS + RECIRCUL	CIRC AQUEC DIRETO	CIRC AQUEC MISTURAD	EUROCONDENS SGB	ECOTHERM PLUS WGB	BIOS PLUS / PLATINUM PLUS	POWER HT PLUS	
1	Sim	1	-	-	-	-	-	-
Cascata	Sim	1	-					
1 ou Cascata	Sim	2	-					
1 ou Cascata	Sim	3	-	1 x EWM	1 x EWM	1 x AGU2550	1 x AVS75	1 x EWM
1 ou Cascata	Sim	-	1					
1	Sim	1	1					
Cascata	Sim	1	1					
1	Sim	1	2	2 x EWM	2 x EWM	1 x AGU2550 + 1 x AVS75	2 x AVS75	2 x EWM
1 ou Cascata	Sim	2	1					
1 ou Cascata	Sim	-	2					
1 ou Cascata	Sim	-	3	3 x EWM	1 x ISR ZR1 + 1 x ISR ZR2	1 x ISR ZR1 + 1 x ISR ZR2	1 x ISR ZR1 + 1 x ISR ZR2	1 x ISR ZR1 + 1 x ISR ZR2
1 ou Cascata	Sim	1	2					
1 ou Cascata	Sim	4				2 x ISR ZR2		
1 ou Cascata	Sim	5				1 x ISR ZR1 + 2 x ISR ZR2		
1 ou Cascata	Sim	6				3 x ISR ZR2		
Para outro tipo de instalações consultar a BAXI				Para realizar uma cascata de caldeiras deve adicionar 2 sondas QAZ36				Para os quadros KSF não é necessário o módulo BM
				Para realizar uma cascata de caldeiras e/ou no caso de instalar um acessório ISR deverá instalar um módulo OCI345/BM por caldeira				

Regulação multizona

Módulos Internos

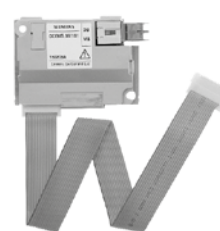
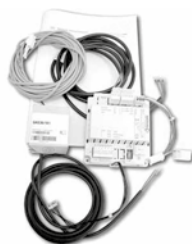

AGU 2.550

Classificação ErP	VIII (com três controles classe V)
Contributo para eficiência energética (ErP)	5%
Referência	140040387
PVP	128 €

Módulo de ampliação de regulação inserível em caldeiras PLATINUM PLUS e BIOS PLUS para poder regular:

- . 1 circuito de aquecimento com válvula misturadora ou até 3 circuitos diretos ou 1 circuito solar ou a gestão remota da caldeira com sinal 0-10 V.
- . Compatível com termóstatos modulantes tipo 10P. Monta-se dentro da caldeira atrás do quadro rebatível.

AVS 75

Referência	140040389
PVP	180 €

Ampliação de regulação inserível para caldeiras BIOS PLUS, POWER HT PLUS e PLATINUM GT (exceto Platinum GTAF).

Cada módulo pode regular:

- . 1 circuito de aquecimento com válvula misturadora ou até 3 circuitos diretos ou 1 circuito solar ou a gestão remota da caldeira com sinal 0-10 V.
 - . Compatível com termóstatos modulantes tipo 10P.
- Montagem mural no exterior da caldeira. No caso das POWER HT PLUS podem montar-se até 2 AVS 75 dentro da caldeira.

EWM

Referência	222630801
PVP	170 €

Ampliação de regulação inserível nas caldeiras ECOTHERM PLUS WGB, EUROCONDENS SGB, CPA e NHF.

Cada módulo pode regular:

- . 1 circuito de aquecimento com válvula misturadora ou até 3 circuitos diretos ou 1 circuito solar ou a gestão remota da caldeira com sinal 0-10 V.
 - . Compatível com termóstatos modulantes tipo 10P.
- Montagem na caldeira atrás do quadro rebatível.

Módulos Externos

OCI 345 / BM

Referência	140040388
PVP	69 €

- . Módulo de ligação Bus para comunicação de caldeiras em cascata e com módulos de extensão externos.
- . É necessário um módulo por caldeira.

Regulação multizona

Módulos Externos



ISR ZR1

Referência	147097003
PVP	371 €

- . Módulo de extensão externo para controlo de 1 zona de baixa temperatura, com ecrã de programação.
- . Necessário módulo OCI 345 / BM (exceto CPA/NHF).

ISR ZR2

Referência	147097004
PVP	493 €

- . Módulo de extensão externo para controlo de 2 zonas de baixa temperatura, com ecrã de programação.
- . Necessário módulo OCI 345 / BM (exceto CPA/NHF).

ISR SSR

Referência	147097007
PVP	686 €

- . Regulador multifunção para gestão de até 15 caldeiras em cascata
- . Ampliação de 2 circuitos extra de válvula misturadora, gestão de 2 circuitos de coletores solares para produção de AQS, aquecimento de piscina e funcionamento com sinal externo 0-10 V.
- . Necessário módulo OCI 345 / BM (exceto CPA/NHF).

Comunicação MODBUS

Módulo Externo

ISR MODBM

Referência	7716583
PVP	215 €

- . Módulo de comunicação via Modbus para ligação das caldeiras a um sistema externo.
- . Exclusivamente para caldeiras EuroCondens SGB e EcoTherm Plus WGB.
- . É necessário um por caldeira.

Regulação multizona Multilevel

Esquemas de princípio

AGU 2.550

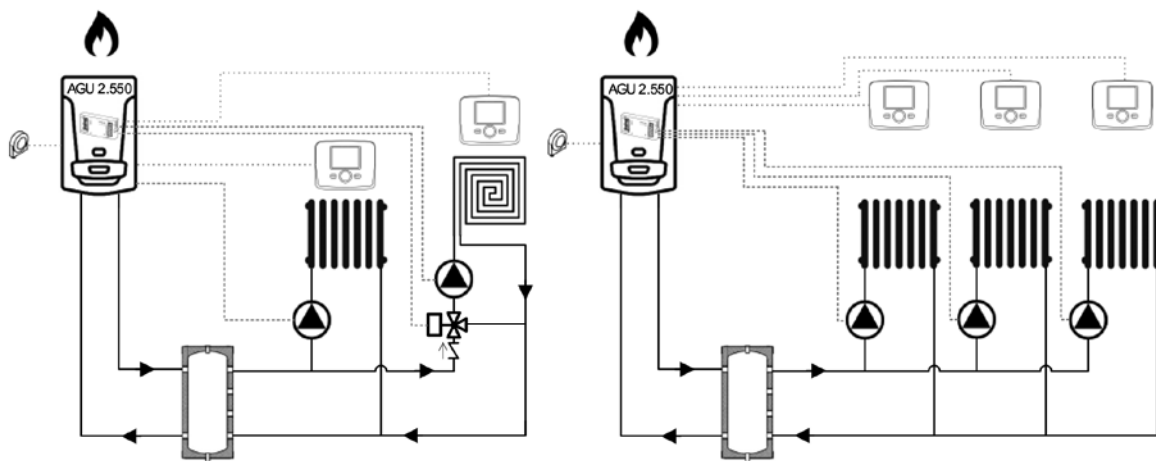

AVS 75 / EWM

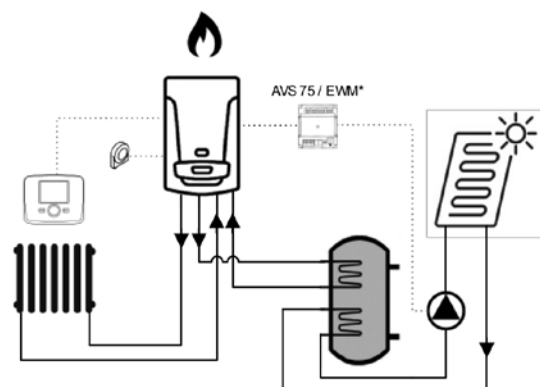
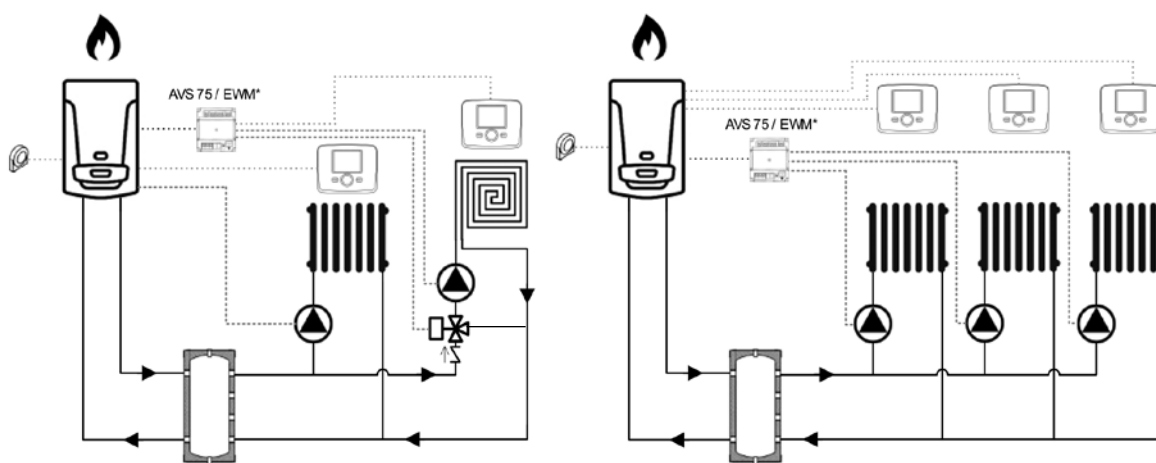

*Inserível dentro da caldeira, conforme o modelo.

Regulação multizona Multilevel

Esquemas de princípio

AVS 75 + OCI 345

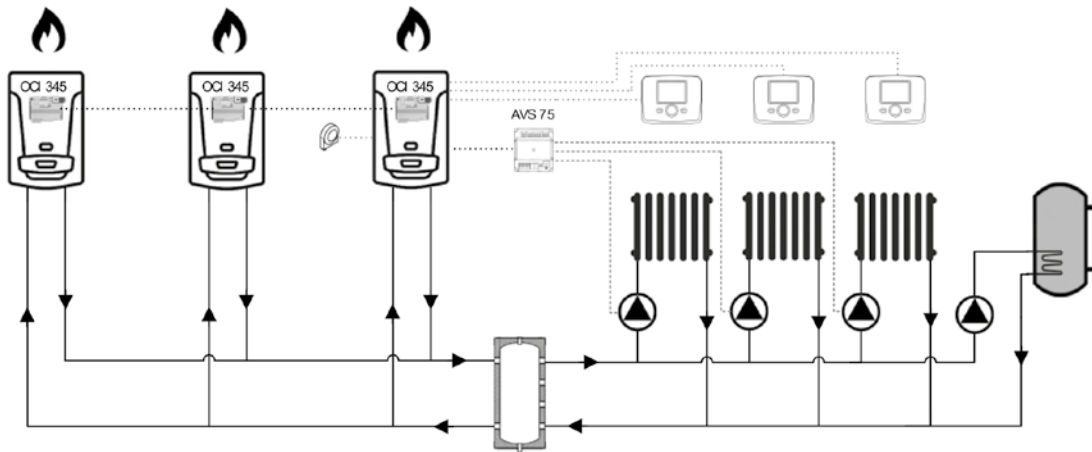

ISR ZR1 + OCI 345

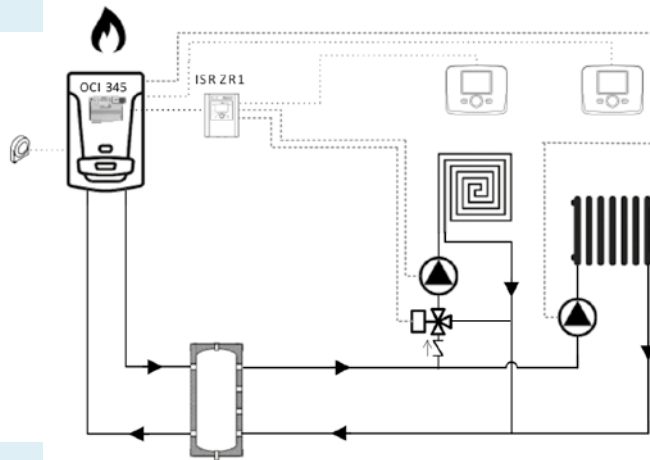

ISR ZR2 + OCI 345

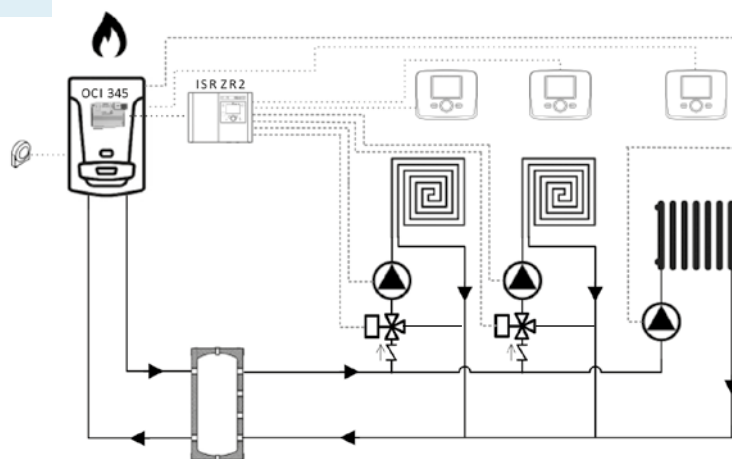

Regulação Multizona SR8Z



Central de regulação SR8Z

- Controla até 8 Zonas de temperatura mediante termóstatos (cablados ou sem fios) e atuadores a 2 pontos (cabeçais eletrotérmicos ou válvulas) ou até 4 Zonas com servomotores a 3 pontos.
- Possibilidade de controlar até 16 Zonas mediante ligação em série duma segunda central (30 metros).
- Controlo de Aquecimento e Arrefecimento. Alternância de modo verão/inverno desde um único Termóstato Master.
- Saída ON/OFF para Caldeira ou Bomba de Calor.
- Saída de estado (verão/inverno) para informar a Bomba de Calor.
- Possibilidade de ligação de Sonda de Humidade ON/OFF para Pavimento Refrescante.

Referência	7216916
PVP	202 €

Termóstatos da central de regulação SR8Z

Termóstatos exclusivamente compatíveis com a central SR8Z. Podem combinar-se diferentes tipologias de termóstatos cablados ou sem fios numa só central ou termóstatos simples e programáveis. A habitação pode ser controlada com um só termóstato programável, executando um único programa para todas as zonas, ou com termóstatos programáveis para dispor duma programação individualizada para cada compartimento.

Caso se opte por termóstatos sem fios é necessário o uso dum recetor SR8Z BR por cada central de zonificação.



TD SR

Termóstato com fios

Referência	7216918
PVP	72 €



TX SR

Termóstato com fios programável

Referência	7216920
PVP	113 €



RD SR

Termóstato via rádio

Referência	7216919
PVP	97 €



RX SR

Termóstato via rádio programável

Referência	7219297
PVP	139 €



Cabeçal eletrotérmico normalmente fechado

	24 V DC	230 V AC
Referência	7692551	193200024
PVP	52 €	37,70 €



Cabeçal eletrotérmico normalmente fechado com microinterruptor

	24 V DC	230 V AC
Referência	7692552	193200040
PVP	84 €	43,90 €



Sonda de humidade ON/OFF de contacto para coletor de pavimento radiante

Referência	7694864
PVP	190 €



Recetor sem fios SR8Z BR

Referência	7216917
PVP	73 €

Exemplo esquema Sistema de Aerotermia para Pavimento Radiante/Refrescante multizona

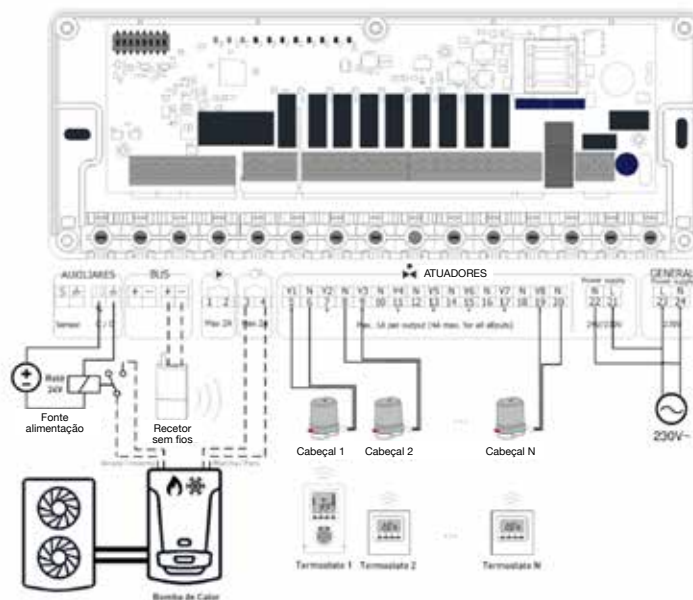

Regulação compartimento a compartimento sem programação

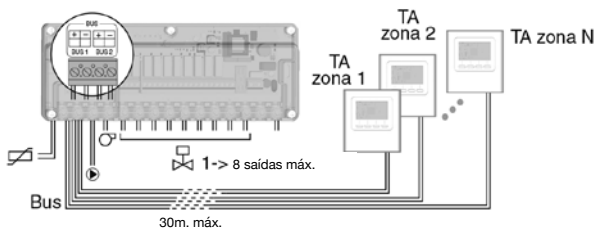

Regulação compartimento a compartimento com programação centralizada

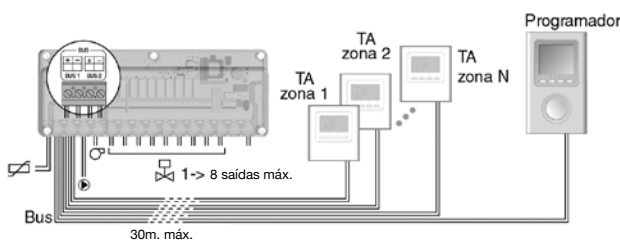

Regulação com programação compartimento a compartimento

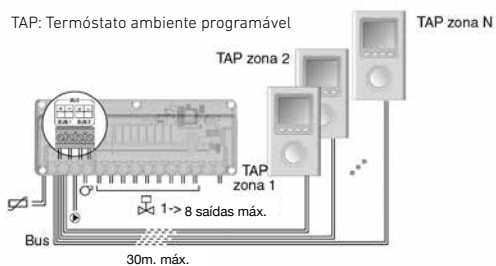

Regulação sem fios (via rádio) compartimento a compartimento com programação centralizada

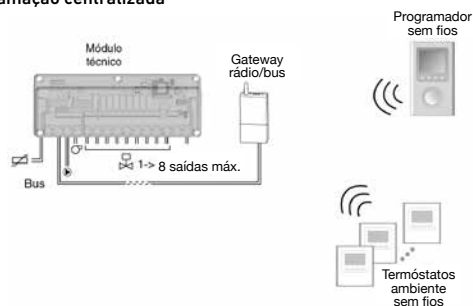

Regulação híbrida, cablada e sem fios (via rádio)

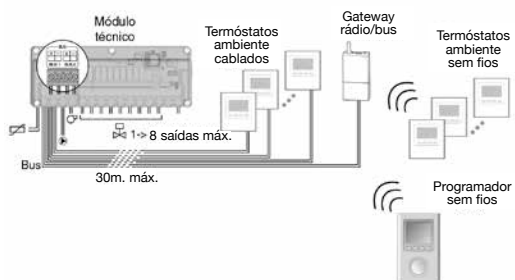

Extensão para controlar até 16 Zonas

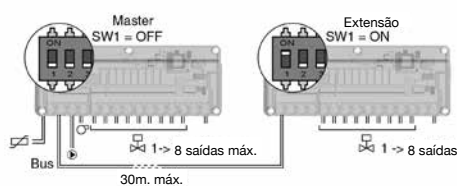

ELFATHERM E 25-D

Esta central permite a regulação duma caldeira de um escalão, um circuito de preparação de AQS e dois circuitos de aquecimento como máximo (um com válvula misturadora). O relé da bomba do circuito primário de aquecimento pode ser utilizado em alternativa para as seguintes funções:

- Bomba de circulação.
- Elevação temperatura retorno.
- Bomba de coletor.

Quando não se liga nenhuma sonda de caldeira, pode utilizar-se o equipamento como regulador da válvula misturadora.

Características:

- Teste STB
- Relé adicional
- Seleção sensor (5 kΩ NTC <-> 1 kΩ PTC)
- Seleção tipo de instalação
- Programas Aquecimento [F1, F2]
- Curva Aquecimento
- Influência sonda ambiente
- Proteção antigelo temperatura exterior
- Temperatura máxima aquecimento
- Temperatura mínima aquecimento
- Bloqueio de bombas
- Limitação da mínima temperatura de ida

Forma de fornecimento:

- Num só volume:
- Central de regulação
- Sonda exterior AFS
- Sonda de ida VFAS
- Sonda acumulador SPFS



ELFATHERM E25-D

Classificação ErP	III
Contributo eficiência energética (ErP)	1,50%
Referência	7212492
PVP	406 €

CONTROL E25-D

Controlo e módulo ambiente	
Classificação ErP	VII (conjuntamente com Elfatherm E25-D)
Contributo eficiência energética (ErP)	3,50%
Referência	7212494
PVP	116 €

FBR2

Sonda ambiente para centrais E25	
Classificação ErP	VII (conjuntamente com Elfatherm E25-D)
Contributo eficiência energética (ErP)	3,50%
Referência	7212493
PVP	43,90 €

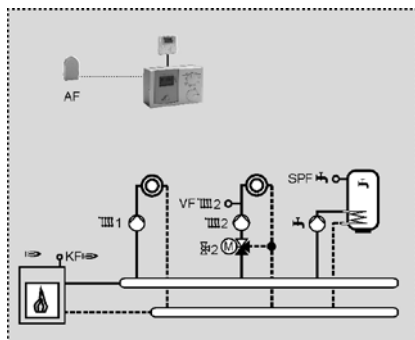

Regulação de caldeira com circuito de aquecimento direto, circuito válvula misturadora e produção de AQS.

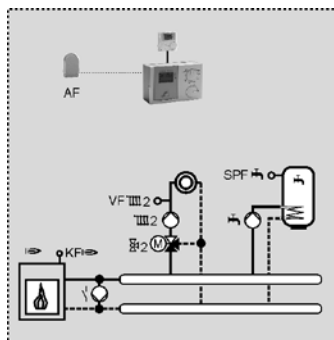

Regulação de caldeira com circuito de aquecimento direto, circuito válvula misturadora, produção AQS e bomba anticondensação.

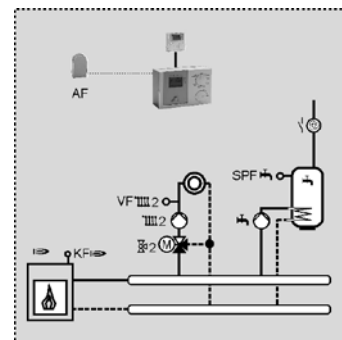

Regulação de caldeira com circuito de aquecimento com válvula misturadora e produção de água quente com recirculação.

ELFATHERM E8.0631, E8.1121 e E8.4401

Esta gama de centrais foi concebida para o controlo de equipamentos de aquecimento. A interface do Bus permite a sua integração no controlo de instalações até 15 circuitos de aquecimento e até 4 caldeiras ou módulos em cascata. Os dispositivos configuram-se automaticamente durante o primeiro arranque através da identificação dos sensores conectados. A programação é muito simples e intuitiva graças à descrição dos parâmetros, para os quais deverá introduzir os valores mostrados no ecrã, classificados para o utilizador e para o técnico, sendo descritos por grupos (Instalação, Circuito I, Circuito II, Água Quente Sanitária). O tipo de conetores que inclui torna fácil a sua instalação.

Características principais:

- Controlo da temperatura ambiente em função das variações da temperatura exterior.
- A central E8.0631 pode regular dois circuitos de válvula misturadora para aquecimento e um de Água Quente Sanitária, controlando uma ou duas caldeiras, ou um queimador de um ou dois escalões, assim como os circuladores correspondentes, incluindo o de recirculação de Água Quente Sanitária.
- Dois relés auxiliares (Multifunção temperatura e tempo).
- Num circuito Bus pode colocar-se, a central E8.0631 ou a central E8.4401 e até seis centrais E8.1121, regulando assim até 14 circuitos de válvula e um de caldeira ou até 4 caldeiras.
- Programação da temperatura de conforto e temperatura reduzida para períodos noturnos ou ausências, com possibilidade de fixar o horário para cada dia da semana. Dois programas distintos para cada um dos circuitos (E8.0631, E8.4401 e E8.1121) e um só para o de Água Quente Sanitária.
- Programação do período de férias.
- Controlo da temperatura ambiente interior mediante sonda FBR1 (opcional).
- Possibilidade de programar cada circuito à distância através do Bus com o módulo ambiente BM8.
- Possibilidade de utilizar a proteção antilegionela da Água Quente Sanitária.
- Proteção automática antigelo.



ELFATHERM E8.0631

Classificação ErP	III
Contributo eficiência energética (ErP)	1,50%
Referência	195100016
PVP	541 €

ELFATHERM E8.1121

Classificação ErP	III
Contributo eficiência energética (ErP)	1,50%
Referência	195100017
PVP	442 €

ELFATHERM E8.4401

Até 4 caldeiras em cascata

Classificação ErP	III
Contributo eficiência energética (ErP)	1,50%
Referência	195100018
PVP	541 €



E8-BM

Módulo ambiente

Classificação ErP	VII (conjuntamente com Elfatherm E8)
Contributo eficiência energética (ErP)	3,50%
Referência	195130005
PVP	184 €

FBR1

Sonda ambiente para centrais E8

Classificação ErP	VII (conjuntamente com Elfatherm E8)
Contributo eficiência energética (ErP)	3,50%
Referência	195130003
PVP	43,90 €

ELFATHERM E8.0631, E8.1121 e E8.4401

ELFATHERM E8.0631

Regulação do circuito de radiadores (um ou dois circuitos) mediante válvula misturadora, controlo da produção de água quente e controlo do gerador de calor (um ou dois geradores), com circuito anticondensação.

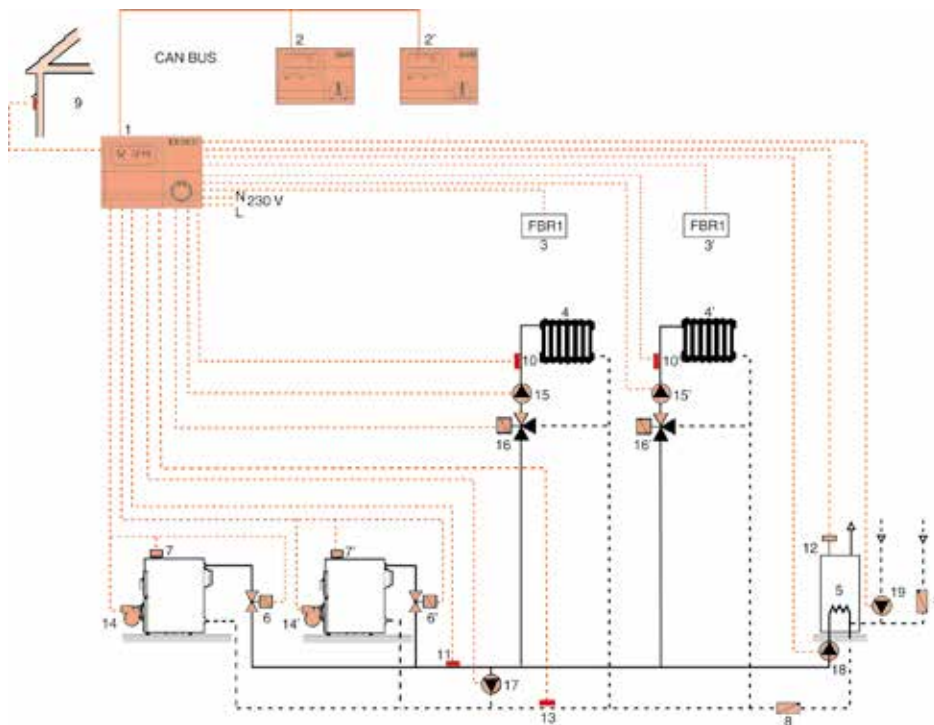

- 1- Central ELFATHERM E8.0631
- 2- Módulo ambiente BM E8 circuito 1 (opcional)
- 2'- Módulo ambiente BM E8 circuito 2 (opcional)
- 3- Sonda ambiente FBR1 circuito 1 (opcional)
- 3'- Sonda ambiente FBR1 circuito 2 (opcional)
- 4- Circuito 1 radiadores
- 4'-Circuito 2 radiadores
- 5- Depósito acumulador
- 6- Eletroválvula caldeira 1 (opcional)
- 6'- Eletroválvula caldeira 2 (opcional)
- 7- Termóstato caldeira 1
- 7'- Termóstato caldeira 2
- 8- Válvula retenção
- 9- Sonda exterior AF
- 10- Sonda ida VF circuito 1
- 10'- Sonda ida VF circuito 2
- 11- Sonda caldeira ou coletor KF/VF
- 12- Sonda acumulador SPF
- 13- Sonda retorno VF
- 14- Caldeira 1
- 14'- Caldeira 2
- 15- Circulador circuito 1
- 15'- Circulador circuito 2
- 16- Válvula 3 vias circuito 1
- 16'- Válvula 3 vias circuito 2
- 17- Circulador anticondensação
- 18- Circulador AQS
- 19- Circulador recirculação AQS

ELFATHERM E8.0631

Regulação do circuito de radiadores (um ou dois circuitos), mediante válvula misturadora, circuito de coletor solar, controlo AQS e controlo do gerador de calor (um ou dois geradores).

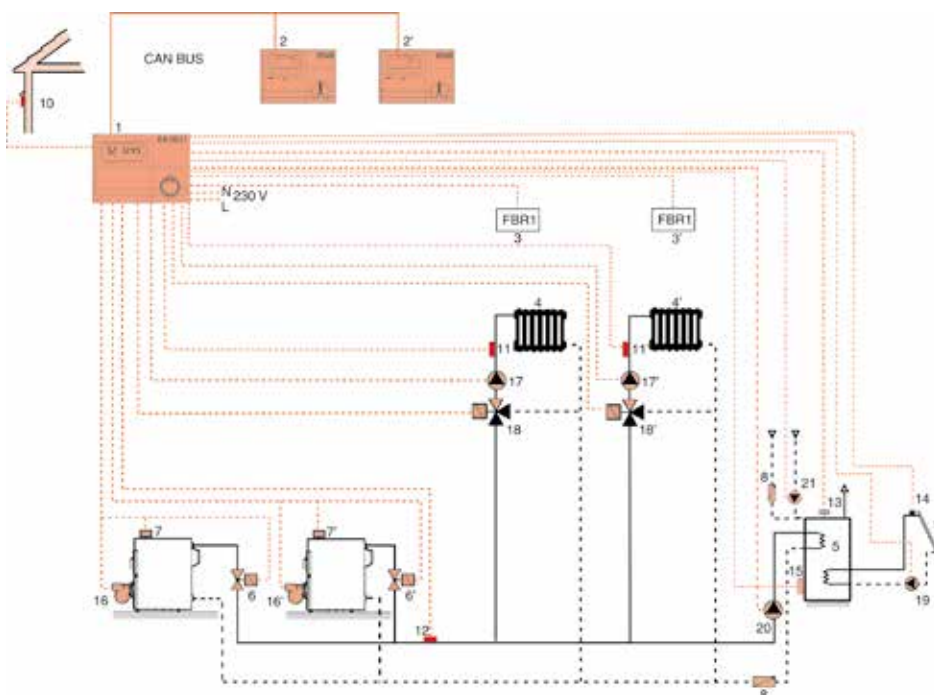

- 1- Central ELFATHERM E8.0631
- 2- Módulo ambiente BM E8 circuito 1 (opcional)
- 2'- Módulo ambiente BM E8 circuito 2 (opcional)
- 3- Sonda ambiente FBR1 circuito 1 (opcional)
- 3'- Sonda ambiente FBR1 circuito 2 (opcional)
- 4- Circuito 1 radiadores
- 4'- Circuito 2 radiadores
- 5- Depósito acumulador
- 6- Eletroválvula caldeira 1 (opcional)
- 6'- Eletroválvula caldeira 2 (opcional)
- 7- Termóstato caldeira 1
- 7'- Termóstato caldeira 2
- 8- Válvula retenção
- 9- Coletor solar
- 10- Sonda exterior AF
- 11- Sonda ida VF circuito 1
- 11'- Sonda ida VF circuito 2
- 12- Sonda caldeira ou coletor KF/VF
- 13- Sonda acumulador SPF
- 14- Sonda coletor solar VF
- 15- Sonda acumulador inferior (opcional)
- 16- Caldeira 1
- 16'- Caldeira 2
- 17- Circulador circuito 1
- 17'- Circulador circuito 2
- 18- Válvula 3 vias circuito 1
- 18'- Válvula 3 vias circuito 2
- 19- Circulador circuito solar
- 20- Circulador AQS
- 21- Circulador recirculação AQS

ELFATHERM E8.0631, E8.1121 e E8.4401

ELFATHERM E8.0631

Regulação do circuito de radiadores (um ou dois circuitos), mediante válvula misturadora, controlo AQS, controlo do gerador de calor (um ou dois geradores) com garrafa de equilíbrio e circulador de caldeira (um ou dois).

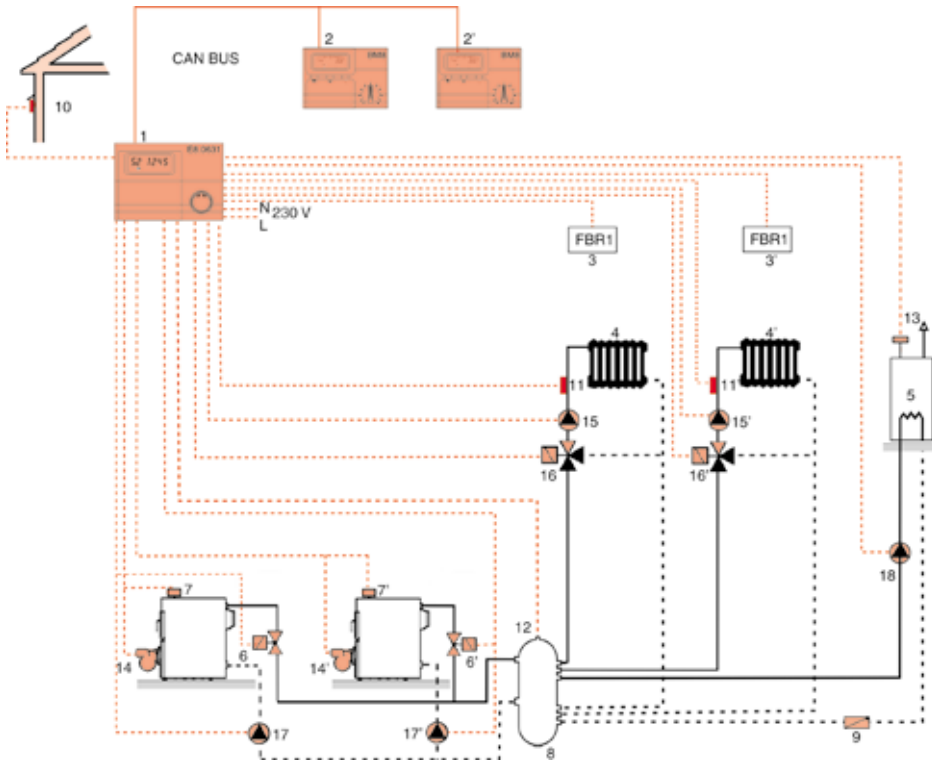

- 1- Central ELFATHERM E8.0631
- 2- Módulo ambiente BM E8 circuito 1 (opcional)
- 2'- Módulo ambiente BM E8 circuito 2 (opcional)
- 3- Sonda ambiente FBR1 circuito 1 (opcional)
- 3'- Sonda ambiente FBR1 circuito 2 (opcional)
- 4- Circuito 1 radiadores
- 4'- Circuito 2 radiadores
- 5- Depósito acumulador
- 6- Eletroválvula caldeira 1 (opcional)
- 6'- Eletroválvula caldeira 2 (opcional)
- 7- Termóstato caldeira 1
- 7'- Termóstato caldeira 2
- 8- Garrafa equilíbrio
- 9- Válvula retenção
- 10- Sonda exterior AF
- 11- Sonda ida VF circuito 1
- 11'- Sonda ida VF circuito 2
- 12- Sonda caldeira ou coletor KF/VF
- 13- Sonda acumulador SPF
- 14- Caldeira 1
- 14'- Caldeira 2
- 15- Circulador circuito 1
- 15'- Circulador circuito 2
- 16- Válvula 3 vias circuito 1
- 16'- Válvula 3 vias circuito 2
- 17- Circulador caldeira 1
- 17'- Circulador caldeira 2
- 18- Circulador AQS

ELFATHERM E8.0631

Regulação do circuito de radiadores (um ou dois circuitos), mediante válvula misturadora, controlo AQS, controlo do gerador de calor (um ou dois geradores) com garrafa de equilíbrio, circulador de caldeira (um ou dois) e controlo do sistema solar térmico de produção água quente sanitária.

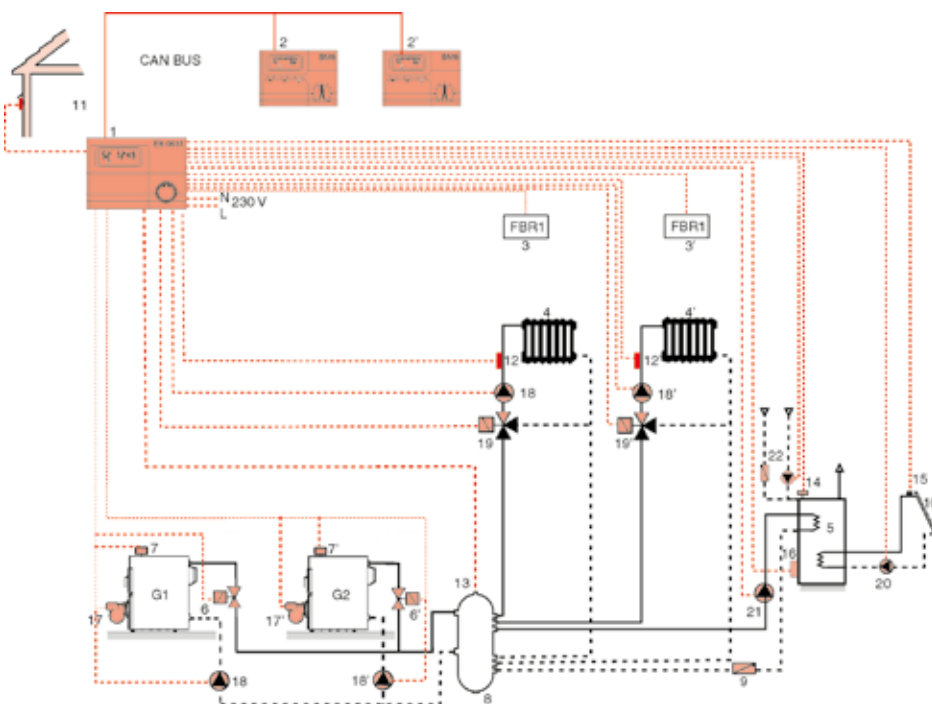

- 1- Central ELFATHERM E8.0631
- 2- Módulo ambiente BM E8 circuito 1 (opcional)
- 2'- Módulo ambiente BM E8 circuito 2 (opcional)
- 3- Sonda ambiente FBR1 circuito 1 (opcional)
- 3'- Sonda ambiente FBR1 circuito 2 (opcional)
- 4- Circuito 1 radiadores
- 4'- Circuito 2 radiadores
- 5- Depósito acumulador
- 6- Eletroválvula caldeira 1 (opcional)
- 6'- Eletroválvula caldeira 2 (opcional)
- 7- Termóstato caldeira 1
- 7'- Termóstato caldeira 2
- 8- Garrafa equilíbrio
- 9- Válvula retenção
- 10- Coletor solar
- 11- Sonda exterior AF
- 12- Sonda ida VF circuito 1
- 12'- Sonda ida VF circuito 2
- 13- Sonda caldeira ou coletor KF/VF
- 14- Sonda acumulador SPF
- 15- Sonda coletor solar VF
- 16- Sonda acumulador inferior (opcional)
- 17- Caldeira 1
- 17'- Caldeira 2
- 18- Circulador circuito 1
- 18'- Circulador circuito 2
- 19- Válvula 3 vias circuito 1
- 19'- Válvula 3 vias circuito 2
- 20- Circulador circuito solar
- 21- Circulador AQS
- 22- Circulador recirculação AQS

ELFATHERM E8.0631, E8.1121 e E8.4401

ELFATHERM E8.0631 e E8.1121

Regulação do circuito de radiadores (de 4 a 14 circuitos), mediante válvula misturadora, controlo AQS, controlo do gerador de calor (um ou dois geradores) com circuito anticondensação e uma sonda exterior por cada par de circuitos ou central. Cada central controla dois circuitos de válvula.

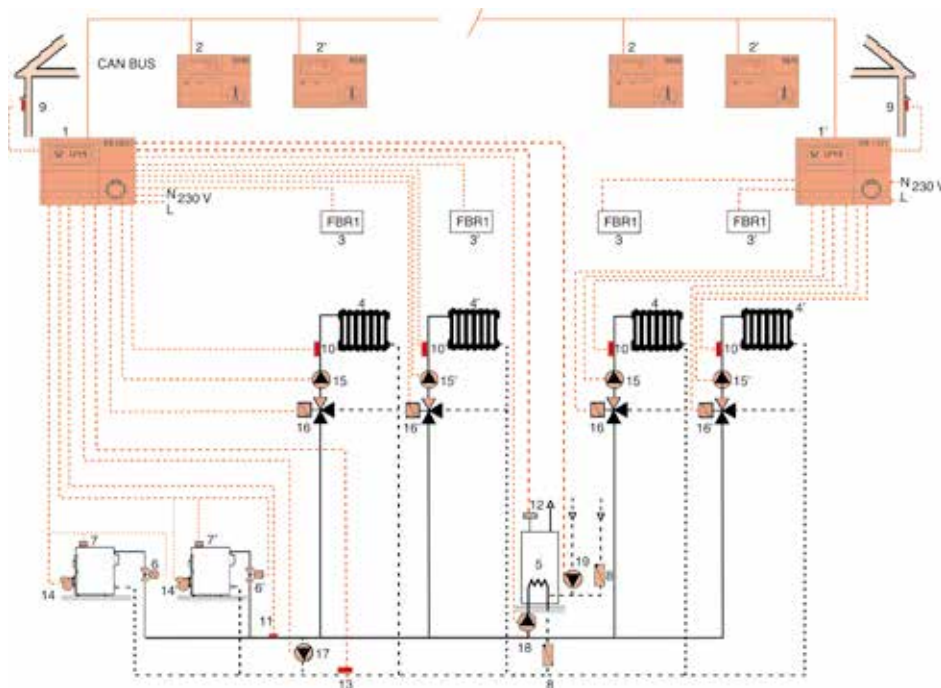

- 1- Central ELFATHERM E8.0631
- 1'- Central ELFATHERM E8.1121
- 2- Módulo ambiente BM E8 circuito 1 (opcional)
- 2'- Módulo ambiente BM E8 circuito 2 (opcional)
- 3- Sonda ambiente FBR1 circuito 1 (opcional)
- 3'- Sonda ambiente FBR1 circuito 2 (opcional)
- 4- Circuito 1 radiadores
- 4'- Circuito 2 radiadores
- 5- Depósito acumulador
- 6- Eletroválvula caldeira 1 (opcional)
- 6'- Eletroválvula caldeira 2 (opcional)
- 7- Termóstato caldeira 1
- 7'- Termóstato caldeira 2
- 8- Válvula de retenção
- 9- Sonda exterior AF
- 10- Sonda ida VF circuito 1
- 10'- Sonda ida VF circuito 2
- 11(*)- Sonda caldeira ou coletor KF/VF
- 12(*)- Sonda acumulador SPF
- 13(**)- Sonda retorno VF
- 14(*)- Caldeira 1
- 14'(*)- Caldeira 2
- 15- Circulador circuito 1
- 15'- Circulador circuito 2
- 16- Válvula 3 vias circuito 1
- 16'- Válvula 3 vias circuito 2
- 17(**)- Circulador anticondensação
- 18(*)- Circulador AQS
- 19(*)- Circulador recirculação AQS

(*) Só central E8.0631

(**) ligação possível em central E8.0631 ou E8.1121

ELFATHERM E8.1121

Regulação do circuito radiadores (de 1 a 12 circuitos com Bus) mediante válvula misturadora (de 1 a 12) sem controlo da fonte de calor ou gerador. Cada central controla dois circuitos de válvula.

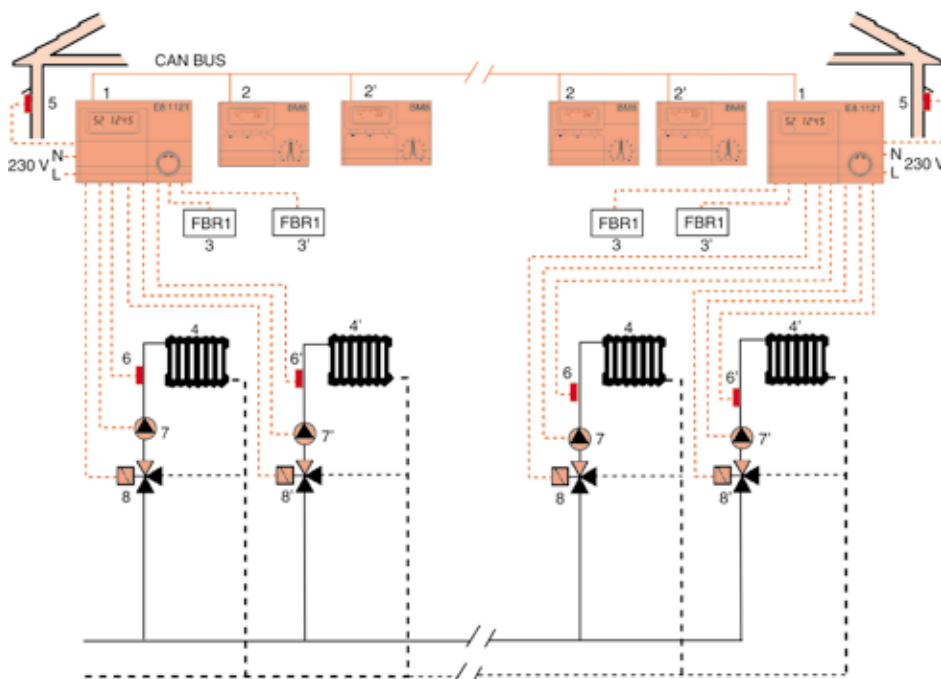

- 1- Central ELFATHERM E8.1121
- 2- Módulo ambiente BM E8 circuito 1 (opcional)
- 2'- Módulo ambiente BM E8 circuito 2 (opcional)
- 3- Sonda ambiente FBR1 circuito 1 (opcional)
- 3'- Sonda ambiente FBR1 circuito 2 (opcional)
- 4- Circuito 1 radiadores
- 4'- Circuito 2 radiadores
- 5- Sonda exterior AF
- 6- Sonda ida VF circuito 1
- 6'- Sonda ida VF circuito 2
- 7- Circulador circuito 1
- 7'- Circulador circuito 2
- 8- Válvula 3 vias circuito 1
- 8'- Válvula 3 vias circuito 2

ELFATHERM E8.0631, E8.1121 e E8.4401

ELFATHERM E8.4401

Regulação de um circuito de radiadores e controlo de Água Quente Sanitária mediante 4 caldeiras com garrafa de equilíbrio e válvula misturadora.

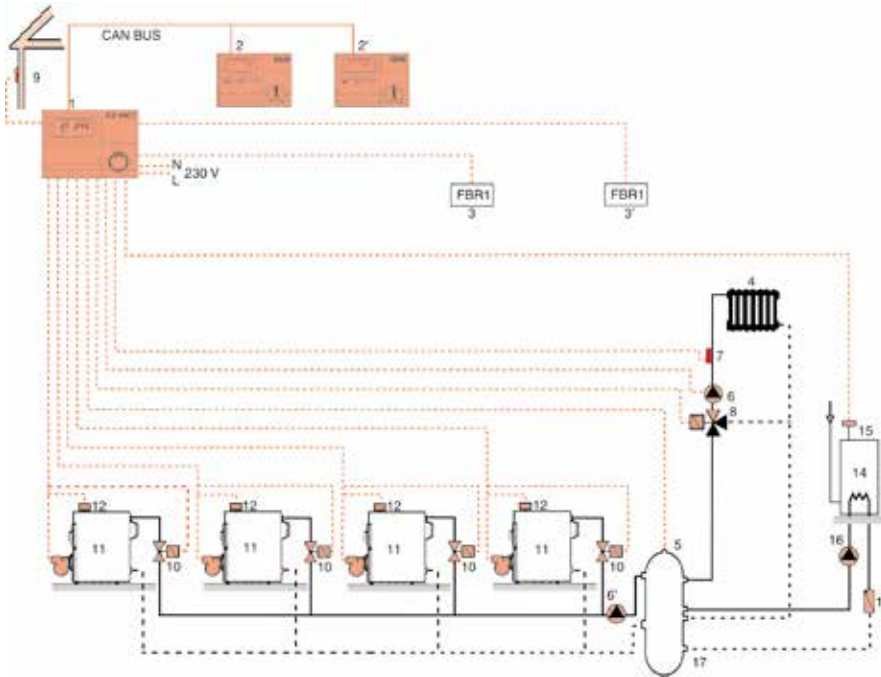

- 1- Central ELFATHERM E8.4401
- 2- Módulo ambiente BM E8 circuito 1 (opcional)
- 2'- Módulo ambiente BM E8 circuito 2 (opcional)
- 3- Sonda ambiente FBR1 circuito 1 (opcional)
- 3'- Sonda ambiente FBR1 circuito 2 (opcional)
- 4- Circuito 2 radiadores (com válvula misturadora)
- 5- Sonda caldeira ou coletor KF/VF
- 6- Circulador circuito 2
- 6'- Circulador geral
- 7- Sonda ida VF circuito 2
- 8- Válvula 3 vias circuito 2
- 9- Sonda exterior AF
- 10- Eletroválvula caldeira (opcional)
- 11- Caldeira 1...4
- 12- Termóstato caldeira
- 13- Válvula de retenção
- 14- Depósito Acumulador
- 15- Sonda acumulador SPF
- 16- Circulador AQS
- 17- Garrafa de equilíbrio

ELFATHERM E8.4401 e E8.1121

Regulação de 3 a 12 circuitos de radiadores com válvula misturadora e um direto de caldeira e controlo de Água Quente Sanitária mediante 4 caldeiras com garrafa de equilíbrio. Controlo de um circulador por caldeira e da recirculação de Água Quente Sanitária.

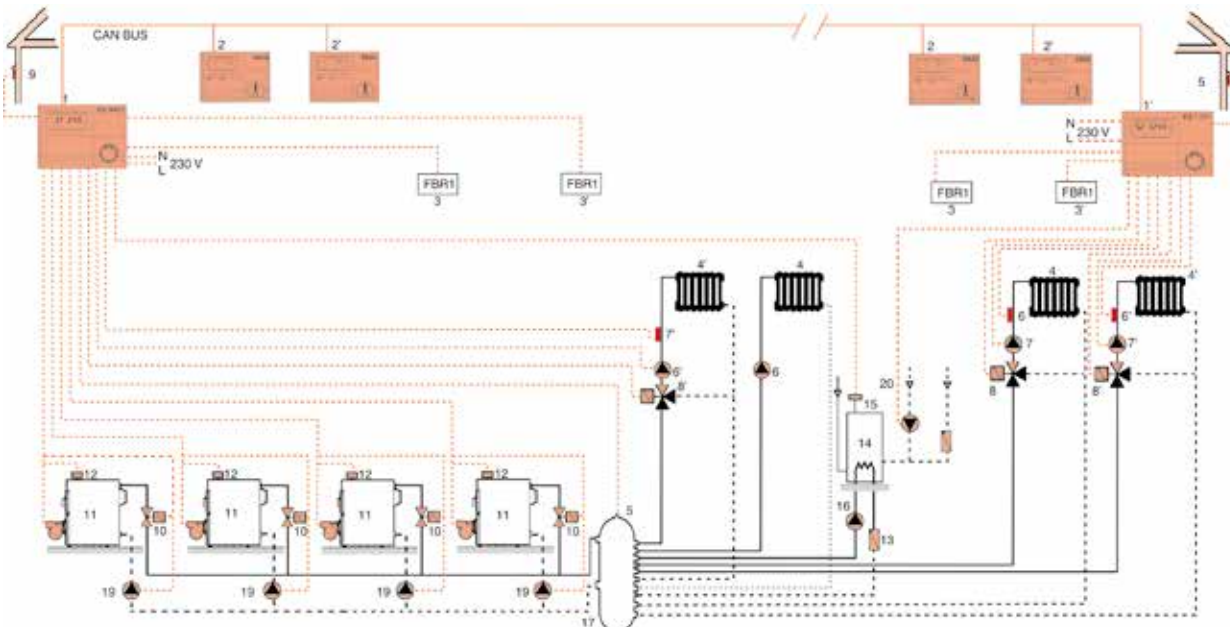

- 1- Central ELFATHERM E8.4401
- 1'- Central ELFATHERM E8.1121
- 2- Módulo ambiente BM E8 circuito 1 (opcional)
- 2'- Módulo ambiente BM E8 circuito 2 (opcional)
- 3- Sonda ambiente FBR1 circuito 1 (opcional)
- 3'- Sonda ambiente FBR1 circuito 2 (opcional)
- 4- Circuito 2 radiadores (com válvula misturadora)
- 4'- Circuito 1 (direto)
- 5- Sonda caldeira ou coletor KF/VF
- 6- Circulador circuito 1
- 6'- Circulador circuito 2
- 7- Sonda ida VF circuito 1
- 8- Válvula 3 vias circuito 1
- 8'- Válvula 3 vias circuito 2
- 9- Sonda exterior AF
- 10- Eletroválvula caldeira (opcional)
- 11- Caldeira 1...4
- 12- Termóstato caldeira
- 13- Válvula de retenção
- 14- Depósito Acumulador

- 15- Sonda acumulador
- 16- Circulador AQS
- 17- Garrafa de equilíbrio
- 20(*)- Circulador recirculação AQS

(*) Em alternativa, este sinal pode ser utilizado para controlar um circuito solar (circulador).

Válvula de regulação independente da pressão (PICV)



A válvula de regulação independente da pressão (PICV) combina uma regulação automática do caudal e um controlo da válvula com atuador.

Regula o caudal e mantém-no constante em caso de variação das condições de pressão diferencial dentro do circuito onde está instalada.

Permite regular de dois modos:

- **Manualmente** no regulador automático de caudal, para limitar o valor máximo.

- **Automaticamente** mediante a válvula em combinação com um atuador ON/OFF.

• Ligação atuador: M30 x 1,5 mm

• Classe de perda: Classe 4 segundo a norma IEC60534-4.

		1/2"	3/4"	1"
Caudal Operativo	(l/h)	37-575	64-1110	64-1110
Pressão operativa Δp	(kPa)	16-200	30-400	30-400
Temp. máx. serviço	(°C)	120	120	120
Pressão máx. serviço	(bar)	25	25	25
Perda máx. zona de estanquidade	(l/h)	0,35	0,50	0,50
A	mm	82	94	102
B	mm	31	31	31
C	mm	64	64	64
D	mm	22	22	22
E	mm	36	36	36
G	mm	116	116	116
Referência		7711930	7711931	7711932
PVP		84 €	93 €	107 €

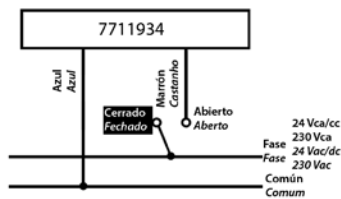
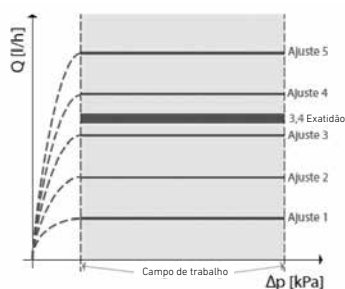
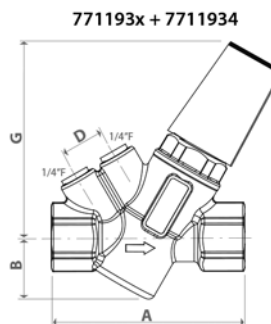
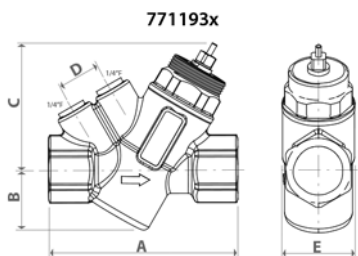

Atuador eletrotérmico normalmente fechado

Tensão elétrica: 230 V

Frequência elétrica: 50/60 Hz

Consumo elétrico: 1,2 W

Temp. máx. serviço: 60° C

Temp. mín. serviço: 0° C

Tempo de abertura: 4,5 min

Referência

7711934

PVP

30,20



Referência

Kit portasondas

Para sondas com agulha de Ø3 mm e 30÷40 mm de comprimento

Ligações 1/4" M

Temp. máxima serviço: 110° C

Pressão máxima serviço : 25 bar

Referência

7711933

PVP

7,70 €

Válvulas de zona motorizada de 3 e 2 vias



- Com tampão obturador da terceira via ou união com fecho.
- Corpo fabricado em latão estampado.
- Esfera oca de latão cromada e diamantada.
- Estantidade através de duas anilhas de borracha na esfera, e duas anilhas de borracha e uma de teflon no veio de acionamento.
- Ligações fêmea.
- Acoplamento rápido e fácil do servomotor à válvula sem necessidade de ferramentas.
- Possibilidade de unir a válvula de 3 vias a uma união com fecho de 3 vias para o equilíbrio da instalação.
- Fácil transformação da válvula de 3 vias em 2 vias através de um tampão.
- Servomotor com dois motores elétricos coaxiais, um para a abertura e outro para o fecho, com interruptores de final de curso.
- A falta de alimentação elétrica não altera a posição da válvula.
- Possibilidade de controlar o funcionamento do circulador, mesmo que existam várias válvulas de zona instaladas.
- O servomotor dispõe de bornes para facilitar a sinalização luminosa de abertura e de fecho, assim como a instalação dum contador de horas.

	3/4" (com servomotor)		1" (com servomotor)		Servomotor	
B	mm	33	42		Tipo de comando: ON/OFF	
C	mm	31	38		Tensão elétrica: 230 V ~	
D	mm	32	38		Frequência elétrica: 50 Hz	
L	mm	63	76		Potência nominal: 5,5 W	
M	mm	61	73		Grau de proteção: IP 54	
N	mm	30	35		Tempo de abertura: 40 s	
O	mm	31	38			
P	mm	92	96			
Q	mm	125	138			
R	mm	118	118			
Kv via direta		9,3	16			
Modelo		com tampão obturador	com união com fecho	com tampão obturador	com união com fecho	VZ
Referência		195150015	195150017	195150016	195150018	195160000
PVP		147 €	159 €	157 €	172 €	130 €

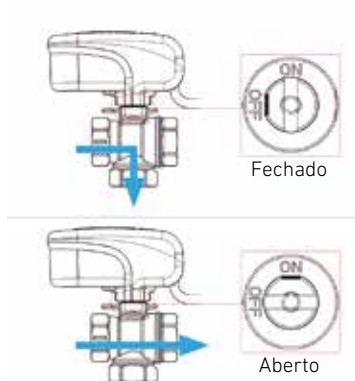

Válvula de zona motorizada com tampão obturador



Válvula de zona motorizada com união com fecho

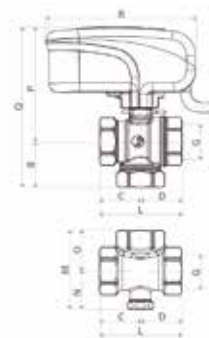

Ligações elétricas

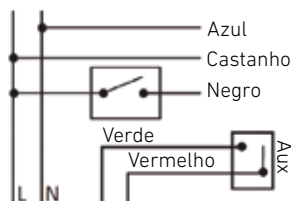

Azul: Neutro
Castanho: Fase
Negro: Comando ON/OFF
Verde/Vermelho: Aux

Perda de carga via direta

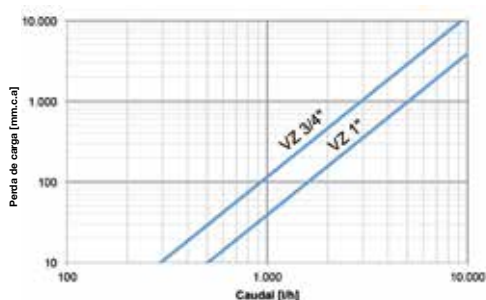

Perda de carga da união com fecho (segundo número de voltas)

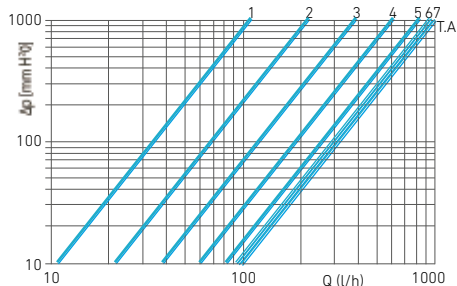

Kv by-pass

Voltas de abertura da união c/fecho	Kv
1	0,35
2	0,70
3	1,23
4	1,95
5	2,60
6	3,00
7	3,07
Todo aberto (T.A.)	3,20

Válvulas misturadoras de 3 vias e servomotor

Válvula e servomotor para a regulação do caudal de água do circuito primário em instalações de aquecimento e água quente.

- Possibilidade de comando mediante termóstato bipolar.
- Possibilidade de acionamento manual da válvula.
- Válvula com corpo de latão (de 3/4" a 2") ou fundição (2 1/2" a 4") e obturador de latão.
- Juntas tóricas de EPDM.



Corpo em latão sem servomotor (ligação rosca F)

Servomotor SM-41

		3/4"	1"	1 1/4"	1 1/2"	2"	Para corpos de 3/4" a 2" (kit montagem incluído)
A	mm	36	41	47	53	60	Tensão elétrica: 230 V ~
B	mm	72	82	94	106	120	Frequência elétrica: 50 Hz
C	mm	32	34	37	44	46	Potência nominal: 5 VA
D	mm	50	52	55	60	64	Tempo rotação 90°: 120 seg
E	mm	-	-	-	-	-	Par trabalho: 6 Nm
F	mm	-	-	-	-	-	-
Kv		6,3	10	16	25	40	-
Referência		195150027	195150028	195150029	195150030	195150031	195160011
PVP		56 €	62 €	69 €	113 €	149 €	155 €

Pressão máx. trabalho: PN 10 bar

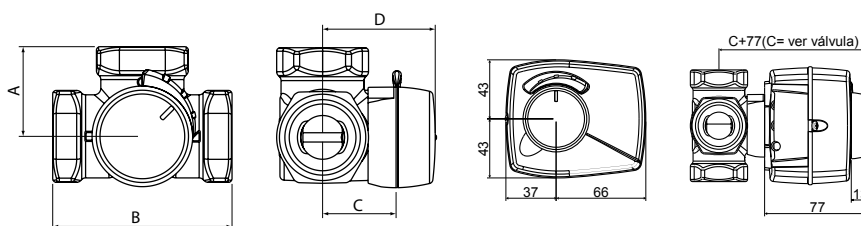

Esquema elétrico

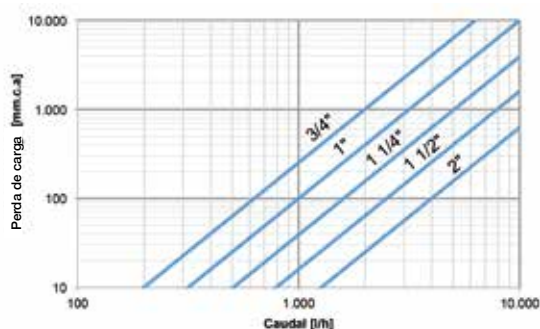
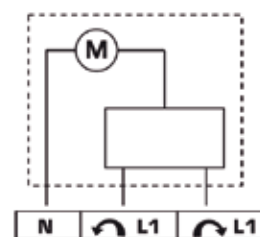



Corpo ferro fundido sem servomotor (ligação flangeada)

Servomotor SM-81

2 1/2"	3"	4"	
100	120	132,5	Para corpos de 2 1/2", 3" e 4" (kit montagem incluído)
200	240	265	Tensão elétrica: 230 V ~
52	63	73	Frequência elétrica: 50 Hz
4x15	4x18	4x18	Potência nominal: 5 VA
130	150	170	Tempo rotação 90°: 120 seg
160	190	210	Par trabalho: 15 Nm
90	150	225	-
195150024	195150025	195150026	195160012
294 €	423 €	540 €	202 €

Pressão máx. trabalho: PN 6 bar

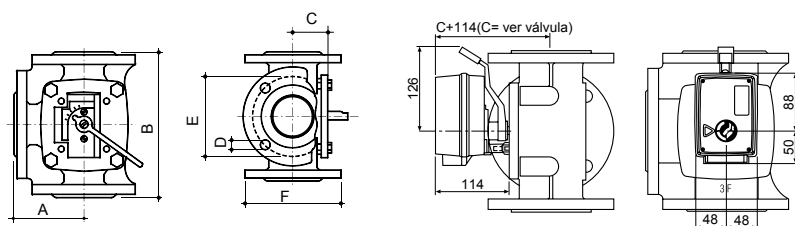

Esquema elétrico

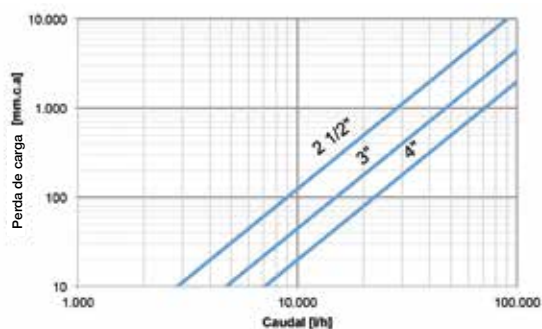
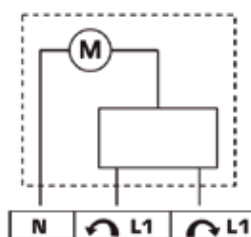

Esquentadores a gás e Termoacumuladores elétricos



BAXI
A NOVA CLIMATIZAÇÃO

Esquentadores a gás e Termoacumuladores elétricos

ESQUENTADORES A GÁS DE BAIXO NOX	Séries I ECO, TI ECO e FI ECO	122
TERMOACUMULADORES ELÉTRICOS	Serie 2	124
	Serie 5 (instalação horizontal)	124
	Serie 5 (instalação vertical)	125



Ecológico

Muito baixo nível de emissão de NOx



AQS

Séries I ECO, TI ECO e FI ECO

Esquentadores de baixo NOx:

Ampla gama de modelos: Versões de acendimento por pilhas com controlo de ionização (série I Eco) e termostáticos com acendimento eletrónico e controlo de ionização disponíveis em 2 variantes: modelos TI Eco de tiragem forçada e modelos FI Eco de combustão estanque. Compatíveis com gás natural ou propano/butano.

Controlo sem complicações:

Controlo sem complicações: os seletores incorporados permitem uma operação muito intuitiva.

Instalação sem problemas:

Dimensões compactas e fácil acesso às ligações hidráulicas e de gás que permitem uma rápida instalação.

Potência modulante: o consumo de gás ajusta-se de forma ótima ao caudal solicitado.

Desenho robusto: incorporam componentes de qualidade comprovada, destacando-se o grupo hidráulico de latão nos modelos I Eco.

Alta segurança: O termostato antirretorno nos modelos atmosféricos permite a sua instalação no interior ou exterior, aumentando a segurança da instalação.

Compatível com sistemas solares

Os modelos das séries TI Eco e FI Eco são termostáticos, com controlo da temperatura por sonda, pelo que podem receber água pré-aquecida (por ex: um sistema solar térmico) até 60°C.

	Série I ECO		Série TI ECO		Série FI ECO		
	11I ECO	14I ECO	11TI ECO	14TI ECO	11FI ECO	14FI ECO	
Tipo de gás	GN / GP / GB	GN / GP / GB	GN / GP / GB	GN / GP / GB	GN / GP / GB	GN / GP / GB	
Classe de eficiência em AQS/ Perfil de carga declarado	A/M	A/L	A/M	A/XL	A/M	A / XL	
Potência útil máxima nominal	kW	19	23,7	19,3	24,3	19,3	24,3
Potência útil mínima nominal	kW	7,5	7,5	5,9	7,0	5,9	7,0
Acendimento	por pilhas		eletrónico com alimentação elétrica a 230 V e 50 Hz				
Ecrã Digital LCD	Sim	Sim	Sim	Sim	Sim	Sim	
Combustão	Atmosférica, com tiragem natural		Atmosférica, com tiragem forçada		Estanque		
Comprimento máx. horiz. 60/100	m	-	-	-	5,7	3,7	
Comprimento máx. vert. 60/100	m	-	-	-	6,7	4,7	
Comprimento max. horiz. duplo 80	m	-	-	-	21+21	17+17	
Comprimento máx. simples 80	m	-	-	31	25	-	-
Caudal AQS ΔT=25°C	l/min	11	14	11	14	11	14
Pressão mínima de funcionamento	bar	0,2	0,2	0,2	0,2	0,2	0,2
Peso	kg	11,1	12,1	14	15	14	15
Referência GN (1)	7705411	7705413	7715226	7715229	7705415	7705417	
Referência GP/GB (1)	7705412	7705414	7715227	7715230	7705416	7705418	
PVP	470 €	592 €	657 €	759 €	686 €	802 €	

Ø ligações hidráulicas: 1/2"
Ø ligações gás:
1/2" Série I ECO
3/4" Séries TI ECO e FI ECO

Serie I ECO

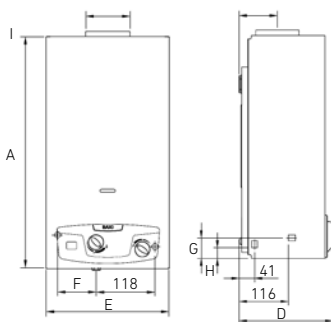

Série TI ECO

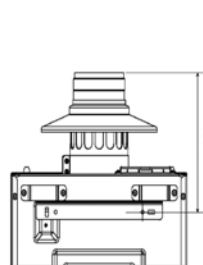

Séries TI ECO e FI ECO

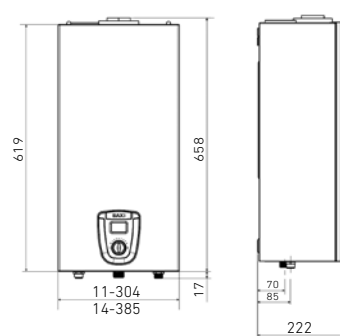

(1) Os esquentadores estanques modelos FI ECO incluem um kit concêntrico horizontal 60/100 (ref. 7679750). Podemos fornecer os mesmos esquentadores FI ECO com kit evacuação dupla conduta 80 (ref. 7679751) pelo preço acima indicado. Nesse caso deverá pedir os códigos indicados na tabela abaixo.

Série FI ECO			
11 FI ECO		14 FI ECO	
GN	GP / GB	GN	GP / GB
7705451	7705452	7705453	7705454

	Medidas em mm									
	A	B (Ø)	C	D	E	F	G	H	I	
11I Eco	592	110	101	248	314	97	31	26	36	
14I Eco	650	130	101	248	363	117	51	45	33	

Os esquentadores de tiragem forçada, modelos TI ECO, incluem um acessório para ligação da conduta de evacuação de fumos.

Kit e acessórios de evacuação concêntricos 60/100



Referência	7679750
PVP	90 €

Kit horizontal



Referência	140040081
PVP	47 €

Prolongador 1 metro



Referência	140040082
PVP	29 €

Curva 90°



Referência	140040083
PVP	33 €

Curva 45°

Kit e acessórios de evacuação dupla conduta 80



Referência	7679751
PVP	110 €

Kit dupla conduta



Referência	140040042
PVP	30 €

Prolongador 1 metro



Referência	140040040
PVP	21 €

Curva 90°



Referência	140040041
PVP	21 €

Curva 45°



Referência	7666053
PVP	7 €

Defletor terminal vertical

Série 2 e Série 5

Fabricados em aço esmaltado e protegidos com ânodo de magnésio.

Adequados para apoio térmico em **instalações solares** com produção de AQS.

Aquecimento através de **resistência elétrica** no interior da cuba.

Piloto luminoso indicador de funcionamento da resistência elétrica.

União isolantes eletrolíticas para maior proteção contra a corrosão.

Difusor de aço inoxidável à entrada, que aumenta a estratificação e maximiza o volume de água quente.



Serie 2 (instalação vertical)

Serie 5 (instalação horizontal)

		V250	V280	H580	H510
Volume AQS	l	50	80	80	100
Potência	W	1.200	1.200	1.500	1.500
Classe eficiência energética AQS / Perfil carga declarado		C / M	C / L	C / M	C / L
Peso líquido aproximado	kg	16	21	19,8	21,4
Referência		7503748	7503749	7216219	7216220
PVP		215 €	239 €	330 €	369 €
Fornecimento		Num só volume, montado e com acessórios de fixação		Num só volume, montado e com acessórios de fixação	
A	mm	610	857	859	1.018
B	mm	433	433	433	433
C	mm	380	585	395	555
D	mm	451	451	451	451
E	mm	165	165	234	234
F	mm	100/320	100/320	365	365
G	mm	240/272	240/272	-	-
H	mm	100	100	-	-
Ligações		1/2"	1/2"	1/2"	1/2"

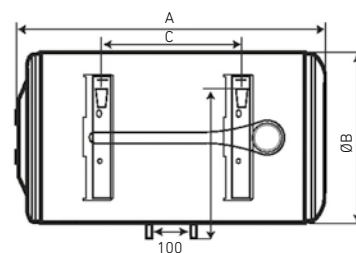
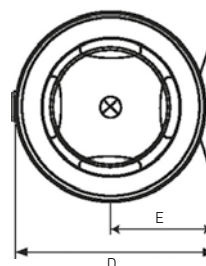

Garantia comercial da cuba: 5 anos na Série 5 e 2 anos na Série 2.

Sistema "Ohmic protection" (série 5), que aumenta a eficiência do ânodo e prolonga até 50% a sua vida útil.

Resistência aquecedora blindada com duplo termostato: de regulação e de segurança.

Termostato de regulação, interno na Série 2 e externo na Série 5 (exceto nos modelos V515 e V520 que é interno).

Termómetro exterior que permite observar a evolução da temperatura interna (exceto nos modelos V515 e V520).

Válvula de segurança contra sobrepessão, tarada a 9 bar.

Cabo e ficha de alimentação elétrica montados.

Isolamento de poliuretano

à base de água sem CFC (clorofluorcarboneto) e sem HCFC (hidroclorofluorcarbonetos), que minimizam o possível impacto no meio ambiente.

Grau de proteção elétrica IP24.

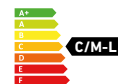

Serie 5 (instalação vertical)

V530	V550	V580	V510	V515	V520
30	50	80	100	150	200
1.200	1.200	1.200	1.500	1.600	2.200
C / S	C / M	C / L	C / L	C / M	C / L
13,5	16	21	25	34,7	48
7503742	7503743	7503744	7503745	7503746	7503747
209 €	237 €	275 €	307 €	541 €	644 €

Num só volume, montado e com acessórios de fixação

623	610	854	1.018	1.241	1.568
338	433	433	433	505	505
423	380	585	785	1.039	1.039
350	451	451	451	529	529
86	165	165	165	175	175
100/320	100/320	100/320	100/320	-	-
240/272	240/272	240/272	240/272	440	440
100	100	100	100	230	230
1/2"	1/2"	1/2"	1/2"	3/4"	3/4"

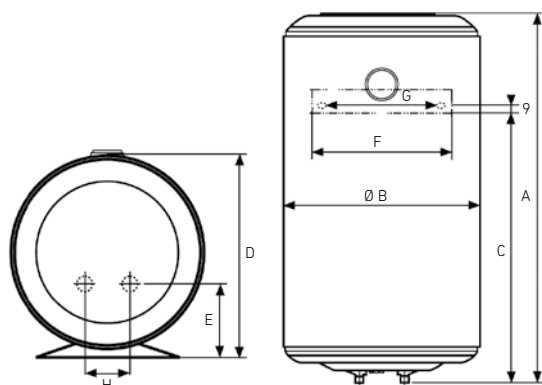





Caldeiras de Gasóleo



BAXI
A NOVA CLIMATIZAÇÃO

TABELA RESUMO CALDEIRAS DE GASÓLEO		128
GRUPOS TÉRMICOS DE FUNDIÇÃO	Argenta Condens	130
	Argenta Eco	132
	Lidia EM Eco	134
	Lidia Plus	135
GRUPOS TÉRMICOS DE AÇO	Gavina Plus Eco	136
ACESSÓRIOS GRUPOS TÉRMICOS DE GASÓLEO		137

GRUPOS TÉRMICOS DE CONDENSAÇÃO																	
ARGENTA CONDENS									ARGENTA ECO								
																	
ARGENTA GTI CONDENS			ARGENTA GT CONDENS				ARGENTA GTA CONDENS		ARGENTA GTI ECO		ARGENTA GT ECO		ARGENTA GTA ECO				
Modelos	24	32	24	32	40	50	24/110	24/160	32/160	24	32	24	32	24/110	24/160	32/160	
Classe de eficiência aquecimento 	A	A	A	A	A	A	A	A	A	B	B	B	B	B	B	B	
Classe de eficiência em AQS 	B	B	-	-	-	-	B	B	B	B	B	-	-	B	B	B	
Perfil de carga declarado em AQS 	XL	XL	-	-	-	-	XXL	XXL	XXL	XL	XL	-	-	XL	XL	XL	
Potência útil a 100% da potência nominal e temperatura ida/retorno 80/60°C (kW)	23,1	30,7	23,1	30,7	38,5	48,2	23,1	23,1	30,7	22,4	29,8	22,4	29,8	22,4	22,4	29,8	
Rendimento útil a 100% da potência nominal e temperatura ida/retorno 80/60°C (kW)	96,3	95,8	96,3	95,8	96,2	96,4	96,3	96,3	95,8	93,3	93,1	93,3	93,1	93,3	93,3	93,1	
Rendimento sazonal em aquecimento (η_s) (%)	88,0	88,0	88,0	88,0	88,0	89,0	88,0	88,0	88,0	86,0	86,0	86,0	86,0	86,0	86,0	86,0	
Só aquecimento	-	-	X	X	X	X	-	-	-	-	-	X	X	-	-	-	
Aquecimento e produção de AQS instantânea	X	X	-	-	-	-	-	-	-	X	X	-	-	-	-	-	
Aquecimento e produção de AQS por acumulação.	-	-	-	-	-	-	X	X	X	-	-	-	-	X	X	X	
Volume acumulador (l)	-	-	-	-	-	-	110	160	160	-	-	-	-	110	160	160	
Caudal produção de AQS ΔT 30°C (l/min) (1)	10,7	14,1	-	-	-	-	18,5	24	25	10,7	14,1	-	-	18,5	24	25	
Opção com acumulador inoxidável	-	-	X	X	-	-	-	-	-	-	-	X	X	-	-	-	
Volume acumulador inoxidável (l)	-	-	150	150	-	-	-	-	-	-	-	150	150	-	-	-	
Material de fabrico do corpo da caldeira	Fundição									Fundição							
Queimador integrado	Sim									Sim							
Circulador de aquecimento e AQS integrado	Sim			Não (3)			Sim			Sim							
Vaso de expansão de aquecimento integrado	Sim			Não (3)			Sim			Sim							
Válvula de segurança de aquecimento	Sim			Não (3)			Sim			Sim							
Grupo de segurança de Flexbrane	-			-			Sim			Sim							
Painel de controlo digital	Sim									Sim							
Compatível com BAXIConnect	Sim									Sim							

(1) Entrada de água fria sanitária: 10°C / Saída de água quente sanitária: 40°C / Circuito primário (água de aquecimento): 80°C / Temperatura do acumulador: 65°C.

(2) Modelo de queimador recomendado CRONO 3-LN ou CRONO 5-LN em função da potência da caldeira. (Ver apartado Lidia Plus, deste capítulo).

(3) Disponível como acessório (Ref. 7616272).

GRUPOS TÉRMICOS E CALDEIRAS DE BAIXA TEMPERATURA

LIDIA EM ECO								LIDIA PLUS					GAVINA PLUS				
LIDIA GTA EM ECO			LIDIA GT EM ECO					LIDIA PLUS					GAVINA GTI PLUS		GAVINA GT PLUS		GAVINA GTA PLUS
20	30	50	20	30	40	50	60	20	30	40	50	60	20	30	20	30	26
B	B	B	B	B	B	B	B	B	B	B	B	B	B	B	B	B	B
B	B	B	-	-	-	-	-	-	-	-	-	-	B	B	-	-	B
XL	XL	XXL	-	-	-	-	-	-	-	-	-	-	XL	XL	-	-	XL
20,0	29,0	48,0	20,0	29,0	38,0	48,0	58,0	20,0	29,0	38,0	48,0	58,0	23,3	33,7	23,3	33,7	30,2
92,9	93,2	93,6	92,9	93,2	93,4	93,6	93,7	92,9	93,2	93,4	93,6	93,7	95,0	94,9	95,0	94,9	95,0
86,0	86,0	87,0	86,0	86,0	86,0	87,0	87,0	81,0	82,0	83,0	84,0	85,0	86,0	87,0	86,0	87,0	87,0
-	-	-	X	X	X	X	X	X	X	X	X	X	-	-	X	X	-
-	-	-	-	-	-	-	-	-	-	-	-	-	X	X	-	-	-
X	X	X	-	-	-	-	-	-	-	-	-	-	-	-	-	-	X
120	120	150	-	-	-	-	-	-	-	-	-	-	-	-	-	-	120
20,6	21,7	30,1	-	-	-	-	-	-	-	-	-	-	11,1	16,6	11,1	16,6	22,8
-	X	X	-	-	-	-	-	-	-	-	-	-	-	-	-	-	-
-	120	150	-	-	-	-	-	-	-	-	-	-	-	-	-	-	-
Fundição								Fundição					Aço				
Sim								Não (2)					Sim				
Fornecida mas não integrada								Não					Sim				
Fornecida mas não integrada								Não					Sim				
Fornecida mas não integrada								Não					Sim				
Sim	Sim	Sim	-	-	-	-	-	-	-	-	-	-	-	-	-	-	Sim
-								-					-				
-								-					-				



Grupos térmicos de condensação



Grupos térmicos de baixas emissões de NOx



Argenta Condens

Alto rendimento: graças à tecnologia da condensação, consegue um elevado rendimento, próximo de 102%, que lhe permite poupar até 15% relativamente às caldeiras convencionais, garantindo um ótimo consumo de gásóleo e o melhor conforto em aquecimento e água quente sanitária.

Baixas emissões contaminantes: a caldeira incorpora um queimador de muito baixas emissões de NOx.

Sonda exterior: fornecida de série, permite ajustar a temperatura de ida da caldeira às necessidades da instalação, maximizando a sua eficiência.

Conforto em aquecimento e AQS: Os grupos térmicos de

produção instantânea de água quente Argenta GTI integram uma eletrónica muito avançada que permite um controlo ajustado da temperatura de aquecimento e de AQS.

Fáceis de instalar: os modelos até 32 kW integram vaso de expansão, tanto de aquecimento como de AQS, válvula de segurança, manómetro digital e circulador de alta eficiência.

Robustez, durabilidade e fiabilidade: a caldeira integra um corpo de fundição e materiais de alta qualidade para garantir uma extensa vida útil do grupo térmico.

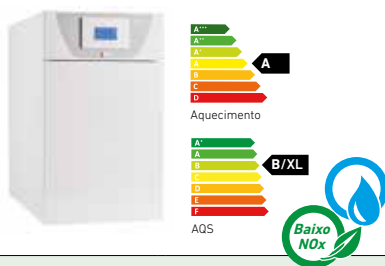

Argenta GTI Condens

Argenta GT Condens

		24	32	24	32	40	50
Potência térmica nominal AQS	kW	23,0	30,7	-	-	-	-
Potência térmica nominal Aquecimento 80/60°C	kW	23,0	30,7	23,1	30,7	38,4	48,1
Potência térmica nominal Aquecimento 50/30°C	kW	24,2	32,3	24,3	32,0	40,4	50,1
Rendimento à potência nominal 80/60°C	%	96,0	95,8	96,3	95,8	95,9	96,2
Rendimento com carga parcial 30% 50/30°C	%	101,5	101,5	100,9	99,9	100,0	100,7
Volume acumulador	l	-	-	-	-	-	-
Produção de AQS ΔT=30°C	l/min	11,0	14,7	-	-	-	-
Produção AQS em 10 minutos ΔT=30°C	l	-	-	-	-	-	-
Peso líquido aproximado	kg	225/227	253/255	217/219	245/247	273	301
Classe eficiência Aquecimento		A	A	A	A	A	A
Classe eficiência AQS/ Perfil carga declarado		B/XL	B/XL	-	-	-	-
Ø Saída fumos	mm	80	80	80	80	110	110
Referência GTI/GT/GTA		7607172	7612395	7620615	7621300	7624949	7625087
PVP		3.424 €	3.540 €	3.199 €	3.319 €	4.012 €	4.439 €
Fornecimento		Num só volume	Num só volume	Num só volume	Num só volume	Num só volume	Num só volume
Ref. GTIF/GTF/GTAF (saída 2x80 mm)		7223595	7223596	7223597	7223598	-	-
PVP		3.529 €	3.646 €	3.305 €	3.424 €	-	-
Fornecimento		2 volumes (caldeira + acessório chaminé estanque duplo fluxo 80 mm)			Em dois volumes (caldeira GT + kit conversão a saída estanque 2x80)		

	Comprimento máximo chaminé (L)			
	Admissão de ar na sala da caldeira		Condutas concêntricas	Dupla conduta
	80	110	80/125	80
Argenta Condens 24	L = 15 m	-	L = 12 m ⁽¹⁾	L1+L2<16 m L2<8 m
Argenta Condens 32				
Argenta Condens 40	-	L = 20 m	-	-
Argenta Condens 50				

(1) Com conduta horizontal que não supere 8 m.
L1 = conduta saída de fumos. L2 = conduta entrada do ar comburente.
Para mais informação, consultar apartado Acessórios de Evacuação, capítulo Caldeiras de Média e Grande Potência.

Curva do circulador incluído nos modelos GTI e GTIF

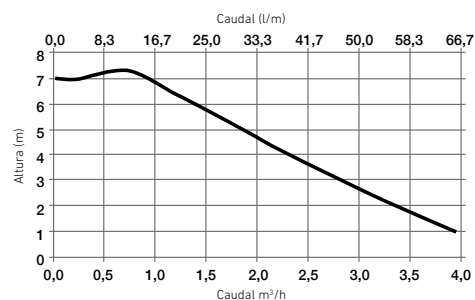

Por cada curva de 87° DN80 há que subtrair 1,9 m ao comprimento da chaminé e para DN110 deverá subtrair 2 m.
Por cada curva de 45° DN80 há que subtrair 1,2 m ao comprimento da chaminé e para DN110 deverá subtrair 1,5 m.
Por cada metro adicional de conduta horizontal há que subtrair 1,2 m ao comprimento vertical máximo L (L2, no caso de dupla conduta).

A BAXI oferece ao utilizador o arranque gratuito destes modelos de caldeiras, a realizar pelo Serviço Oficial BAXI.

Acessórios Grupos Térmicos de Gasóleo Argenta Condens

O acumulador fabricado em aço esmaltado inclui um ânodo de proteção de magnésio. Opcionalmente, pode instalar um kit de proteção eletrônica permanente para diminuir as tarefas de manutenção.

O condensador tem um tratamento cerâmico que garante a sua durabilidade face aos componentes corrosivos dos condensados do gasóleo.



Argenta GTA Condens

24 / 110 l	24 / 160 l	32 / 160 l
23,0	23,0	30,7
23,0	23,0	30,7
24,2	24,2	32,3
96,3	96,3	95,8
101,5	101,5	101,5
110	160	160
-	-	-
192	245	250
291 / 293	307 / 309	355 / 357
A	A	A
B / XXL	B / XXL	B / XXL
80	80	80
7223609	7223610	7223611
4.321 €	4.521 €	4.640 €

3 volumes (caldeira, acumulador e kit hidráulico)

7223612	7223613	7223614
4.427 €	4.627 €	4.745 €

4 volumes (caldeira, acumulador, kit hidráulico e acessório chaminé estanque duplo fluxo 80 mm)

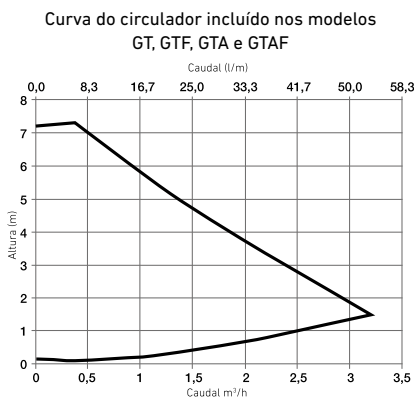

Acumulador aço inoxidável 150 litros com proteção eletrônica permanente.	Acumulador de aço inoxidável de 150 litros.	Acessórios ligação acumulador de aço inoxidável 150 litros.	Acessórios ligação acumulador externo.
Para instalar sob as caldeiras Argenta GT 24 e 32 kW (Classe de eficiência B).	Para instalar sob as caldeiras Argenta GT 24 e 32 kW (Classe de eficiência B).	Válvula de 3 vias, ligações e acessórios para acumulador de aço inoxidável.	Válvula de 3 vias, ligações e acessórios para acumulador genérico externo.
Ref 7223761	Ref 7223607	Ref 7614827	Ref 7647631
PVP 1.513 €	PVP 1.271 €	PVP 271 €	PVP 281 €

Kit acumulador externo com segundo circulador.	Equipamento hidráulico para caldeiras Argenta 40 e 50 kW.	SCB-04 Placa eletrónica para circuito adicional.	Verificação ânodo proteção	Kit proteção eletrónica permanente.
Inclui sonda AQS e conectores para placa eletrónica da caldeira.	Inclui circulador, vaso expansão 18 l, manómetro e válvula de segurança.	Módulo ampliação para um circuito aquecimento adicional direto ou com válvula misturadora.	Kit verificação Argenta GTA.	Kit proteção eletrónica permanente Argenta GTA.
Ref 7657411	Ref 7616272	Ref 7628144	Ref 7630937	Ref 7622082
PVP 11,65 €	PVP 378 €	PVP 140 €	PVP 51 €	PVP 141 €

Argenta GTI Condens

Nota: Para circuitos de pavimento radiante, é obrigatório instalar o kit 7628144, composto por V3V misturadora e placa eletrónica de controlo adicional (ver apartado Acessórios, deste capítulo).

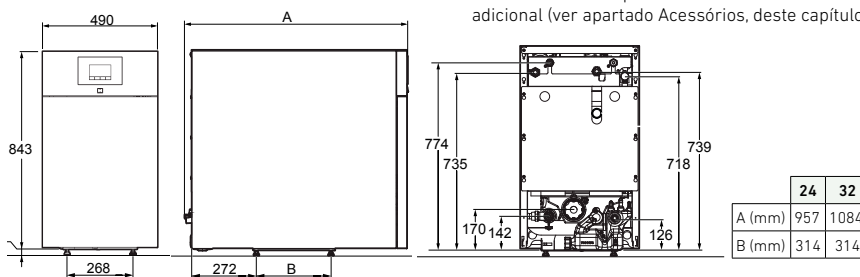

Argenta GT Condens

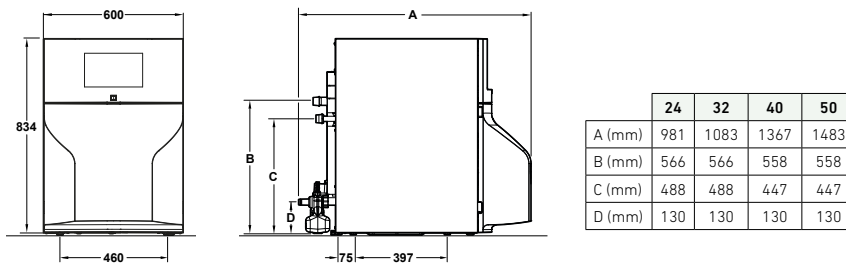

Argenta GTA Condens

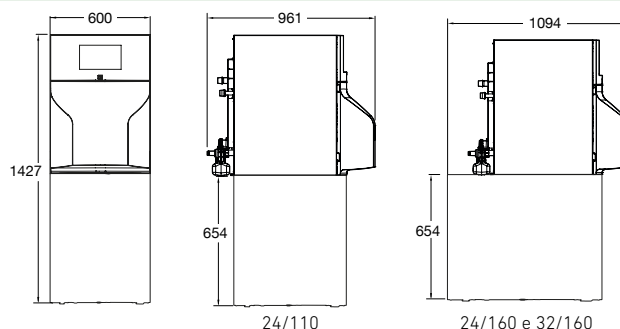



Argenta Eco

Alto rendimento: A gama **Eco** é composta por caldeiras de baixa temperatura, com elevado rendimento para garantir um ótimo consumo de gasóleo e conseguir o melhor conforto em aquecimento e água quente sanitária.

Baixas emissões contaminantes: a caldeira incorpora um queimador de muito baixas emissões de NOx.

Conforto em aquecimento e AQS: Os grupos térmicos de produção instantânea de água quente Argenta GTI integram uma eletrónica muito avançada que permite um controlo ajustado da temperatura de aquecimento e de AQS.

Fáceis de instalar: integram vaso de expansão, tanto de aquecimento como de AQS, válvula de segurança, manómetro digital e circulador de alta eficiência.



Argenta GTI Eco

Argenta GT Eco

	24	32	24	32	
Potência térmica nominal AQS	kW	22,4	29,8	-	-
Potência térmica nominal Aquecimento 80/60°C	kW	22,4	29,8	22,4	29,8
Potência térmica nominal Aquecimento 50/30°C	kW	-	-	24	32
Rendimento à potência nominal 80/60°C	%	93,3	93,1	93,3	93,1
Rendimento com carga parcial 30% 50/30°C	%	97,3	96,6	97,3	96,6
Volume acumulador	l	-	-	-	-
Produção de AQS ΔT=30°C	l/min	11,0	14,7	-	-
Produção AQS em 10 minutos ΔT=30°C	l	-	-	-	-
Peso líquido aproximado	kg	186/188	213/215	166/168	191/193
Classe eficiência Aquecimento		B	B	B	B
Classe eficiência AQS/ Perfil carga declarado		B/XL	B/XL	-	-
Ø Saída fumos	mm	125	125	125	125
Referência GTI/GT/GTA		7600661	7612382	7621304	7621305
PVP		2.721 €	2.897 €	2.407 €	2.519 €
Fornecimento		Num só volume	Num só volume	Num só volume	Num só volume
Ref. GTIF/GTF/GTAF (saída 2x80 mm)		7676976	7676977	7676978	7676979
PVP		3.123 €	3.304 €	2.783 €	2.925 €
Fornecimento		2 volumes (caldeira + acessório chaminé estanque duplo fluxo 80 mm)		Em dois volumes (caldeira GT + kit conversão para saída estanque 2x80)	

	Comprimento máx. chaminé (Lmáx)	
	Conduta concêntricas	Dupla conduta
	80/125	80
Argenta Eco 24	L = 12 m ⁽¹⁾	L1+L2<16 m
Argenta Eco 32		L2<8 m

(1) Com conduta horizontal que não supere 8 m..

Por cada curva de 87° DN80 há que subtrair 1,9 m ao comprimento da chaminé e para DN110 deverá subtrair 2 m.
 Por cada curva de 45° DN80 há que subtrair 1,2 m ao comprimento da chaminé e para DN110 deverá subtrair 1,5 m.
 Por cada metro adicional de conduta horizontal há que subtrair 1,2 m ao comprimento vertical Lmáx.

O dimensionamento da chaminé para configurações atmosféricas, deve ser o adequado para produzir a tiragem necessária de 5 Pa, medida na base da chaminé.

A BAXI oferece ao utilizador o arranque gratuito destes modelos de caldeiras, a realizar pelo Serviço Oficial BAXI.

Curva do circulador incluído nos modelos GTI e GTIF

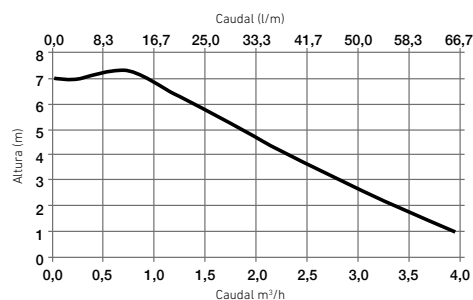

Acessórios Grupos Térmicos de Gasóleo Argenta Eco

Robustez, durabilidade e fiabilidade: a caldeira integra um corpo de fundição e materiais de alta qualidade para garantir uma extensa vida útil do grupo térmico.

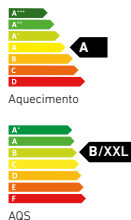

Argenta GTA Eco

24 / 110 l	24 / 160 l	32 / 160 l
22,4	22,4	29,8
22,4	22,4	29,8
24	24	32
93,3	93,3	93,1
97,3	97,3	96,6
110	160	160
-	-	-
192	245	250
240 / 242	256 / 258	301 / 303
B	B	B
B / XL	B / XL	B / XL
125	125	125
7676980	7676981	7676982
3.432 €	3.679 €	3.791 €

3 volumes (caldeira, acumulador e kit hidráulico)

7676983	7676984	7676985
3.849 €	4.044 €	4.186 €

4 volumes (caldeira, acumulador, kit hidráulico e acessório chaminé estanque duplo fluxo 80 mm)

Curva do circulator incluído nos modelos GT, GTF, GTA e GTAF

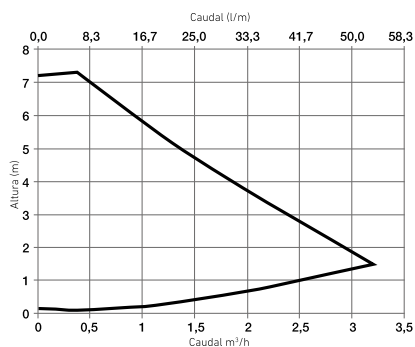

Acumulador aço inoxidável 150 litros com proteção eletrónica permanente.



Para instalar sob as caldeiras Argenta GT 24 e 32 kW (Classe de eficiência B).

Ref **7223761**

PVP **1.513 €**

Acumulador de aço inoxidável de 150 litros.



Para instalar sob as caldeiras Argenta GT 24 e 32 kW (Classe de eficiência B).

Ref **7223607**

PVP **1.271 €**

Acessórios ligação acumulador de aço inoxidável 150 litros.



Válvula de 3 vias, ligações e acessórios para acumulador de aço inoxidável.

Ref **7614827**

PVP **271 €**

Acessórios ligação acumulador externo.



Válvula de 3 vias, ligações e acessórios para acumulador genérico externo.

Ref **7647631**

PVP **281 €**

Kit acumulador externo com segundo circulator.



Inclui sonda AQS e conectores para placa eletrónica da caldeira.

Ref **7657411**

PVP **11,65 €**

SCB-04 Placa eletrónica para circuito adicional.



Módulo ampliação para um circuito aquecimento adicional direto ou com válvula misturadora.

Ref **7628144**

PVP **140 €**

Verificação ânodo proteção.

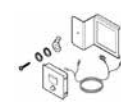

Kit verificação Argenta GTA.

Ref **7630937**

PVP **51 €**

Kit proteção eletrónica permanente.



Kit proteção eletrónica Argenta GTA.

Ref **7622082**

PVP **141 €**

Argenta GTI Eco

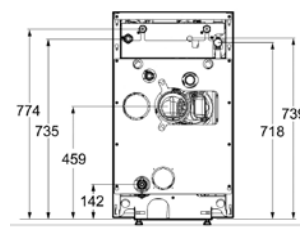
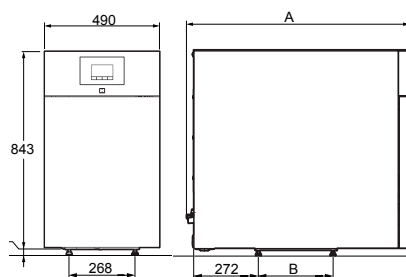

	24	32
A (mm)	983	1110
B (mm)	441	568

Nota: Para circuitos de pavimento radiante, é obrigatório instalar o kit 7628144, composto por V3V misturadora e placa eletrónica de controlo adicional (ver apartado Acessórios, deste capítulo).

Argenta GT Eco

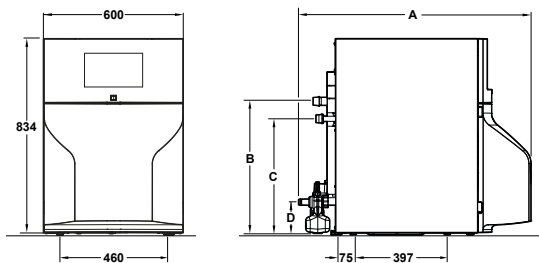

	24	32
A (mm)	985	1112
B (mm)	566	566
C (mm)	141	141

Argenta GTA Eco

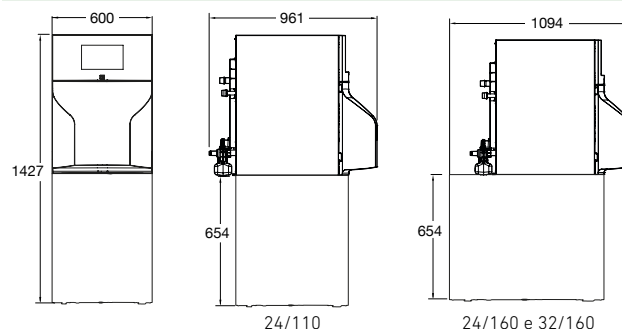

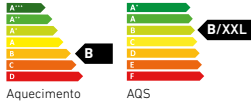

Lidia EM Eco

Fácil de controlar: grupos térmicos de ferro fundido com quadro de controlo analógico fácil de controlar.

Robustez, durabilidade e fiabilidade: a caldeira integra um corpo de fundição, material de alta qualidade, que garante uma extensa vida útil do grupo térmico. As versões GTA incluem um acumulador de aço esmaltado com

ânodo de magnésio. Os modelos 30 e 50 GTA Inox incluem um acumulador de aço inox, com possibilidade de incorporar proteção eletrónica permanente.

Muito baixas emissões contaminantes: a caldeira incorpora um queimador de muito baixas emissões de NOx.

Baixa Temperatura: indicada para instalações por radiadores e pavimento radiante.

Circulador modulante conforme com a ErP: O circulador de aquecimento é entregue na sua embalagem, tal como a válvula de segurança. Com a versão GTA também se fornece o grupo de segurança Flexbrane para o depósito e o circulador do primário de AQS integrado e montado na caldeira.

	GTA/GTAF					GT/GTF				
	20	30	30 Inox	50	50 Inox	20	30	40	50	60
Potência térmica nominal AQS kW	20,0	29,0	29,0	48,0	48,0	-	-	-	-	-
Potência térmica nominal Aquecimento 80/60°C kW	20,0	29,0	29,0	48,0	48,0	20,0	29,0	38,0	48,0	58,0
Rendimento à potência nominal 80/60°C %	92,9	93,2	93,2	93,6	93,6	92,9	93,2	93,4	93,6	93,7
Rendimento com carga parcial 30% 80/60°C %	97,2	97,0	97,0	96,7	96,7	97,2	97,0	96,8	96,7	96,6
Emissões NOx (ErP2014/ C207/02) mg/kWh	118,7	111,6	111,6	108,4	108,4	118,7	111,6	96,5	108,4	107,9
Volume acumulador l	120	120	120	150	150	-	-	-	-	-
Produção AQS em 10 minutos ΔT=30°C l	206	217	228	301	328	-	-	-	-	-
Produção contínua AQS (1) l/h	570	630	730	880	1120	-	-	-	-	-
Peso líquido aproximado kg	225	280	280	360	360	133	169	203	239	273
Classe eficiência Aquecimento	B	B	B	B	B	B	B	B	B	B
Classe eficiência AQS/Perfil carga declarado	B/XL	B/XL	B/XL	B/XXL	B/XXL	-	-	-	-	-
Circulador Aquecimento (2)	Quantum Eco MYL-30	Quantum Eco MYL-30	Quantum Eco MYL-30	Quantum Eco 1035 1 1/4"	Quantum Eco 1035 1 1/4"	Quantum Eco MYL-30	Quantum Eco MYL-30	Quantum Eco 1035 1 1/4"	Quantum Eco 1035 1 1/4"	Quantum Eco 1035 1 1/4"
Referência GTA e GT	7703649	7703650	7703651	7703652	7703653	7703654	7703655	7703656	7703657	7703658
PVP	3.623 €	3.780 €	4.228 €	4.306 €	5.116 €	2.053 €	2.220 €	2.419 €	2.770 €	3.141 €
Referência GTAF e GTF	-	7728219	-	-	-	-	7728218	-	-	-
PVP	-	3.846 €	-	-	-	-	2.312 €	-	-	-

Fornecimento

Num só volume

Ligações

	20	30	30 Inox	50	50 Inox	20	30	40	50	60
a. Ida	1"	1"	1"	1 1/4"	1 1/4"	1"	1"	1 1/4"	1 1/4"	1 1/4"
b. Retorno	1"	1"	1"	1 1/4"	1 1/4"	1"	1"	1 1/4"	1 1/4"	1 1/4"
c. Circulador	1"	1"	1"	1 1/4"	1 1/4"	1"	1"	1 1/4"	1 1/4"	1 1/4"
d. Descarga	1/2"	1/2"	1/2"	1/2"	1/2"	1/2"	1/2"	1/2"	1/2"	1/2"
e. Entrada água fria GTA	3/4"	3/4"	3/4"	3/4"	3/4"	-	-	-	-	-
f. Consumo AQS GTA	3/4"	3/4"	3/4"	3/4"	3/4"	-	-	-	-	-
g. Válvula segurança	1/2"	1/2"	1/2"	1/2"	1/2"	1/2"	1/2"	1/2"	1/2"	1/2"

Dimensões (mm)

	20	30	30 Inox	50	50 Inox	20	30	40	50	60
A. Largura	550	550	550	550	550	500	500	500	500	500
B. Altura	1.587	1.587	1.587	1.500	1.500	850	850	850	850	850
P. Profundidade	660	770	770	1.025	1.025	630	750	910	1.030	1.170
Øh. Saída fumos	150	150/80 (*)	150	150	150	150	150/80 (*)	150	150	150
Øk. Entrada ar queimador	-	80 (*)	-	-	-	-	80 (*)	-	-	-

(1) Tª saída AQS: 40°C

(*) Comprimento máximo: Dupla conduta 80 mm = 2 x 8 m + curva 90°. O comprimento equivalente numa curva a 90° é de 0,6 m. 1 m menos de aspiração, permite mais 0,5 m de evacuação (ver acessórios de evacuação dupla conduta 80 neste capítulo).

(2) Ver curvas caudal-pressão no apartado Circuladores, capítulo Circuladores e Complementos de Instalação.

Tª entrada água rede: 10°C

Tª entrada primário: 80°C

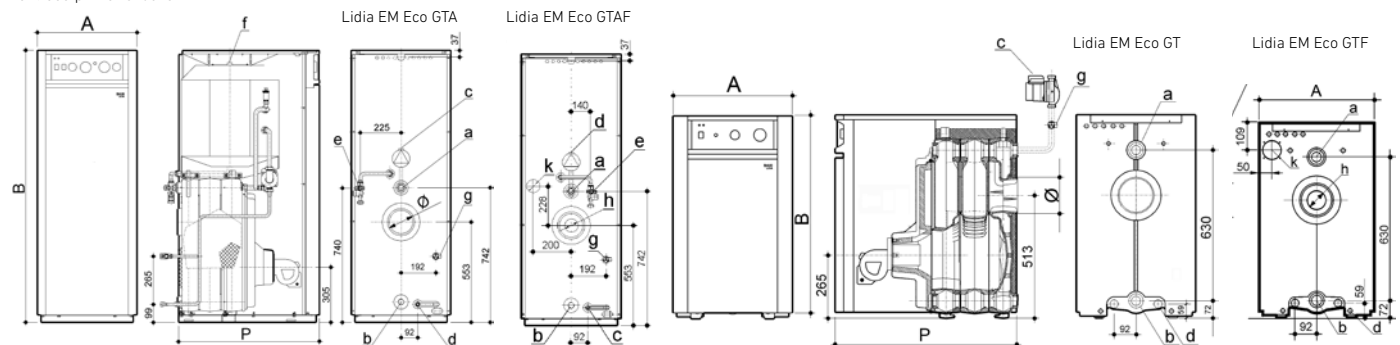

A BAXI oferece ao utilizador o arranque gratuito destes modelos de caldeiras, a realizar pelo Serviço Oficial BAXI.



Lidia Plus

Robustez, durabilidade e fiabilidade: caldeira de ferro fundido com quadro de controlo analógico fácil de controlar.

Baixa Temperatura: indicada para instalações por radiadores e pavimento radiante.

	20	30	40	50	60	
Potência térmica nominal Aquecimento 80/60°C	kW	20,0	29,0	38,0	48,0	58,0
Rendimento à potência nominal 80/60°C	%	92,9	93,2	93,4	93,6	93,7
Rendimento com carga parcial 30% 50/30°C	%	97,2	97,0	96,8	96,7	96,6
Dimensões altura x largura x profundidade	mm	850 x 550 x 384	850 x 550 x 504	850 x 550 x 624	850 x 550 x 744	850 x 550 x 864
Classe eficiência Aquecimento		B	B	B	B	B
Peso líquido aproximado	kg	119	155	189	225	259
Referência		7649959	7649961	7649963	7649966	7649969
PVP		1.210 €	1.305 €	1.527 €	1.798 €	2.151 €
Fornecimento		3 volumes (corpo, envoltente e quadro de controlo)				
Queimador aconselhado		Crono 3-LN	Crono 3-LN	Crono 3-LN	Crono 5-LN	Crono 5-LN
Ligações						
a. Ida		1"	1"	1 1/4"	1 1/4"	1 1/4"
b. Retorno		1"	1"	1 1/4"	1 1/4"	1 1/4"
c. Descarga		1/2"	1/2"	1/2"	1/2"	1/2"
Dimensões (mm)						
A. Profundidade		384	504	624	744	864
Ø. Saída fumos		150	150	150	150	150

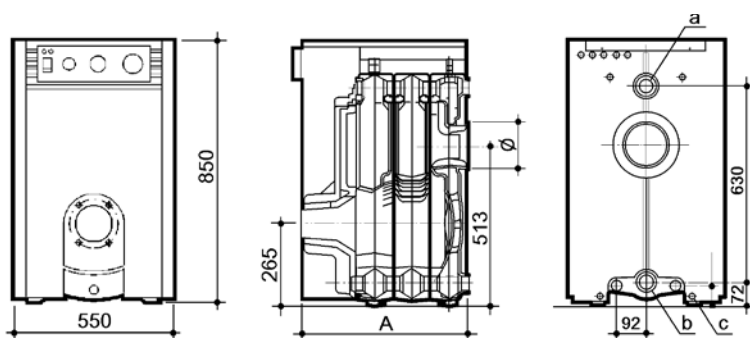

NOVIDADE



Crono 3-LN

Queimador

Crono 3-LN

Crono 5-LN

Potência (1) kW

21,8 ÷ 40,7

51,3 ÷ 61,9

Referência

7756099

7756100

PVP

684 €

855 €

(1) P.C.I. do combustível = 10.200 kcal/kg



NOVIDADE



Crono 5-LN

Gavina Plus Eco



Fácil de controlar: grupos térmicos de aço com quadro de controlo analógico fácil de controlar.

Baixa Temperatura: indicada para instalações por radiadores e pavimento radiante.

Reduzido espaço de instalação: Os grupos térmicos Gavina permitem a sua instalação em locais de reduzidas dimensões.

Fáceis de instalar: integram vaso de expansão, válvula de segurança, torneira de enchimento, termohidrómetro analógico, queimador e circulador de alta eficiência.

Muito baixas emissões contaminantes: a caldeira incorpora um queimador de muito baixas emissões de NOx.



	GTI		GTIF		GT		GTF		GTA	GTAf	
	20	30	20	30	20	30	20	30	26	26	
Potência térmica nominal AQS	kW		23,3	33,7	23,3	33,7	-	-	-	30,2	30,2
Potência térmica nominal Aquecimento 80/60°C	kW		23,3	33,7	23,3	33,7	23,3	33,7	23,3	30,2	30,2
Rendimento à potência nominal 80/60°C	%		95,0	94,9	95,0	94,9	95,0	94,9	95,0	95,0	95,0
Rendimento com carga parcial 30% 80/60°C	%		98,0	97,7	98,0	97,7	98,0	97,7	98,0	97,7	97,7
Emissões NOx (ErP2014/C207/02)	mg/kWh		110,6	110,6	110,6	110,6	110,6	110,6	110,6	108,9	108,9
Volume acumulador	l		-	-	-	-	-	-	-	120	120
Produção AQS ΔT=30°C	l/min		11,1	16,1	11,1	16,1	-	-	-	-	-
Produção AQS em 10 minutos ΔT=30°C	l		-	-	-	-	-	-	-	228	228
Peso líquido aproximado	kg		126	135	122	131	122	131	122	131	220
Classe eficiência Aquecimento			B	B	B	B	B	B	B	B	B
Classe eficiência AQS/Perfil carga declarado			B/XL	B/XL	B/XL	B/XL	-	-	-	B/XL	B/XL
Referência			7703618	7703619	7703640	7703641	7703642	7703643	7703645	7703646	7703647
PVP			2.144 €	2.291 €	2.486 €	2.675 €	1.813 €	1.929 €	2.147 €	2.276 €	3.083 €

Fornecimento

Num só volume

Ligações

	GTI	GTIF	GT	GTF	GTA	GTAf
a. Retorno	3/4"	3/4"	3/4"	3/4"	3/4"	3/4"
b. Ida	3/4"	3/4"	3/4"	3/4"	3/4"	3/4"
c. Entrada água rede	1/2"	1/2"	1/2"	-	3/4"	3/4"
d. Saída AQS	1/2"	1/2"	1/2"	-	3/4"	3/4"
e. Esgoto	-	-	-	-	1/2"	1/2"

Dimensões (mm)

	GTI	GTIF	GT	GTF	GTA	GTAf
A. Largura	450	450	490	490	450	450
Øf. Saída fumos	123	123	80 (*)	80 (*)	123	123
Øg. Entrada ar	-	-	80 (*)	80 (*)	-	80 (*)

Curva do circulador incluído segundo modelo

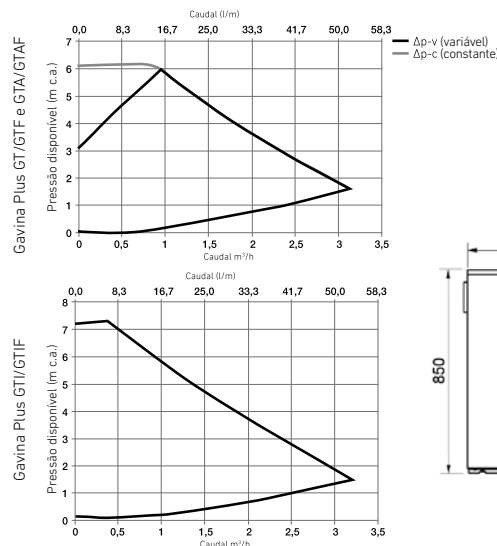

(*) Comprimento máximo: Dupla conduta 80 mm = 2 x 7 m + curva 90° O comprimento equivalente duma curva a 90° é de 0,6 m. Menos 1 m na aspiração, permite mais 0,5 m de evacuação (ver acessórios de evacuação dupla conduta 80 neste capítulo).

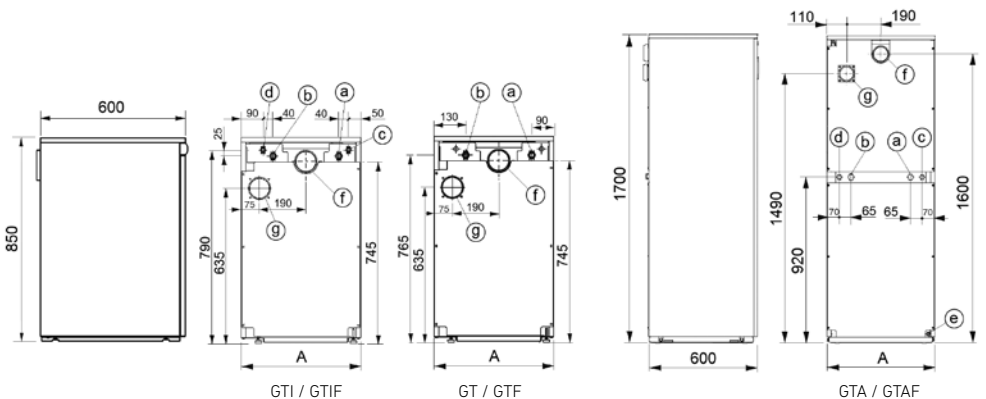

A BAXI oferece ao utilizador o arranque gratuito destes modelos de caldeiras, a realizar pelo Serviço Oficial BAXI.

Acessórios de evacuação Grupos Térmicos de Baixa Temperatura

Kit e acessórios de evacuação dupla conduta 80 (não aptos para caldeiras de condensação)



	Prolongador 1 metro	Curva 90°	Curva 45°	Defletor terminal vertical
Referência	140040042	140040040	140040041	7666053
PVP	30 €	21 €	21 €	7 €

Acessórios de evacuação Argenta Condens e Argenta Eco



Argenta Condens e Eco	Kit conversão para saída concêntrica estanque 80/125.	Kit conversão para saída estanque 2x80 Fornecido de série nas versões F.
Ref. Argenta Condens	7605520	7610392
PVP	97 €	97 €
Ref. Argenta Eco	7609509	7622892
PVP	356 €	368 €

Acessórios: Lidia EM Eco e Gavina Plus Eco

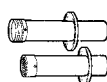

Lidia Confort Eco, Lidia EM Eco e Gavina Plus Eco	Kit adaptação saída chaminé estanque a 80/125 mm para caldeiras Lidia (versão F)	Kit adaptação saída chaminé estanque a 80/125 mm para caldeiras Gavina (versão F)	Kit saída de fumos 2x80 mm (terminais)	Indicador estado do ânodo de magnésio para acumuladores grupos térmicos Lidia GTA	Kit proteção eletrônica permanente para Lidia EM Eco 30 GTA Inox	Kit proteção eletrônica permanente para Lidia EM Eco 50 GTA Inox
Referência	147064104	190034158	190034059	148026000	7673437	7673439
PVP	125 €	125 €	64,30 €	19,40 €	385 €	404 €

Acessórios hidráulicos



PSG / PSMG

Módulo hidráulico para circuitos aquecimento

	PSG	PSMG
Ref.	7503169	7503170
PVP	309 €	577 €

PSG

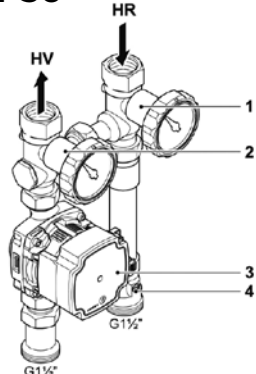

PSMG

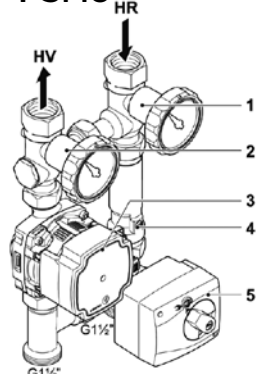

1 e 2: Válvulas de bola com termómetro.
3: Bomba do circuito de aquecimento.
4: Válvula de retenção.
5: Servomotor válvula misturadora (PSMG).

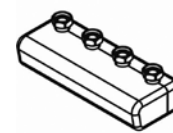

VS2 / VS3

Coletores para circuitos de aquecimento compatíveis com módulos PSG e PSMG

	VS2 (2 circuitos)	VS3 (3 circuitos)
Ref.	222978224	147094007
PVP	216 €	381 €

Biomassa



BAXI
A NOVA CLIMATIZAÇÃO

CALDEIRAS DE PÉLETES	Caldeira CBP Matic	140
	CBP Compact	141
SALAMANDRAS DE PÉLETES	Salamandras de água Alae e Coral	142
	Salamandras de ar Elba e Nerta	143
	Envoltentes para salamandras	144
CALDEIRAS DE BIOMASSA NÃO LENHOSA	Caldeiras P30	145
RECUPERADORES DE CALOR DE LENHA	Recuperadores de calor de água Serbal, Albizia e Musa	146
	Recuperadores de calor de ar Idesia, Arizonia e Ceiba	147

Caldeira CBP Matic

Manutenção reduzida: Incorpora um sistema de limpeza automático de turbuladores e do queimador. Depósito de cinzas de grande volume e fácil acesso.

Fácil instalação: A caldeira incorpora todos os elementos hidráulicos necessários para a instalação: vaso de expansão, circulador de alta eficiência, válvula de segurança e válvula misturadora para evitar condensações.

Depósito de péletes integrado: Inclui um depósito de péletes de 45 kg, não sendo necessário incluir na instalação um depósito adicional. Para maior autonomia, como acessório, existe um depósito de péletes de 200 kg que se pode instalar de ambos os lados da caldeira.

Alto rendimento: A caldeira foi homologada pelo TÜV conseguindo o máximo nível de rendimento (classe 5).

Sistema anticondensados: O sistema de gestão eletrónica permite o controlo eficaz da bomba circuladora com a finalidade de evitar problemas de condensação, prolongando a vida útil da caldeira.



	18	24
Potência térmica nominal	kW 18	24
Potência térmica reduzida	kW 6	6
Rendimento à potência nominal	% 90,0	90,2
Rendimento a potência reduzida	% 87,8	87,8
Potência elétrica nominal	W 150	150
Potência elétrica arranque	W 450	450
Tensão alimentação	V 230	230
Classe eficiência aquecimento	A+	A+
Largura silo 200 kg (acessório)	mm 539	539
Peso	kg 350	350
Referência	7222615	7222616
PVP	4.468 €	4.636 €
Acessórios	Depósito de péletes de 200 kg	
Referência	7222618	
PVP	872 €	

Curva do circulador incluído

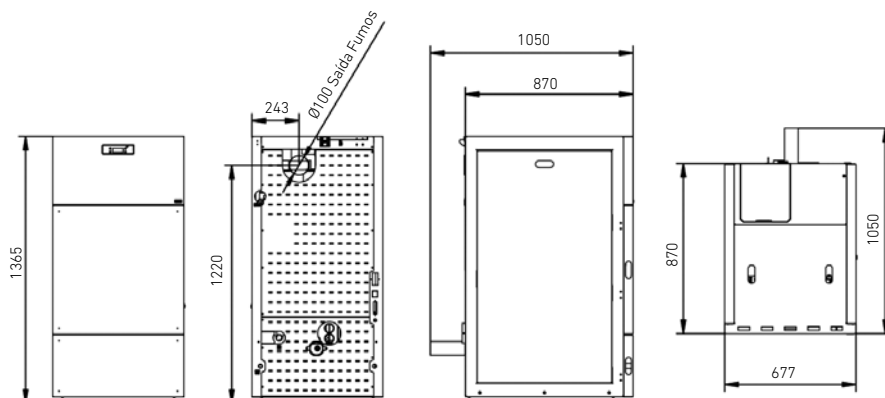
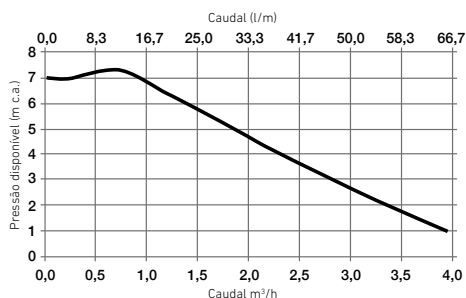

A BAXI oferece ao utilizador o arranque gratuito destes modelos de caldeiras, a realizar pelo Serviço Oficial BAXI.

CBP Compact

Dimensões reduzidas: Permite ser instalada em locais de reduzidas dimensões onde seria impossível instalar uma caldeira de péletes convencional.

Baixas perdas de calor pela envolvente: O nível de isolamento da CBP Compact permite que o calor produzido se transmita principalmente à água e assim reduzir as perdas de calor para o ambiente.

A CBP Compact é a solução ideal para instalar em lugares como a garagem, anexos, etc.

Fácil instalação: Incorpora todos os elementos hidráulicos necessários para a instalação: vaso de expansão, circulador de alta eficiência e válvula de segurança.

Elevada autonomia de utilização: Inclui um depósito de péletes de 60 kg.

Sistema anticondensados: O sistema de gestão eletrónica permite o controlo eficaz da bomba circuladora com a finalidade de evitar problemas de condensação, prolongando a vida útil do aparelho.



	17	23
Potência térmica nominal (água/ar) kW	18 / 1,6	23 / 2,2
Potência térmica reduzida (água/ar) kW	6,5 / 0,6	6,5 / 0,6
Rendimento à potência nominal %	89,6	89,6
Rendimento a potência reduzida %	92,0	92,0
Potência elétrica nominal W	134	134
Potência elétrica arranque W	434	434
Tensão alimentação V	230 ~	230 ~
Classe eficiência aquecimento	A+	A+
Peso kg	230	232
Referência	7222619	7222620
PVP	3.544 €	3.714 €

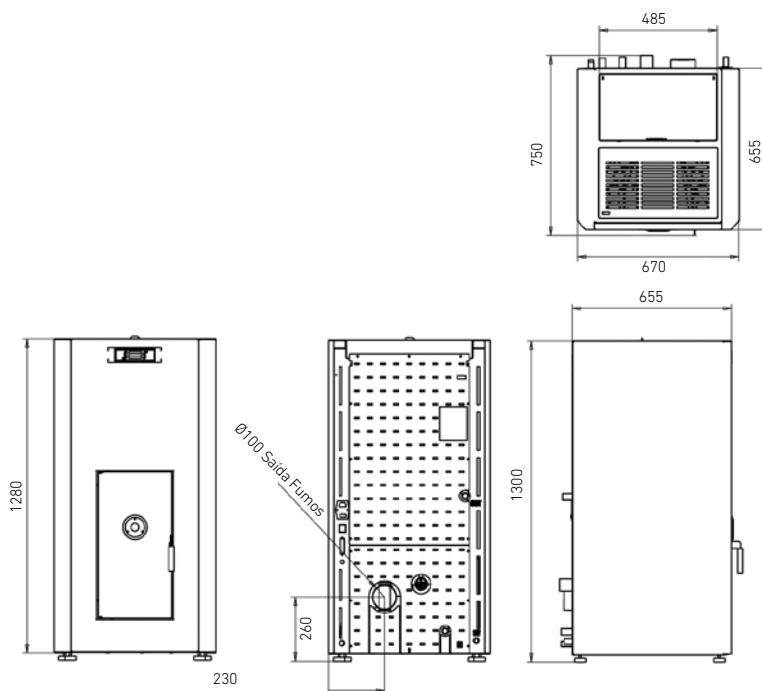
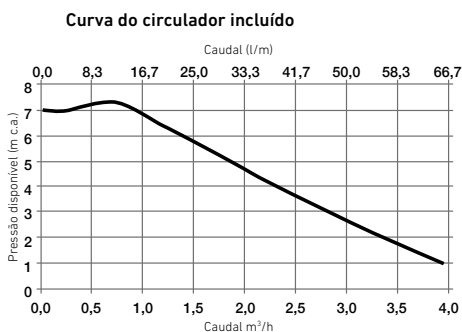

A BAXI oferece ao utilizador o arranque gratuito destes aparelhos, a realizar pelo Serviço Oficial BAXI.

Salamandras de água Alae e Coral

Adaptam-se a qualquer estilo de decoração: Pode seleccionar entre 6 acabamentos diferentes.

Fácil instalação: Incorpora todos os elementos hidráulicos necessários para a instalação:

vaso de expansão, circulador de alta eficiência e válvula de segurança.

Elevada autonomia de utilização: Incluem um depósito de péletes de 30 kg no modelo Alae e de 45 kg no modelo Coral.

Sistema anticondensados: O sistema de gestão eletrónica permite o controlo eficaz da bomba circuladora com a finalidade de evitar problemas de condensação, prolongando a vida útil da salamandra.



	Alae			Coral		
Potência térmica nominal (água/ar)	kW 15,1 / 1,9			20,4 / 2,6		
Potência térmica reduzida (água/ar)	kW 6,0 / 0,9			8,9 / 1,5		
Rendimento à potência máxima	% 90,7			90,0		
Rendimento a potência reduzida	% 93,7			92,0		
Potência elétrica nominal	W 134			134		
Potência elétrica arranque	W 434			434		
Tensão alimentação	V 230 ~			230 ~		
Classe eficiência aquecimento	A+			A+		
Peso	kg 200			212		
Dimensões (Altura x Largura x Profundidade)	mm 1.200 x 630 x 660			1.260 x 700 x 726		
Salamandra sem envolvente						
Referência	7503419			7503418		
PVP	3.367 €			3.653 €		
Envolvente Classic						
	Branco <input type="checkbox"/>	Preto <input type="checkbox"/>	Bordô <input type="checkbox"/>	Branco <input type="checkbox"/>	Preto <input type="checkbox"/>	Bordô <input type="checkbox"/>
Referência	7503425	7503719	7503424	7503422	7503718	7503423
PVP	210 €	210 €	210 €	220 €	220 €	220 €
Envolvente Cor						
	Azul <input type="checkbox"/>	Verde <input type="checkbox"/>	Amarelo <input type="checkbox"/>	Azul <input type="checkbox"/>	Verde <input type="checkbox"/>	Amarelo <input type="checkbox"/>
Referência	7223404	7223405	7223406	7223399	7223400	7223401
PVP	210 €	210 €	210 €	220 €	220 €	220 €
Kit ligação termostato ambiente	Opcional para salamandras de água					
Referência (*)	7502732					
PVP	74 €					

(*) Recomendamos a utilização do termostato ambiente TM-1.

Curva do circulador incluído

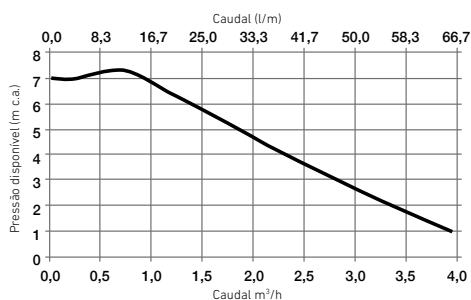

A BAXI oferece ao utilizador o arranque gratuito destes modelos de salamandras, a realizar pelo Serviço Oficial BAXI.

Salamandras de ar Elba e Nerta

Múltiplas soluções para diferentes tipos de decoração:

Pode seleccionar entre 8 tipos diferentes de acabamento.

Comando à distância: Incluído em todos os modelos.

Elevada autonomia de utilização:

Incluem um depósito de péletes de 20 kg no modelo Nerta e de 15 kg no modelo Elba.

Rápido aquecimento do compartimento:

Dispõem dum ventilador tangencial que impele e reparte o calor pelo compartimento para o aquecer rapidamente. Pode seleccionar entre 5 velocidades.



Elba

Nerta

Potência nominal	kW	7,5
Potência reduzida	kW	4,2
Rendimento à potência máxima	%	82,8
Rendimento a potência reduzida	%	84,0
Potência elétrica nominal	W	122
Potência elétrica arranque	W	378
Tensão alimentação	V	230
Classe eficiência aquecimento		A+
Peso	kg	98
Dimensões (Altura x Largura x Profundidade)	mm	980 x 520 x 530

7,5

4,2

82,8

84,0

122

378

230

A+

98

980 x 520 x 530

9,6

5,2

88,0

90,0

122

378

230

A+

118

1.160 x 525 x 518

Salamandra sem envolvente

Referência	7503421
PVP	1.788 €

Referência	7503420
PVP	2.107 €

Envolvente Classic

	Branco <input type="checkbox"/>	Preto <input type="checkbox"/>	Bordô <input type="checkbox"/>		Branco <input type="checkbox"/>	Preto <input type="checkbox"/>	Bordô <input type="checkbox"/>
Referência	7503429	7503721	7503428		7503426	7503720	7503427
PVP	150 €	150 €	150 €		165 €	165 €	165 €

Envolvente Cor

	Azul <input type="checkbox"/>	Verde <input type="checkbox"/>	Amarelo <input type="checkbox"/>		Azul <input type="checkbox"/>	Verde <input type="checkbox"/>	Amarelo <input type="checkbox"/>
Referência	7223414	7223415	7223416		7223409	7223410	7223411
PVP	150 €	150 €	150 €		165 €	165 €	165 €

Envolvente Vintage

	Pedra <input type="checkbox"/>				Pedra <input type="checkbox"/>	Madeira <input type="checkbox"/>
Referência	7223417				7223412	7223413
PVP	363 €				390 €	187 €

Envolventes para salamandras

Modelos Classic



Branco Bordó Preto



Modelos Vintage



Pedra Madeira



Modelos Cor



Azul Verde Amarelo



Caldeira P30

Versatilidade ao nível dos combustíveis: as caldeiras P30 tanto permitem o uso de biomassa não lenhosa* (cascas de frutos secos, por exemplo) como de gasóleo.

* Granulometria mínima de 20 mm.

Robustez e durabilidade: as caldeiras são fabricadas em ferro fundido com grelhas refrigeradas e testadas até 8 bar.

Fácil limpeza: acesso desde a porta dianteira de carga ao circuito de fumos. Além disso a caixa de fumos dispõe de um registo de limpeza.



	4	5	6	7	8	9
Elementos	4	5	6	7	8	9
Potência térmica nominal combustível biomassa kW	11,0	14,0	17,0	20,0	22,5	25,0
Rendimento combustão combustível biomassa %	80,4	80,3	80,2	80,1	80,0	80,0
Potência térmica nominal combustível gasóleo kW	23,3	29,1	34,9	40,7	46,5	52,3
Rendimento combustão combustível gasóleo %	89,4	89,3	89,2	89,1	89,0	89,0
Tensão alimentação v	230	230	230	230	230	230
Peso kg	163	196	228	262	292	326
Cota A mm	414	519	624	729	834	939
Referência	140300450	140300550	140300650	140300750	140300850	140300950
PVP	1.533 €	1.863 €	2.120€	2.393 €	2.721 €	3.050 €

Equipamento transformação para gasóleo (1)

(Inclui porta queimador, guarda-fogo da passagem de fumos, quadro de controlo e microinterruptor)

Referência	146074000
PVP	585 €

Regulador temperatura 3/4"

(Incluído em todas as caldeiras P30)

Referência	186908400
PVP	37,80 €

Equipamento antiembalamento

AE1 (para P30 de 4 a 6 elementos) AE2 (para P30 de 7 a 9 elementos)

Referência	146074003 (desenho melhorado)	146074004 (desenho melhorado)
PVP	425 €	510 €

(1) Consultar tabela de acoplamento Queimadores e Caldeiras no capítulo Caldeiras de média e grande potência

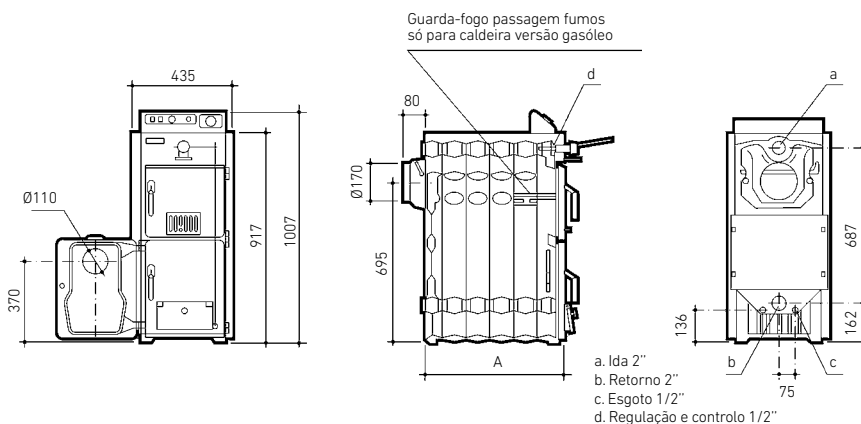

Recuperadores de calor de água Serbal, Albizia e Musa

Eficiência e conforto: se já dispõe de uma lareira ou se quer ter uma e ao mesmo tempo aquecer toda a casa, a melhor solução é um recuperador de calor com permutador de água, que faz com que o calor circule pelos emissores de calor, conseguindo assim um conforto total em toda a habitação.

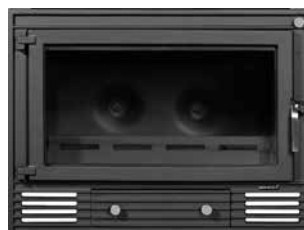

		Serbal	Albizia	Musa
Potência nominal global	kW	30,0	30,0	29,0
Potência nominal água	kW	16,5	21,0	20,5
Potência nominal ar	kW	13,5	7,0	8,5
Rendimento	%	80,0	70,0	71,0
Classe eficiência aquecimento		A+	A	A
Peso	kg	192	230	200
Volume água	l	45	40	30
Pressão máxima	bar	3	3	3
		Sem aro embelezador	Com aro embelezador	
Referência		190710001	190710004	190710000
PVP		2.216 €	2.536 €	1.446 €
				190710003
				1.599 €
Acessório		Válvula de regulação termostática (instalação obrigatória em todos os modelos)		
Referência		186908400		
PVP		37,80 €		

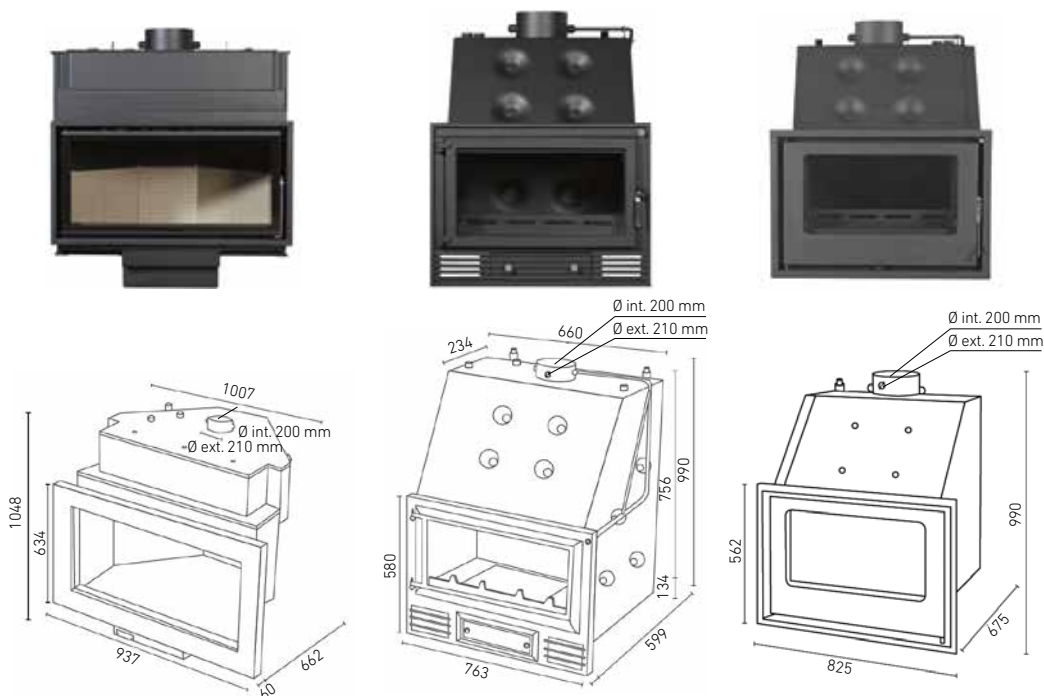

Recuperadores de calor de ar Idesia, Arizonia e Ceiba

Desenho e eficiência: Os recuperadores de calor são a solução perfeita para os utilizadores que procuram um sistema a lenha que una estética a um alto rendimento.

Elegância no lar: Os modelos Idesia contam com uma porta do tipo guilhotina, que melhora a estética do compartimento onde estiver instalado.

Distribuição do calor por condutas: Todos os modelos dispõem de aberturas superiores para distribuir o calor por outros compartimentos.

Equipados com ventiladores: Os modelos Arizonia e Ceiba estão equipados de série com ventiladores para aquecer de forma rápida e uniforme o compartimento.



		Idesia 850		Idesia 1100		Arizonia		Ceiba	
Potência utilização	kW	13,7 - 25,4		13,7 - 25,4		6,7 - 12,4		9,5 - 17,6	
Potência nominal	kW	19,5		19,5		9,5		13,5	
Rendimento	%	77,0		77,0		74,0		79,0	
Tensão alimentação	V	230		230		230		230	
Peso	kg	300		330		94		107	
Classe eficiência aquecimento		A		A		A		A	
Referência		Sem aro embelezador	Com aro embelezador	Sem aro embelezador	Com aro embelezador	Sem aro embelezador	Com aro embelezador		
		190720000	190720007	190720002	190720008	190720005	190720009	190720004	
PVP		3.029 €	3.328 €	4.026 €	4.337 €	1.196 €	1.308 €	1.089 €	

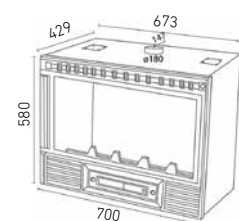
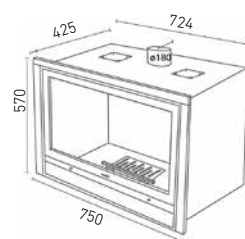
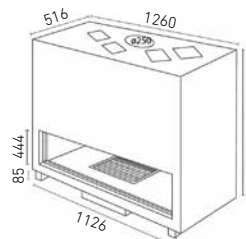
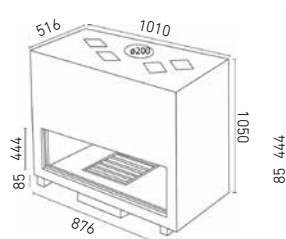



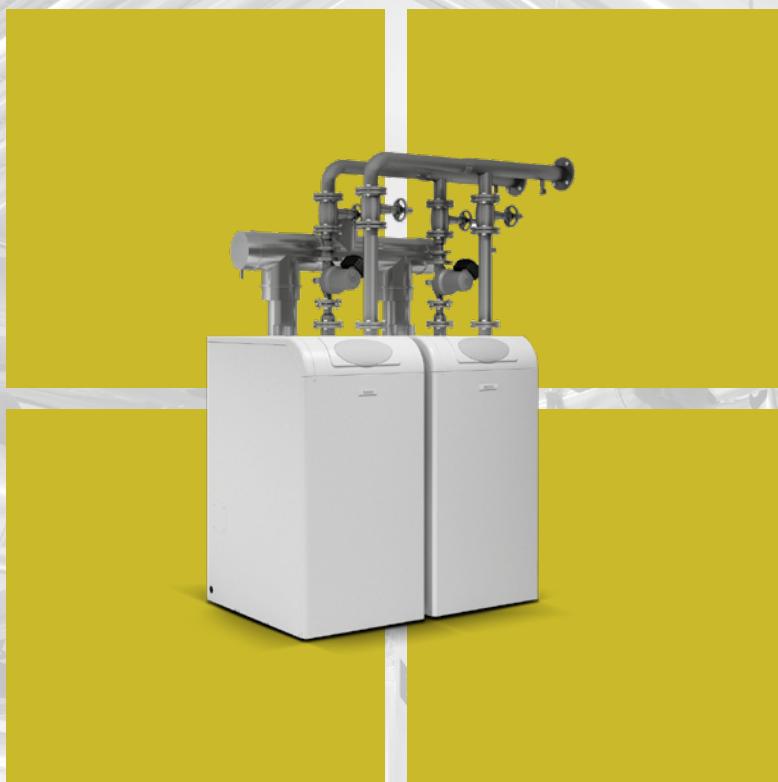





Caldeiras e Queimadores de Média e Grande Potência



BAXI
A NOVA CLIMATIZAÇÃO

TABELA RESUMO CALDEIRAS DE MÉDIA E GRANDE POTÊNCIA		150
CALDEIRAS DE CHÃO DE CONDENSAÇÃO	EuroCondens SGB	152
	Power HT Plus	156
CALDEIRAS MURAIS DE CONDENSAÇÃO	EcoTherm Plus WGB	160
	Bios Plus	163
ACESSÓRIOS HIDRÁULICOS E NEUTRALIZAÇÃO DE CONDENSADOS		166
CALDEIRAS DE CONDENSAÇÃO PARA EXTERIOR	GME	168
	GMB Plus	170
ACESSÓRIOS CALDEIRAS DE CONDENSAÇÃO	Acessórios de evacuação	172
MONITORIZAÇÃO E GESTÃO REMOTA DE INSTALAÇÕES		176
EQUIPAMENTOS DE MICROCOGERAÇÃO	Dachs	177
CALDEIRAS E GRUPOS TÉRMICOS DE BAIXA TEMPERATURA A GÁS E GASÓLEO	CPA-BTH	178
	CPA-BT	182
	NHF	186
QUEIMADORES	Queimadores de Gasóleo Crono e Tecno	188
	Queimadores de Gás Crono e Tecno	190
	Acessórios queimadores	192
	Tabela acoplamento queimadores e caldeiras	193

		Corpo	Modulação	Pressão Máxima (bar)	0-10V	Sonda Exterior	Módulos de extensão internos para regulação de circuitos	Regulação em Cascata	
Caldeiras de condensação	EuroCondens SGB 	Al-Si	1:6 1:12 conjuntos modulares	6	Integrada	Incluída de Série	3 x EWM	Integrável mediante um módulo interno BM por caldeira	Integrada nos conjuntos modulares
	Power HT Plus 	Aço inox	1:9	4 (modelos 50 a 110) 6 (modelos 130 a 250)	Opcional com um módulo de ampliação AVS75	Opcional	1 x AGU 2.550	Integrável mediante um módulo interno OCI345 por caldeira.	
	EcoTherm Plus WGB 	Al-Si	1:4	4 (modelos 28 e 38) 6 (modelos 50 a 110)	Integrada	Incluída de Série	2 x EWM	Integrável mediante um módulo interno BM por caldeira.	
	Bios Plus 	Aço inox	1:9	4 (modelos 50 a 110) 6 (modelos 130 e 150)	Opcional com um módulo de ampliação AGU2550.	Opcional	1 x AGU 2.550	Integrável mediante um módulo interno OCI345 por caldeira.	
	EuroCondens GME 	Al-Si	Até 1:12	6	Integrada	Incluída de Série	3 x EWM	Integrada nos modelos de 2 caldeiras.	
	GMB Plus 	Aço inox	1:9	Conforme modelo GMB de 1:9 a 1:27	4 (caldeiras modelos 50 a 110) 6 (caldeiras modelos 130 e 150)	Integrada	Incluída de Série	Não	Integrada
Caldeiras de baixa temperatura	CPA BT 	Chapa de aço especial	Por etapas ou modulante (c/queimador externo)	5 8 (sob pedido)	Opcional	Opcional	Não	Integrada com os quadros de controlo KSF.	
	CPA BTH 	Chapa de aço especial	Por etapas ou modulante (c/queimador externo)	5 8 (sob pedido)	Opcional	Opcional	Não	Integrada com os quadros de controlo KSF.	
	NHF 	Elementos em ferro fundido	Por etapas ou modulante (c/queimador externo)	6	Opcional	Opcional	Não	Integrada com os quadros de controlo KSF.	

Potência útil (kW)

0 50 100 150 200 300 500 750 1.000 1.500 2.000

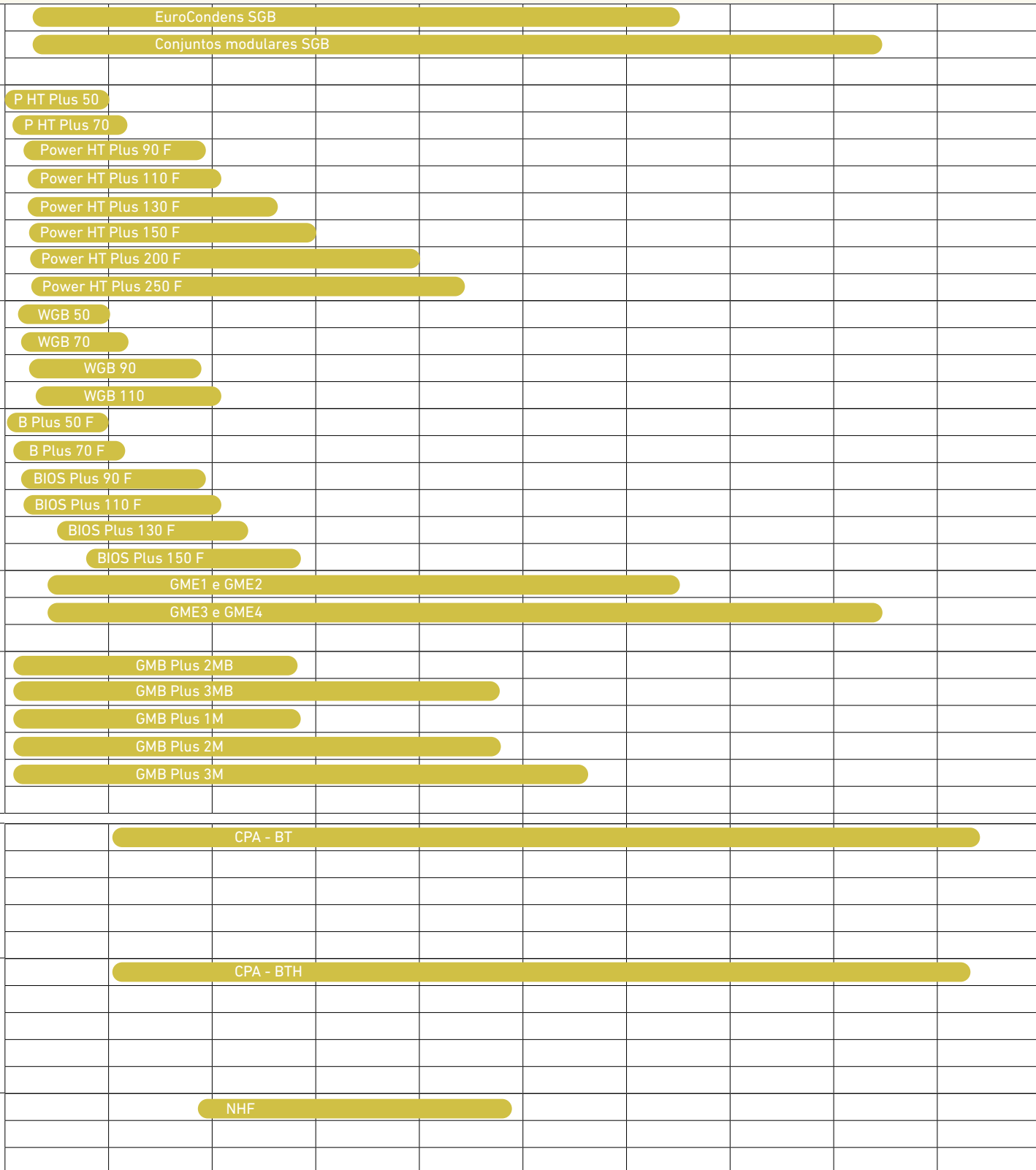



Ver capítulo
TERMÓSTATOS E
REGULAÇÃO

EuroCondens SGB



Dimensões compactas para facilitar a reposição em instalações existentes: largura inferior a 77 cm em toda a gama.



Regulação Multilevel Plus com possibilidade de telegestão mediante WebServer. Gestão até 15 caldeiras em cascata através da regulação base.

Comunicação Modbus mediante o acessório ISR MODBM (ver capítulo Termóstatos e regulação).

Estética moderna e robustez: corpo da caldeira formado por elementos de fundição em Alumínio-Silício e queimador de pré-mistura com ignição eletrónica.

Alto rendimento: Esta completa gama de caldeiras é a solução mais rentável e eficiente para projeto, ao proporcionar a máxima poupança energética nas instalações de média e grande potência.

		SGB 125	SGB 170	SGB 215	SGB 260	SGB 300
Potencia útil 80/60 °C	kW	121,6	165,8	210,1	254,5	294,3
Potencia útil 50/30 °C	kW	133,1	181,3	229,6	278,1	322,1
Rendimento útil (1) carga 100%	%	106,5	106,6	106,8	107,0	107,1
Rendimento útil (1) carga 30%	%	106,6	106,7	106,9	107,0	107,1
Rendimento útil (2) carga 100%	%	97,3	97,5	97,7	97,9	98,0
Peso líquido aproximado	kg	205	240	285	314	344
Comprimento máx. evacuação (3)	m	60	50	60	60	60
Capacidade água	l	29	34	38	45	53
Pressão máxima trabalho	bar	6	6	6	6	6
Caudal mássico fumos mín máx	kg/h	28-198,8	40,2-270,2	50,4-341,6	60,9-413,3	68,9-476,7
Pressão disponível saída fumos	mbar			1,0		
Resistência hidráulica ΔT=20K/10K	m.c.a	0,29/1,11	0,35/1,35	0,38/1,49	0,4/1,57	0,41/1,59
Consumo gás natural à potª nominal	m³/h	12,8	17,3	21,9	26,5	30,6
Consumo gás propano à potª nominal	kg/h	4,9	6,7	8,5	10,3	11,9
Consumo máx. energia elétrica	W	170	200	330	350	410
Tipo gás (4)		GN/GP/GB	GN/GP/GB	GN/GP/GB	GN/GP/GB	GN/GP/GB
Ligação gás		1"	1 1/2"	1 1/2"	1 1/2"	1 1/2"
Pressão alimentação GN	mbar			20		
Pressão alimentação GP/GB	mbar			37 / 30		
Ligações Ida e Retorno IC-RC		DN 65	DN 65	DN 65	DN 65	DN 65
Ligação saída fumos A	mm	160	160	200	200	200
Ligação entrada ar F	mm	110	110	125	125	125
B	mm	1.008	1.008	1.171	1.264	1.357
C	mm	301	301	351	351	351
D	mm	401	401	514	607	700
G	mm	687	687	851	944	1.037
E	mm	134	134	163	163	163
Referência		222995027	222995028	222995029	222995030	222995031
PVP		8.738 €	9.816 €	12.392 €	13.674 €	15.387 €

Fornecimento Num só volume, completamente montadas e pré-reguladas de fábrica. Inclui sonda exterior.

(1) Temp. ida/retorno 50/30°C. Temp. média = 40°C.

(2) Temp. ida/retorno 80/60°C. Temp. média = 70°C.

(3) Para funcionamento estanque ou com tomada de ar da sala de caldeiras, respeitando o diâmetro da saída de fumos A, indicado na tabela superior.

(4) Fornecem-se preparadas para gás natural. A transformação de gás natural para gás propano ou butano, nos modelos que admitem estes tipos de gás, está incluída no arranque opcional.

Grupo de segurança composto por purgador automático, manómetro e válvula segurança 3 bar:
SGB 125 e 170: Referência 141047010 e PVP 95 €
SGB 215 a 300: Referência 141047011 e PVP 145 €



Filtro de entrada de ar para proteção do queimador:
SGB 125 e 170: Referência 141047016 e PVP 125 €
SGB 215 e 300: Referência 141047020 e PVP 149 €
SGB 400 e 610: Referência 222927376 e PVP 670 €

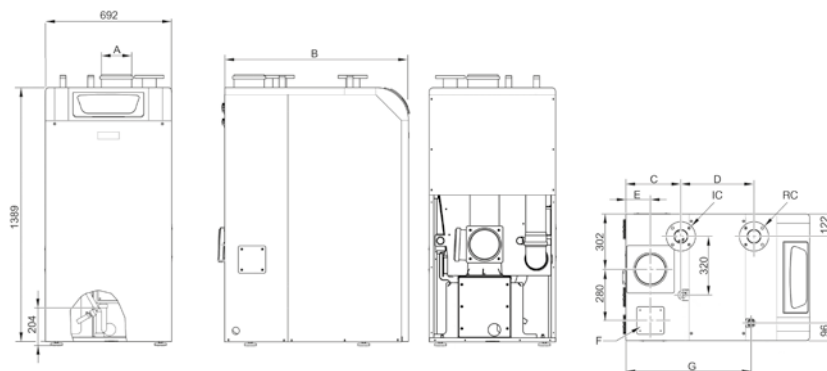

Arranque (opcional): 158 €

O arranque destas caldeiras pelo Serviço Oficial BAXI só se efetuará a pedido do cliente. Ao valor referido deverá adicionar-se o da disponibilidade de serviço. O preço indicado é válido para o arranque de caldeiras individuais. Para instalações com duas ou mais EuroCondens ligadas para funcionamento em cascata, atuando como gerador único desde uma regulação comum (é necessário um módulo BM em cada caldeira, para configurar a cascata) será aplicado um desconto de 50% ao valor do arranque na segunda caldeira e seguintes.



Ver capítulo
TERMÓSTATOS E
REGULAÇÃO



Rácio de modulação 1:6 para um funcionamento mais eficiente, fiável e silencioso (rácio 1:5 nos modelos SGB 400-610).

Versatilidade de ligações na saída de fumos: superior ou posterior. Ligação da entrada de ar: superior, posterior ou lateral.

Ampla gama de acessórios hidráulicos, de regulação e de evacuação. Ver apartado Acessórios de evacuação neste capítulo. Ver também capítulo Termóstatos e Regulação para mais soluções de regulação de instalações.

Baixas emissões contaminantes: Classe 6.



CORPO CALDEIRA

SGB 400	SGB 470	SGB 540	SGB 610
393,8	459,0	526,9	595,7
426,0	496,6	570,3	644,8
106,5	105,7	105,6	105,7
106,6	105,9	105,7	105,8
98,0	97,7	97,6	97,7
540	598	636	674
50	50	50	50
73	84	97	106
6	6	6	6
142,9-679,7	165,6-793,1	190,1-911,5	212,8-1031,4
1,5			
1,03/4,02	1,17/4,53	1,23/4,78	1,35/5,26
47,9	55,9	64,2	72,7
-	-	-	-
463	583	790	750
GN	GN	GN	GN
2"	2"	2"	2"
20			
-	-	-	-
DN 80	DN 80	DN 80	DN 80
250	250	250	250
160	160	160	160
798	1.009	1.009	1.009
442	540	540	540
1.882	2.192	2.192	2.192
642	642	642	642
709	1.018	1.018	1.018
222995032	222995033	222995034	222995035
20.822 €	22.917 €	24.781 €	26.426 €

Num só volume, completamente montadas e pré-reguladas de fábrica. Inclui sonda exterior.

Funções da regulação Multilevel (incluída de série).

Mediante 3 saídas (230 V) programáveis, permite a gestão de 1 circuito de AQS e/ou circuitos diretos de aquecimento/bomba recirculação (um por saída). Permite ainda a configuração de sinais de alarme (através das saídas programáveis não ocupadas ou por módulos EWM adicionais), entradas de sonda, sinais ON/OFF e Arranque/Paragem, todas programáveis e entrada 0-10 V. Inclui função antilegionela, recirculação e três programas horários. Ampliação de funções mediante um máximo de 3 módulos EWM internos (sinais de alarme, circuitos diretos, circuitos com válvula misturadora, etc.) e a gestão de até 15 dispositivos de controlo externos (que equivalem a 30 circuitos de aquecimento adicionais).

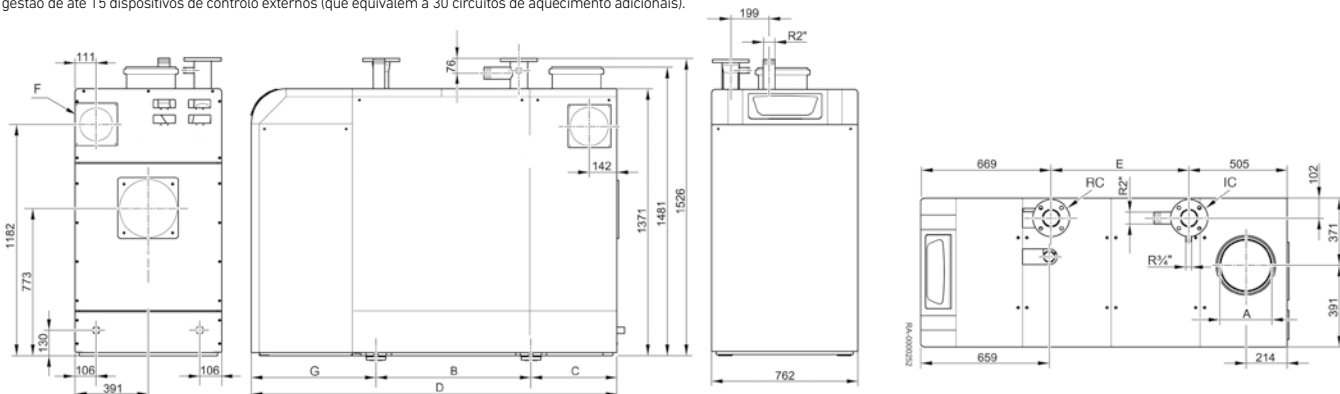



Conjuntos Modulares EuroCondens SGB



Homologados como gerador único, em conformidade com o Regulamento (UE) 2016/426 relativo aos aparelhos de gás, o que permite a evacuação através de uma única chaminé.



Incluem kit coletor de fumos para evacuação numa chaminé comum. Possibilidade de ligação superior ou posterior mediante curvas de 90°.

Disponibilidade de kits hidráulicos como acessórios para facilitar a instalação. Incluem coletores de ida e retorno, válvulas de corte e antirretorno e circuladores Quantum Eco.

O melhor conjunto modular para grandes instalações: Uma combinação integral, perfeita para Soluções Comerciais de maior procura de calor, facilitando a sua instalação no mínimo espaço e com o máximo desempenho de funcionamento num conjunto gerido como gerador único.

		SGB 2x215	SGB 2x260	SGB 2x300
Potência útil 80/60 °C	kW	420,2	509,0	588,0
Potência útil 50/30 °C	kW	459,2	556,2	642,6
Rendimento útil (1) carga 100%	%	106,8	107,0	107,1
Rendimento útil (1) carga 30%	%	106,9	107,0	107,1
Rendimento útil (2) carga 100%	%	97,7	97,9	98,0
Peso líquido aproximado	kg	570	628	688
Diâmetro chaminé comum	mm	200 / 250	250	250 / 300
Comp. máx. evacuação chaminé	m	20 / 60	50	50 / 60
Capacidade água	l	76	90	106
Pressão máxima trabalho	bar	6	6	6
Tipo gás (3)		GN/GP/GB	GN/GP/GB	GN/GP/GB
Referência		222995036	222995037	222995038
PVP		25.210 €	27.722 €	31.079 €
Fornecimento		3 volumes. Inclui sonda exterior, coletor fumos, 2 módulos BM e 2 sondas para montagem em bainha.		
Kit hidráulico KB para 2xSGB		KB 1	KB 2	KB 2
Referência		222927371	222927372	222927372
PVP		4.849 €	5.709 €	5.709 €
Circuladores incluídos		Quantum Eco 40	Quantum Eco 50 M	Quantum Eco 50 M
Coletor de fumos BK para 2xSGB (incluído de série)		BK 250/2	BK 250/2	BK 250/2
Referência		141047015	141047015	141047015
PVP		741 €	741 €	741 €

(1) Temp. ida/retorno 50/30°C. Temp. média = 40°C.

(2) Temp. ida/retorno 80/60°C. Temp. média = 70°C.

(3) Fornecem-se preparadas para gás natural. A transformação de gás natural para gás propano ou butano, nos modelos que admitem estes tipos de gás, está incluída no arranque opcional.

Disponível módulo de comunicação mod-BUS (ver capítulo Termóstatos e Regulação).

NOTA: As caldeiras SGB 125 e 170 não estão disponíveis como conjuntos modulares. Caso pretenda instalar estes modelos individuais em cascata, dispomos de Coletor de Fumos para 2 caldeiras BK-250/1 (não incluído), referência 141047014 e PVP 721 €.

Funções da regulação Multilevel (incluída de série)

Mediante 3 saídas (230 V) programáveis, permite a gestão de 1 circuito de AQS e/ou circuitos diretos de aquecimento/bomba recirculação (um por saída). Permite ainda a configuração de sinais de alarme (através das saídas programáveis não ocupadas ou por módulos EWM adicionais), entradas de sonda, sinais ON/OFF e Arranque/Paragem, todas programáveis e entrada 0-10 V. Inclui função antilegionela, recirculação e três programas horários. Ampliação de funções mediante um máximo de 3 módulos EWM internos (sinais de alarme, circuitos diretos, circuitos com válvula misturadora, etc.) e a gestão de até 15 dispositivos de controlo externos (que equivalem a 30 circuitos de aquecimento adicionais).

Arranque (opcional): 158 €

O arranque destes conjuntos modulares pelo Serviço Oficial BAXI só se efetuará a pedido do cliente. Ao valor referido deverá adicionar-se o da disponibilidade de serviço. O preço indicado é válido para o arranque de um conjunto modular. Para instalações de dois ou mais conjuntos modulares EuroCondens ligados para funcionamento em cascata, atuando como gerador único desde uma regulação comum será cobrado um valor de 79,00 € pelo arranque de cada módulo seguinte.

KB 1: SGB 2x215

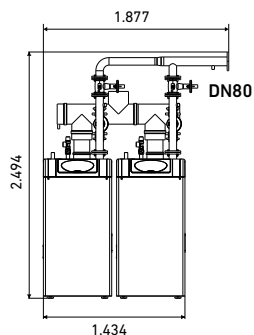

KB 2: SGB 2x260 / 2x300

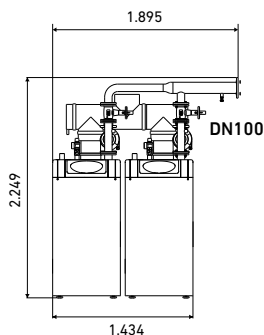

KB 3: SGB 2x400+2x540 e KB 4: SGB 2x610

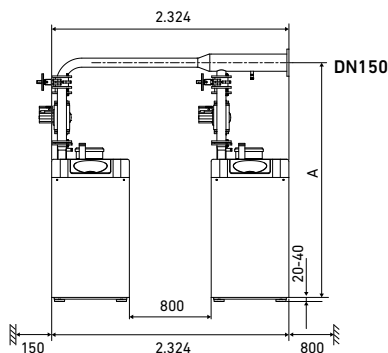

	KB3	KB4
A	mm 2.375	2.176

NOTA: os kits hidráulicos podem montar-se com a ligação para a esquerda/direita.

SGB 2x400	SGB 2x470	SGB 2x540	SGB 2x610
787,6	918,0	1.053,8	1.191,4
852,0	993,2	1.140,6	1.289,6
106,5	105,7	105,6	105,7
106,6	105,9	105,7	105,8
98,0	97,7	97,6	97,7
1.080	1.196	1.272	1.348
250 / 300	250 / 300	300 / 350	300 / 350
30 / 40	17 / 40	30 / 35	30 / 35
146	168	194	212
6	6	6	6
GN	GN	GN	GN
222995039	222995040	222995041	222995042
42.165 €	46.228 €	50.093 €	53.301 €
3 volumes. Inclui sonda exterior, coletor fumos, 2 módulos BM e 2 sondas para montagem em banha.			
KB 3	KB 3	KB 3	KB 4
222927373	222927373	222927373	222927374
6.969 €	6.969 €	6.969 €	7.383 €
Quantum Eco 65 H	Quantum Eco 65 H	Quantum Eco 65 H	Quantum Eco 80
BK 350	BK 350	BK 350	BK 350
141047029	141047029	141047029	141047029
1.624 €	1.624 €	1.624 €	1.624 €



Power HT Plus

Robustez: Permutador de calor monotérmico de aço inoxidável e queimador de pré-mistura com ignição eletrónica.

Baixas emissões contaminantes: < 35 mg/kWh em NOx (Classe 6) e < 10 mg/kWh em CO.

Ampla gama de acessórios de regulação: para gestão de caldeiras em cascata ou instalações de alta ou baixa temperatura. Ver apartado Regulación Multilevel, capítulo Termóstatos e Regulación.

Rácio de modulação 1:9 para um funcionamento mais eficiente, fiável e silencioso (rácio 1:5 nos modelos de 130 e 150 kW; rácio 1:6 nos de 200 e 250 kW).



		50 F	70 F	90 F	110 F	130 F
Potência útil 80/60°C	kW	45,0	65,0	85,0	102,0	121,5
Potência útil 50/30°C	kW	48,6	70	91,8	110,2	130,6
Classe eficiência Aquecimento		A	A	-	-	-
Rendimento útil (1) carga 100%	%	105,0%	105,0%	105,5%	105,1%	105,5
Rendimento útil (1) carga 30%	%	108,4%	108,1%	108,2%	108,1%	108,5
Rendimento útil (2) carga 100%	%	97,4%	97,2%	97,3%	97,2%	98,1
Peso líquido aproximado	kg	60	70	104	109	126
Ligação saída fumos/entrada ar combustível	mm	Concêntrica 80/125	Concêntrica 80/125	Concêntrica 110/160	Concêntrica 110/160	Concêntrica 110/160
Capacidade água	l	4	6	9	10	10
Pressão máxima trabalho	bar	4	4	4	4	6
Tipo gás (3)		GN/GP	GN/GP	GN/GP	GN/GP	GN/GP
Caudal mássico fumos mín-máx	kg/h	7,2-75,6	14,4-111,6	18-144	18-169,2	43 - 202
Pressão disponível saída fumos	mbar			200,0		
Resistência hidráulica ΔT=20K/15K	m.c.a	5,0/9,0	3,3/5,5	2,3/3,7	2,3/4,0	4,0 / 6,8
Caudal água mínimo	l/h	800	1.500	2.000	2.250	2.250
Consumo gás natural à potª nominal	m³/h	0,54-4,90	0,78-7,07	1,03-9,25	1,24-11,10	2,6 - 13,1
Consumo gás propano à potª nominal	kg/h	0,40-3,59	0,57-5,19	0,97-6,79	0,91-8,15	1,0 - 5,1
Consumo máx. energia elétrica	W	100	117	146	185	187
Pressão alimentação gás natural				20		
Pressão alimentação gás propano				37		
Ligação gás C	"	3/4"	3/4"	1"	1"	1"
Ligações Ida e Retorno B-A	"	1"	1"	1 1/2"	1 1/2"	1 1/2"
Ligação condensados D		DN 18	DN 18	DN 18	DN 18	DN 32
Referências GN / GP (4)		7612422 / 7678378	7612423 / 7678379	7612424 / 7678380	7612426 / 7678381	7689664
PVP		3.520 €	4.221 €	4.975 €	5.369 €	6.811 €
Fornecimento		Num só volume	Num só volume	Num só volume	Num só volume	Num só volume

(1) Temp. ida/retorno de 50/30°C. Temp. média = 40°C.

(2) Temp ida/retorno de 80/60°C. Temp. média = 70°C.

(3) As caldeiras versão propano são fornecidas com o kit de transformação de GN a GP num volume separado. Esta operação está incluída no preço do ARRANQUE da caldeira, caso seja solicitado. Para os modelos de 130, 150, 200 e 250 kW só há uma referência para GN e GP; o kit de transformação para GP é entregue com cada caldeira.

(4) Fornecem-se sem kit de evacuação. Ver apartado Acessórios de evacuação para caldeiras de condensação, deste capítulo.

(5) Adaptador saída de fumos de 150 a 160 mm. Referência 7734500 e PVP 38 €.

Comprimentos máximos para condutas de fumos simples e dupla conduta.

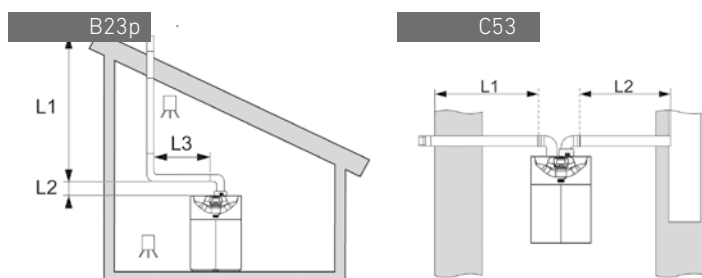

		Comprimento máximo em metros (L1+L2)									
		Power HT Plus 50	Power HT Plus 70	Power HT Plus 90	Power HT Plus 110	Power HT Plus 130	Power HT Plus 150	Power HT Plus 200	Power HT Plus 250	Ø (mm)	
Tipo B23p	L3 < 2m	20	8	-	-	-	-	-	-	80	
		56	56	20	56	20	27	-	-	110	
		-	-	56	56	-	-	-	-	-	125
		-	-	-	-	-	-	39	23	-	160 (5)
Tipo C53	L1 < 15 m	60	30	-	-	-	-	-	-	80	
	L1 < 7 m	-	-	27	27	20	20	-	-	110	
	L1 < 7 m	-	-	-	-	-	-	42	21	160 (5)	
Tipo C13 (condutas concêntricas)		9	9	9	9	-	-	-	-	80/125	
		-	-	-	-	7	7	-	-	110/160	

Pode encontrar mais informação e outras configurações de evacuação nas Instruções de Instalação que acompanham a caldeira.

As 2 primeiras curvas não se têm em conta. Uma curva simples de 87º equivale a 0,5 m de conduta. Uma curva simples de 45º equivale a 0,25 m de conduta. Uma curva concêntrica de 87º equivale a 1 m de conduta. Uma curva concêntrica de 45º equivale a 0,5 m de conduta.

Versatilidade na evacuação de fumos: possibilidade de combustão estanque incluída de série, mediante conduta concêntrica (exceto modelos de 200 e 250 kW). Acessório opcional disponível para evacuação

mediante conduta dupla. Ver apartado Acessórios de evacuação caldeiras de condensação deste capítulo.

Independência hidráulica graças ao kit opcional, que se integra de forma compacta na parte posterior

da caldeira e permite assegurar o caudal mínimo de circulação que deve ser garantido.

Quadro de controlo digital: Ecrã com texto e retroiluminação.

Importante: Deve-se garantir o caudal mínimo de circulação pelo permutador de cada caldeira. Os circuladores opcionais e as garrafas de equilíbrio correspondentes, fornecidas pela BAXI como acessórios disponíveis para esta gama, garantem os referidos caudais nas instalações individuais e em cascata.

150F	200F	250F
140.3	185.9	232.8
150.9	200	250
-	-	-
105.5	104.20	104.20
108.5	109,1	109,1
98.1	97.32	97.02
132	212	232
Concêntrica	Dupla conduta	Dupla conduta
110/160	150/150 (5)	150/150 (5)
11	13	15
6	6	6
GN/GP	GN/GP	GN/GP
50 - 230	54 - 322	69 - 411
4,0 / 6,8	4,0 / 6,8	4,0 / 6,8
3.000	3.500	4.500
3.0 - 15.1	3.37 - 20.21	4.23 - 25.40
1.2 - 5.9	2,5 - 14,8	3,1 - 18.6
283	242	369
1"	1 1/2"	1 1/2"
1 1/2"	2"	2"
DN 32	DN 32	DN 32
7689665	7689666	7689667
7.973 €	10.349 €	12.619 €
Num só volume	Num só volume	Num só volume

Funções da Regulação **Multilevel**. (incluída de série)

Mediante 3 saídas (230 V), permite a gestão de 1 circuito de AQS e/ou circuitos diretos de aquecimento/bomba recirculação (um por saída). Permite ainda a configuração de sinais de alarme (através duma saída programável não ocupada ou por módulos de ampliação programáveis), entradas de sonda, sinais ON/OFF e Arranque/Paragem, todas programáveis. Inclui função antilegionela, recirculação e três programas horários. Ampliação de funções mediante um máximo de 2 módulos internos (sinais de alarme, circuitos diretos, circuitos com válvula misturadora, etc.) e a gestão de até 15 dispositivos de controlo externos (que equivalem a 30 circuitos de aquecimento adicionais).

Arranque de caldeiras (opcional): 143 €

O arranque destas caldeiras pelo Serviço Oficial BAXI só se efetuará a pedido do cliente. Ao valor referido deverá adicionar-se o da disponibilidade de serviço. O preço indicado é válido para o arranque de caldeiras individuais. Para instalações com duas ou mais Power HT Plus ligadas para funcionamento em cascata, atuando como gerador único desde uma regulação comum (é necessário um módulo BM em cada caldeira, para configurar a cascata) será aplicado um desconto de 50% ao valor do arranque na segunda caldeira e seguintes. O preço do serviço não inclui o fornecimento do kit de transformação de gás (se aplicável).

Power HT Plus 50 F e 70 F

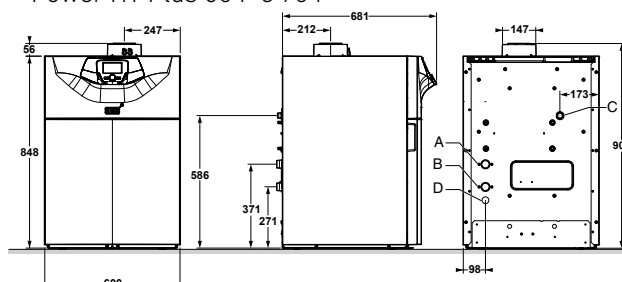

Power HT Plus 90 F e 110 F

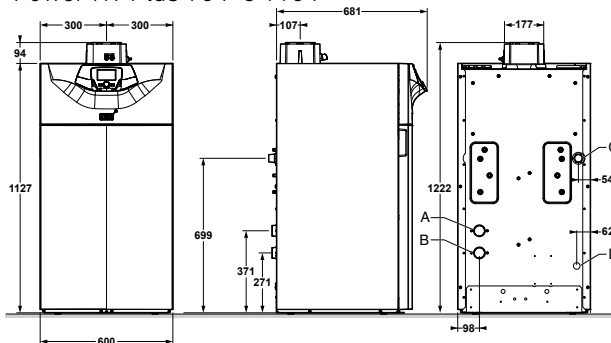

Power HT Plus 130 F e 150 F

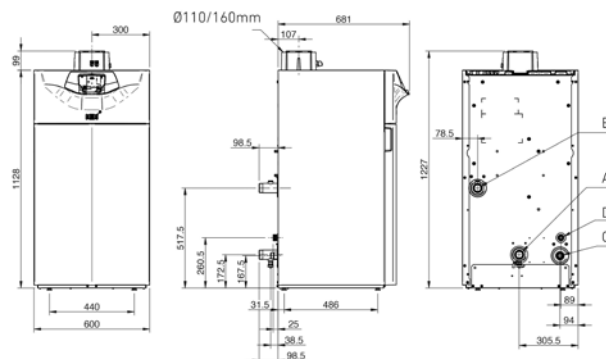

Power HT Plus 200 F e 250 F

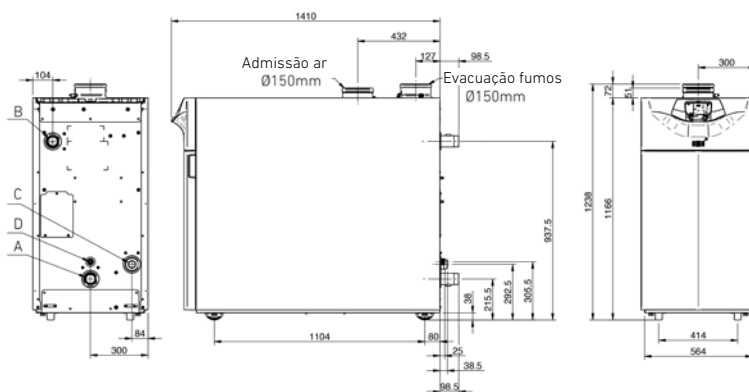

Acessórios hidráulicos Instalação individual

Importante: Deve garantir o caudal mínimo de circulação pelo permutador de cada caldeira. Os circuladores opcionais e as garrafas de equilíbrio correspondentes, fornecidas pela BAXI como acessórios, garantem ditos caudais, tanto na instalação individual como nas instalações em cascata.

Kits com garrafa de equilíbrio ou permutador de placas para instalação individual. Integração perfeita, tanto a nível estético como funcional, na parte posterior da caldeira. Permitem assegurar o caudal mínimo no circuito primário da caldeira e torná-la independente do circuito secundário.

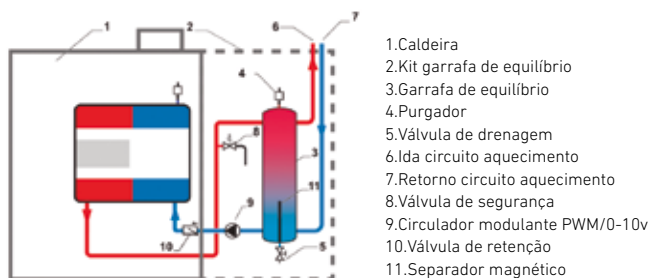

1. Caldeira
2. Kit garrafa de equilíbrio
3. Garrafa de equilíbrio
4. Purgador
5. Válvula de drenagem
6. Ida circuito aquecimento
7. Retorno circuito aquecimento
8. Válvula de segurança
9. Circulador modulante PWM/0-10v
10. Válvula de retenção
11. Separador magnético

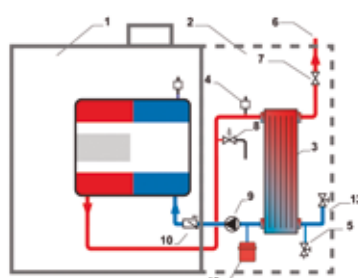

1. Caldeira
2. Kit permutador de placas
3. Permutador de placas
4. Purgador
5. Válvula de drenagem
6. Ida circuito aquecimento
7. Válvula de corte
8. Válvula de segurança
9. Circulador modulante PWM/0-10v
10. Válvula de retenção
12. Válvula de corte
13. Vaso de expansão circuito primário

Power HT Plus 50 F e 70 F



Kit garrafa de equilíbrio
Profundidade do kit 250 mm.
Ida/retorno 1". Ligação gás 3/4".

Referência	7695069
PVP	1.155 €



Kit permutador de placas
Profundidade do kit 300 mm.
Ida/retorno 1". Ligação gás 3/4".

Referência	7699167
PVP	1.742 €

Power HT Plus 90 F e 110 F



Kit garrafa de equilíbrio
Profundidade do kit 250 mm.
Ida/retorno 1 1/2". Ligação gás 1".

Referência	7698937
PVP	2.010 €



Kit permutador de placas
Profundidade do kit 300 mm.
Ida/retorno 1 1/2". Ligação gás 1".

Referência	7700738
PVP	2.107 €

Power HT Plus 130 F e 150 F



Kit garrafa de equilíbrio
Profundidade do kit 275 mm.
Ida/retorno 1 1/2". Ligação gás 1".

Referência	7663934
PVP	3.882 €



Kit permutador de placas
Profundidade do kit 634 mm.
Ida/retorno 1 1/2". Ligação gás 1".

Referência	7680549
PVP	3.989 €

Power HT Plus 200 F e 250 F



Kit garrafa de equilíbrio
Profundidade do kit 407 mm.
Ida/retorno DN50. Ligação gás 1 1/2".

Referência	7672216
PVP	4.479 €



Kit permutador de placas
Profundidade do kit 639 mm.
Ida/retorno 2". Ligação gás 1 1/2".

Referência	7680558
PVP	4.553 €

Instalação em cascata Power HT Plus 50 F, 70 F, 90 F e 110 F

Power HT Plus 50 F e 70 F

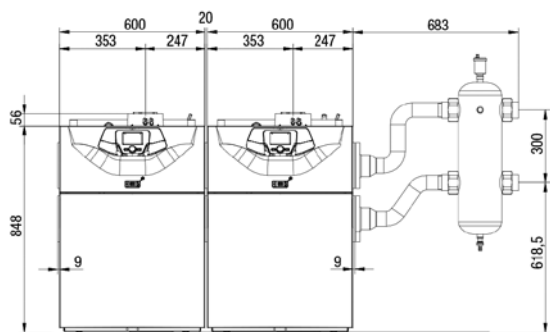

1. Kit hidráulico individual
2. Kit coletor individual (para 1 caldeira)
3. Kit coletor duplo (para 2 caldeiras)

Power HT Plus 90 F e 110 F

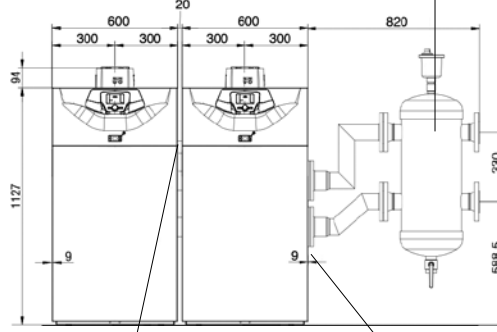

4. Kit garrafa de equilíbrio
5. Kit flanges cegas e juntas para fecho lateral
6. Kit união entre coletores e garrafas de equilíbrio

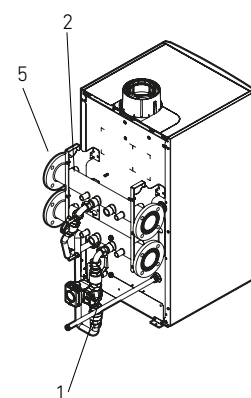



Kit hidráulico individual
(para instalação em cascata)

Para 50 F e 70 F

Referência	7704998
PVP	747 €

Para 90 F e 110 F

Referência	7704999
PVP	856 €

Permitem realizar a ligação hidráulica entre cada uma das caldeiras e os coletores de ida e retorno. Incluem:

- Circulador de alta eficiência com sinal PWM para o circuito primário.
- Válvulas de corte, antirretorno e de segurança.

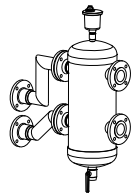

Kit garrafa de equilíbrio
para caudal máximo de 8,5 m³/h
(ligação à instalação 2")

Referência	140040408
PVP	1.100 €

Kit garrafa de equilíbrio
para caudal máximo de 18 m³/h
(ligação à instalação DN 65)

Referência	140040409
PVP	1.790 €

Kit garrafa de equilíbrio
para caudal máximo de 28 m³/h
(ligação à instalação DN 80)

Referência	140040410
PVP	2.240 €

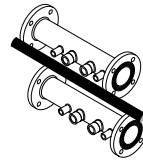

Kit coletor individual
(para 1 caldeira)

Para 50 F, 70 F, 90 F e 110 F

Referência	140040371
PVP	395 €

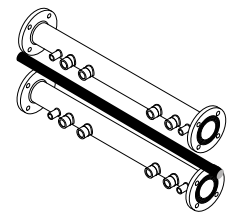

Kit coletor duplo
(para 2 caldeiras)

Para 50 F, 70 F, 90 F e 110 F

Referência	140040375
PVP	650 €



Kit flanges cegas e juntas
para fecho lateral de coletores do kit hidráulico e união ao kit garrafa de equilíbrio

Para 50 F, 70 F, 90 F e 110 F

Referência	140040365
PVP	120 €



Kit união entre coletores de dois kits hidráulicos

Para 50 F, 70 F, 90 F e 110 F

Referência	140040366
PVP	49 €

Instalação em cascata Power HT Plus 130 F, 150 F, 200 F e 250 F

Power HT Plus 130 F e 150 F
(máximo 4 em cascata)

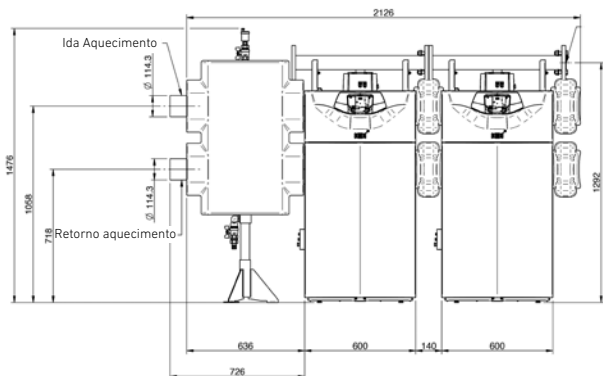

Power HT Plus 200 F e 250 F
(máximo 3 em cascata)

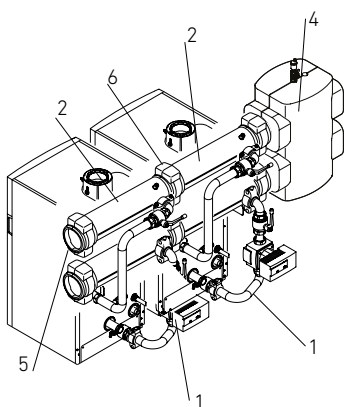
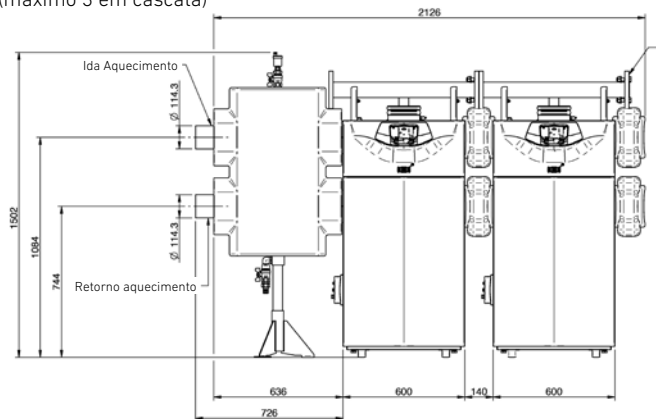

Kit hidráulico individual
(para instalação em cascata)

Para 130 F e 150 F

Referência	7673764
PVP	2.842 €

Para 200 F e 250 F

Referência	7694143
PVP	3.407 €

Permitem realizar a ligação hidráulica entre cada uma das caldeiras e os coletores de ida e retorno. Incluem:

- Circulador de alta eficiência com sinal PWM para o circuito primário.
- Válvulas de corte, antirretorno e de segurança.

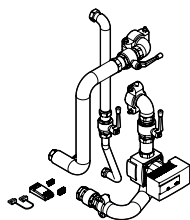

Kit garrafa de equilíbrio
para caudal máximo de 30 m³/h
(para soldar à instalação, ligação Ø80)

Referência	7694133
PVP	1.759 €

Kit coletor individual
(para 1 caldeira)

Para 130 F, 150 F, 200 F e 250 F

Referência	7694125
PVP	1.143 €

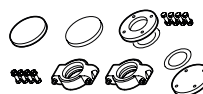

Kit flanges cegas e juntas
para fecho lateral de coletores do kit hidráulico e união ao kit garrafa de equilíbrio

Para 130 F, 150 F, 200 F e 250 F

Referência	7696105
PVP	416 €



EcoTherm Plus WGB



Robustez: corpo de caldeira formado por elementos de fundição Alumínio-Silício e queimador de pré-mistura com ignição eletrônica.

Regulação Multilevel Plus com possibilidade de telegestão. Gestão até 15 caldeiras em cascata através da regulação base.

Acessórios incluídos nos modelos de 28 e 38 kW: circulador de aquecimento de alta eficiência, válvula de segurança e manómetro analógico.

Dimensões compactas para facilitar a instalação em cascata: largura comum de 48 cm em toda a gama.

Baixas emissões contaminantes: Classe 6.

Rácio de modulação 1:4 para um funcionamento mais eficiente, fiável e silencioso.

Ampla gama de acessórios de regulação: para gestão de caldeiras em cascata ou instalações de alta ou baixa temperatura. Ver apartado Regulação Multilevel, capítulo Termóstatos e Regulação.

		28	38	50	70	90	110
Potência útil 80/60°C	kW	27,2	36,8	48,5	67,9	87,3	106,8
Potência útil 50/30°C	kW	29,2	39,0	51,9	72,5	93,1	113,5
Classe eficiência Aquecimento		A	A	A	A	-	-
Rendimento útil (1) carga 30%	%	106,4%	105,6%	107,3%	108,1%	107,8%	107,7%
Rendimento útil (2) carga 100%	%	99,3%	99,3%	99,3%	99,3%	99,3%	99,4%
Peso líquido aproximado	kg	53	53	61	72	84	84
Comprimento máx. conduta concêntrica (3)	m	20	11	25	14	10	8
Comprimento máx. conduta simples (4)	m	30	20	23	23	20	20
Capacidade água	l	3,6	3,6	4,7	5,8	7,8	7,8
Pressão máxima trabalho	bar	4	4	6	6	6	6
Tipo gás (5)		GN/GP/GB	GN/GP/GB	GN/GP/GB	GN/GP/GB	GN/GP/GB	GN/GP/GB
Caudal mássico fumos mín/máx	kg/h	8,6 - 49,7	14,4 - 67,3	21,2 - 84,6	30,2 - 123,8	35,3 - 127	44,3 - 194,7
Pressão disponível saída fumos	mbar	-	-	1,1	1,1	1,5	1,8
Resistência hidráulica ΔT=20K/10K	m.c.a	-	-	0,46/1,7	0,82/3,19	0,95/4,21	1,48/6,38
Consumo gás natural à potª nominal	m³/h	0,59 - 3,0	0,95 - 4,0	1,27 - 5,30	1,80 - 7,40	2,12 - 9,50	2,65 - 11,60
Consumo gás propano à potª nominal	kg/h	0,44 - 2,18	0,70 - 2,95	0,93 - 3,89	1,55 - 5,44	2,33 - 6,99	2,72 - 8,55
Consumo máx. energia elétrica	W	104	122	83	108	160	196
Pressão alimentação gás natural	mbar	20					
Pressão alimentação gás propano/butano	mbar	37 / 30					
Ligação gás		3/4"	3/4"	1"	1"	1"	1"
Ligações Ida e Retorno HV-HR		1"	1"	1 1/2"	1 1/2"	1 1/2"	1 1/2"
Ligação condensados KA	mm	25	25	25	25	25	25
Ø conduta concêntrica evacuação fumos	mm	80/125	80/125	110/160	110/160	110/160	110/160
A	mm	402	402	447	542	585	585
B	mm	167	167	168	168	163	163
C	mm	130	130	132	132	152	152
Referência GN (6)		7224489	7224490	222995024	222995025	7504270	222995026
Referência GP/GB (6)		7678410	7678411	7678412	7678413	7678414	7678415
PVP		2.593 €	2.860 €	3.808 €	4.908 €	5.731 €	6.208 €
Fornecimento		Num só volume. Inclui sonda exterior					

- (1) Temperatura ida/retorno 40/30°C. Temp. média = 35°C.
- (2) Temperatura ida/retorno 70/50°C. Temp. média = 60°C.
- (3) Se a conduta for horizontal, o comprimento máximo reduz-se a 5 m para todos os modelos
- (4) Comprimento máximo horizontal 3 m. Aspiração na sala.
- (5) Fornecem-se preparadas para gás natural. Para utilização com gás propano ou gás butano, é necessário solicitar a referência específica para aqueles tipos de gás (GP/GB).
- (6) Fornecem-se sem kit de evacuação. Ver apartado Acessórios de evacuação para caldeiras de condensação, deste capítulo.

Funções da regulação **Multilevel** (incluída de série)
Mediante 3 saídas (230 V) programáveis, permite a gestão de 1 circuito de AQS e/ou circuitos diretos de aquecimento/bomba recirculação (um por saída). Permite ainda a configuração de sinais de alarme (através das saídas programáveis não ocupadas ou por módulos EWM adicionais), entradas de sonda, sinais ON/OFF e Arranque/Paragem, todas programáveis e entrada 0-10 V. Inclui função antilegionela, recirculação e três programas horários. Ampliação de funções mediante um máximo de 2 módulos EWM internos (sinais de alarme, circuitos diretos, circuitos com válvula misturadora, etc.)

Pressão disponível à saída da caldeira

WGB 28 e 38 (fornecido com a caldeira)

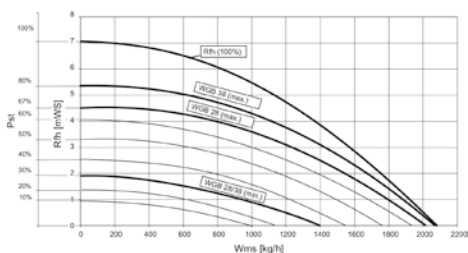

WGB 50 (circulador opcional)

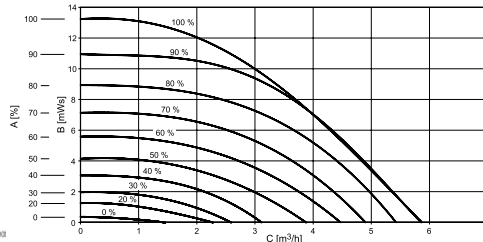

WGB 70 a 110 (circulador opcional)

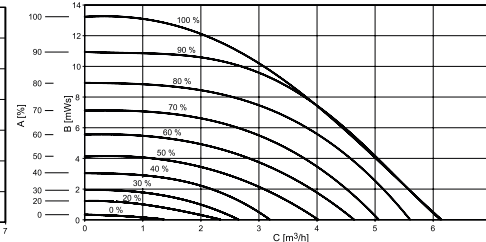

Arranque de caldeiras (opcional): 143 €

O arranque destas caldeiras pelo Serviço Oficial BAXI só se efetuará a pedido do cliente. Ao valor referido deverá adicionar-se o da disponibilidade de serviço. O preço indicado é válido para o arranque de caldeiras individuais. Para instalações com duas ou mais Ecotherm Plus WGB ligadas para funcionamento em cascata, atuando como gerador único desde uma regulação comum (é necessário um módulo BM em cada caldeira, para configurar a cascata) será aplicado um desconto de 50% ao valor do arranque na segunda caldeira e seguintes. O preço do serviço não inclui o fornecimento do kit de transformação de gás se aplicável.

Instalação Individual

	WGB 28 e 38	WGB 50 a 110
D	192 mm	189 mm
E	50 mm	80 mm

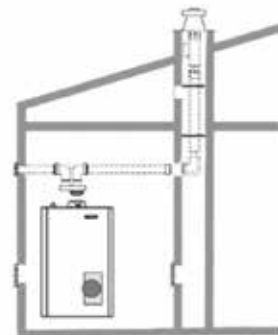
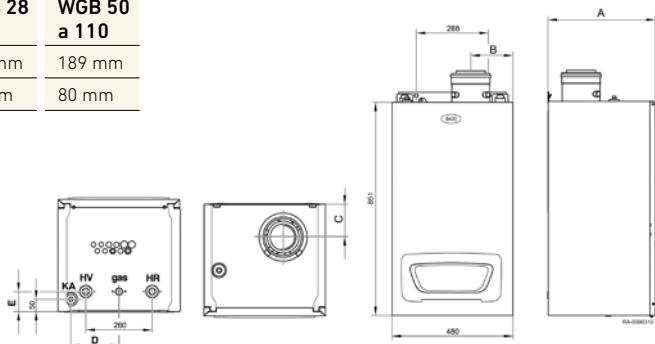

Acessórios EcoTherm Plus WGB 28 e 38



ADH 2

Kit válvulas de fecho

Kit ligações com válvulas de fecho 3/4" gás, 1" ida e retorno

Referência	B24000040
PVP	110 €

LS U2E

Kit circulador AQS WGB

Kit ligações hidráulicas para acumuladores AQS externos BS 120 e 160. Inclui circulador de alta eficiência, tubos de ligação e sonda AQS.

Referência	7503166
PVP	180 €

UBS-F28,38F

Kit transformação de gás

Kit transformação de gás natural a gás propano/butano para caldeiras WGB 28 e 38

Referência	B24000078
PVP	115 €

AGZ

Adaptador de concêntrico a dupla conduta
Comprimento máximo admissível

Modelo de caldeira	AGZ Ref. 222610384 (80 mm) PVP 85 €	AGZ Ref. 7632145 (110 mm) PVP 110 €
EcoTherm Plus WGB 28	22 m	
EcoTherm Plus WGB 38	22 m	
EcoTherm Plus WGB 50		22 m
EcoTherm Plus WGB 70		10 m
EcoTherm Plus WGB 90		7 m
EcoTherm Plus WGB 110		5 m

Acessórios EcoTherm Plus WGB 50, 70, 90 e 110



ADH 25/40

Kit válvulas de fecho

Kit ligações com válvulas de fecho de gás (DN 25) e ida/retorno aquecimento (DN 40)

Refª ADH 25/40	B24000073
PVP	215 €



UBS-F50 B / UBS-F70,110 B

Kit transformação de gás

Kit transformação de gás natural a gás propano/butano para caldeiras WGB 50 (modelo UBS-F50 B) e WGB 70, 90 e 110 (modelo UBS-F70,110 B).

	UBS-F50 B	UBS-F70,110 B
Refª	B24000079	B24000080
PVP	150 €	190 €



HEP 25-180-10

Circulador com sinal PWM

Circulador modulante de alta eficiência com sinal PWM.

Referência	7503165
PVP	592 €

Instalação em cascata

Acessórios hidráulicos

KU 2.16 / KU 3.16 / KU 4.25

Módulo hidráulico caldeiras em cascata

Coletores hidráulicos para 2, 3 ou 4 WGB 50/70/90/110 kW instaladas em linha. Inclui garrafa de equilíbrio, isolamento em espuma rígida PU, tubos flexíveis de ligação à caldeira e válvula antirretorno.

K.2.16

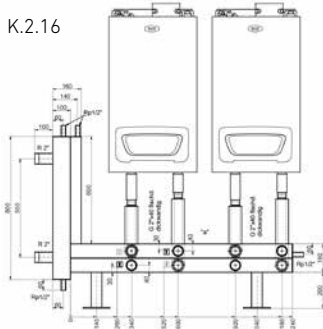

	KU 2.16
Referência	B24000081
PVP	2.500 €

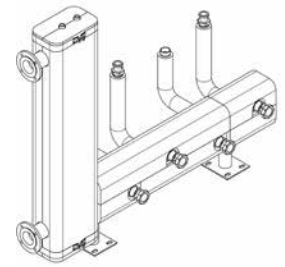

K.3.16

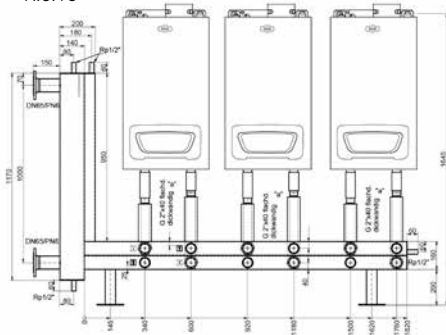

	KU 3.16
Referência	B24000082
PVP	3.180 €

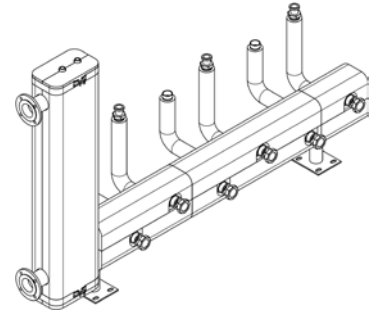

K.4.25

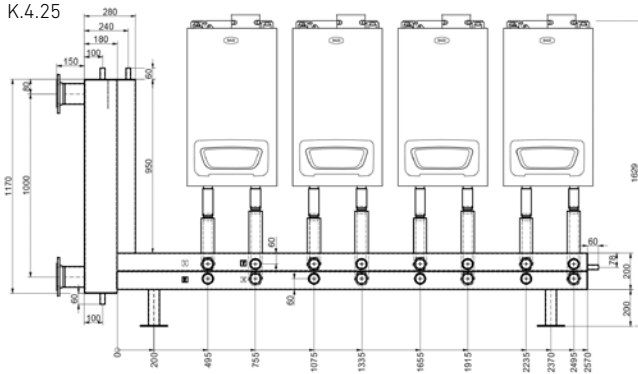

	KU 4.25
Referência	B24000083
PVP	4.015 €

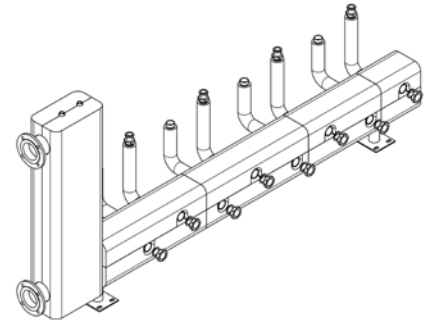

Módulo hidráulico caldeiras em cascata

Coletor hidráulico para até 4 WGB 50/70/90/110 kW instaladas costas com costas. Inclui garrafa de equilíbrio, isolamento em espuma rígida PU, tubos flexíveis de ligação à caldeira e válvula antirretorno.

Referência	7212861
PVP	4.800 €

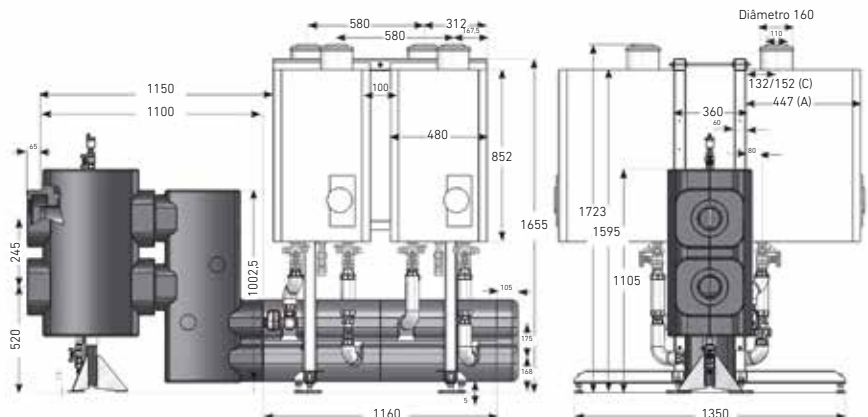



Bios Plus



Robustez: Permutador de calor monotérmico de aço inoxidável e queimador de pré-mistura com ignição eletrônica.

Baixas emissões contaminantes: < 35 mg/kWh em NOx (Classe 6) e < 25 mg/kWh em CO.

Tecnologia GAS INVERTER com rácio de modulação 1:9 para um funcionamento mais eficiente, fiável e silencioso (rácio 1:5 nos modelos de 130 e 150 kW).

Ampla gama de acessórios de regulação para gestão de caldeiras em cascata ou instalações de alta ou baixa temperatura (ver capítulo Termóstatos e regulação) e de acessórios hidráulicos e de evacuação de fumos para instalações individuais ou em cascata.

Potência útil 80/60°C	kW	45,0
Potência útil 50/30°C	kW	48,6
Classe eficiência aquecimento		A
Rendimento útil (1) carga 100%	%	105,0
Rendimento útil (1) carga 30%	%	107,8
Rendimento útil (1) carga 100%	%	97,4
Peso líquido aproximado	kg	40
Comprimento máx. conduta concêntrica	m	10
Comprimento máx. dupla conduta (3)	m	60
Capacidade água	l	4
Pressão máxima serviço	bar	4
Gás (4)		GN/GP
Caudal mássico fumos mín - máx	kg/h	7,2-75,6
Pressão disponível saída fumos caldeira	mbar	2,7
Resistência hidráulica ΔT = 20 K/15 K	m.c.a	5,0/9,0
Caudal água mínimo	l/h	800
Consumo gás Natural à potª nominal	m³/h	0,54-4,90
Consumo gás Propano à potª nominal	kg/h	0,40-3,6
Consumo energia elétrica máx.	W	190

	50 F	70 F	90 F	110 F	130 F	150 F	
Potência útil 80/60°C	kW	45,0	65,0	85,0	102,0	121,5	140,3
Potência útil 50/30°C	kW	48,6	70,0	92,3	110,3	130,6	150,9
Classe eficiência aquecimento		A	A	-	-	-	-
Rendimento útil (1) carga 100%	%	105,0	105,0%	105,5%	105,1%	105,5%	105,5%
Rendimento útil (1) carga 30%	%	107,8	107,1%	107,5%	107,4%	108,5%	108,5%
Rendimento útil (1) carga 100%	%	97,4	97,2%	97,3%	97,2%	98,1%	98,1%
Peso líquido aproximado	kg	40	53	83	93	93	96
Comprimento máx. conduta concêntrica	m	10	10	10	10	8	8
Comprimento máx. dupla conduta (3)	m	60	30	27	27	20	20
Capacidade água	l	4	6	9	10	10	11
Pressão máxima serviço	bar	4	4	4	4	6	6
Gás (4)		GN/GP	GN/GP	GN/GP	GN/GP	GN/GP	GN/GP
Caudal mássico fumos mín - máx	kg/h	7,2-75,6	14,4-111,6	18-144	18-169,2	43,2 - 201,6	50,4 - 230,4
Pressão disponível saída fumos caldeira	mbar	2,7	2,7	3,2	3,7	1,8	2,7
Resistência hidráulica ΔT = 20 K/15 K	m.c.a	5,0/9,0	3,3/5,5	2,3/3,7	2,3/4,0	4,0/6,8	4,0/6,8
Caudal água mínimo	l/h	800	1.500	2.000	2.250	2.250	3.000
Consumo gás Natural à potª nominal	m³/h	0,54-4,90	0,78-7,07	1,03-9,25	1,24-11,10	2,62-13,09	3,02-15,12
Consumo gás Propano à potª nominal	kg/h	0,40-3,6	0,57-5,2	0,75-6,79	0,91-8,15	1,93-9,62	2,22-11,11
Consumo energia elétrica máx.	W	190	209	275	320	360	460
Pressão alimentação GN				20 mbar			
Pressão alimentação GP				37 mbar			
Ligação gás	3/4"	3/4"	1"	1"	1"	1"	
Ligações Ida e Retorno IC-RC	1"	1"	1 1/2"	1 1/2"	1 1/2"	1 1/2"	
Ø conduta concêntrica evacuação fumos	mm	80/125	80/125	110/160	110/160	110/160	110/160
Ø dupla conduta evacuação fumos	mm	80	80	110	110	110	110
Profundidade (A)	mm	377	505	584	584	584	584
Referência GN (instalação individual) (5)		14H267102	14H268102	14H269102	14H270102	7727957	7728001
Referência GP (instalação individual) (5)		7678382	7678383	7678404	7678405	7727958	7728002
Referência GN (instalação individual) (6)		14D267102	14D268102	14D269102	14D270102	7727959	7728003
Referência GP (instalação individual) (6)		7678406	7678407	7678408	7678409	7728000	7728004
PVP		3.351 €	4.230 €	5.198 €	5.586 €	7.100 €	8.386 €
Fornecimento (instalação individual)		2 volumes: Caldeira + kit evacuação	2 volumes: Caldeira + kit evacuação	2 volumes: Caldeira + kit evacuação	2 volumes: Caldeira + kit evacuação	2 volumes: Caldeira + kit evacuação	2 volumes: Caldeira + kit evacuação
Referência GN (instalação em cascata) (7)		140267102	140268102	140269102	140270102	7721503	7721504
Referência GP (instalação em cascata) (7)		7678819	7678820	7678821	7678822	7728249	7728250
PVP		3.183 €	4.062 €	5.026 €	5.414 €	6.928 €	8.221 €
Fornecimento (instalação em cascata)		Um volume	Um volume	Um volume	Um volume	Um volume	Um volume

- Temperatura ida/retorno de 50/30°C. Temp. média = 40°C
- Temperatura ida/retorno de 80/60°C. Temp. média = 70°C
- A conduta de aspiração deve ter no máximo: 15 m para as Bios Plus 50 F e 70 F, 7 m para as Bios Plus 90 F e 110 F, 10 m para as Bios Plus 130 F e 150 F.
- As caldeiras versão propano são fornecidas com o kit de transformação de GN a GP num volume separado. Esta operação está incluída no preço do ARRANQUE da caldeira, caso seja solicitado.
- Inclui kit saída de fumos 80/125 para Bios Plus 50 F e 70 F e kit saída de fumos 110/160 para Bios Plus 90 F, 110 F, 130 F e 150 F.
- Inclui kit saída de fumos duplo 80 para Bios Plus 50 F e 70 F e kit saída de fumos duplo 110 para Bios Plus 90 F, 110 F, 130 F e 150 F.
- Fornecem-se sem kit de evacuação. Ver acessórios de evacuação para caldeiras de condensação.

Funções da Regulação Multilevel (incluída de série)

Mediante 3 saídas (230 V), permite a gestão de 1 circuito de AQS e/ou circuitos diretos de aquecimento/bomba recirculação (um por saída). Permite ainda a configuração de sinais de alarme (através das saídas programáveis não ocupadas ou por módulos de ampliação programáveis), entradas de sonda, sinais ON/OFF e Arranque/Paragem, todas programáveis. Inclui função antilegionela, recirculação e três programas horários. Ampliação de funções mediante um 1 módulo interno (sinais de alarme, circuitos diretos, circuitos com válvula misturadora, etc.) e a gestão de até 15 dispositivos de controlo externos (que equivalem a 30 circuitos de aquecimento adicionais).

Importante: Deve garantir o caudal mínimo de circulação do permutador de cada caldeira. Os circuladores opcionais e as garrafas de equilíbrio correspondentes, fornecidas pela BAXI como acessórios, garantem esses caudais tanto em instalação individual como em cascata.

Arranque de caldeiras (opcional): 143 €

O arranque destas caldeiras pelo Serviço Oficial BAXI só se efetuará a pedido do cliente. Ao valor referido deverá adicionar-se o da disponibilidade de serviço. O preço indicado é válido para o arranque de caldeiras individuais. Para instalações com duas ou mais Bios Plus ligadas para funcionamento em cascata, atuando como gerador único desde uma regulação comum (é necessário um módulo OCI345 em cada caldeira, para configurar a cascata) será aplicado um desconto de 50% ao valor do arranque na segunda caldeira e seguintes. O preço do serviço não inclui o fornecimento do kit de transformação de gás (se aplicável).

Instalação Individual

Bios Plus 50 F e 70 F

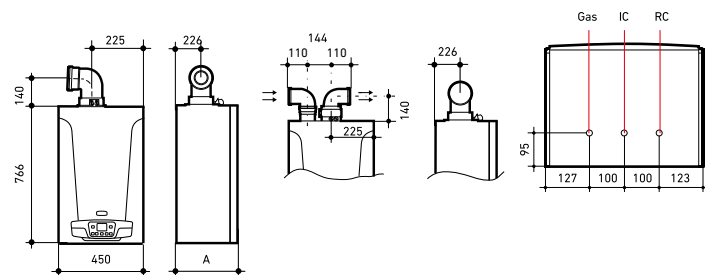

Bios Plus 90 F, 110 F, 130 F e 150 F

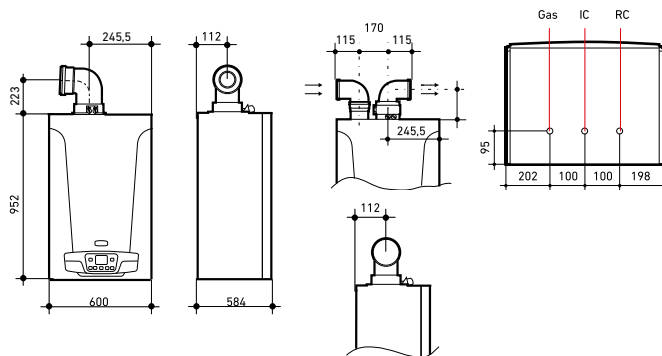

Transformação de gás natural a propano (exceto arranque)

Este serviço deverá ser solicitado ao Serviço Oficial BAXI. Inclui o kit de transformação e a mão de obra. Ao valor indicado deverá somar o da disponibilidade de serviço.

Importante: Avise o Serviço Oficial BAXI com antecedência para que este possa dispor do kit de transformação atempadamente.

BIOS PLUS 50 F	124 €
BIOS PLUS 70 F	160 €
BIOS PLUS 90 F	160 €
BIOS PLUS 110 F	160 €
BIOS PLUS 130 F	200 €
BIOS PLUS 150 F	250 €

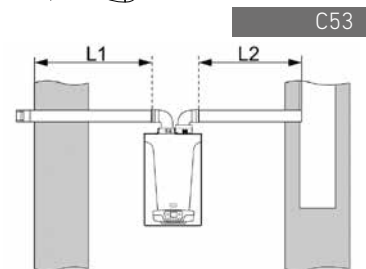
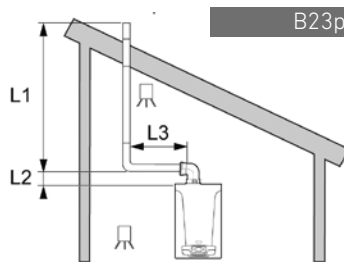

Comprimentos máximos de condutas de fumos simples e dupla conduta

		Comprimento máximo em metros (L1+L2)						
		Bios Plus 50	Bios Plus 70	Bios Plus 90	Bios Plus 110	Bios Plus 130	Bios Plus 150	Ø (mm)
Tipo B23p	L3 < 2m	20	8	-	-	-	-	80
		56	56	20	56	20	27	110
		-	-	56	56	-	-	125
Tipo C53	L1 < 15 m	60	30	-	-	-	-	80
	L1 < 7 m	-	-	27	27	20	20	110
Tipo C13 (condutas concêntricas)		9	9	9	9	-	-	80/125
		-	-	-	-	7	7	110/160

Pode encontrar mais informação e outras configurações de evacuação nas Instruções de Instalação que acompanham a caldeira. As 2 primeiras curvas não se têm em conta. Uma curva simples de 87° equivale a 0,5 m de conduta. Uma curva simples de 45° equivale a 0,25 m de conduta. Uma curva concêntrica de 87° equivale a 1 m de conduta. Uma curva concêntrica de 45° equivale a 0,5 m de conduta.

Kits hidráulico individual com garrafa de equilíbrio

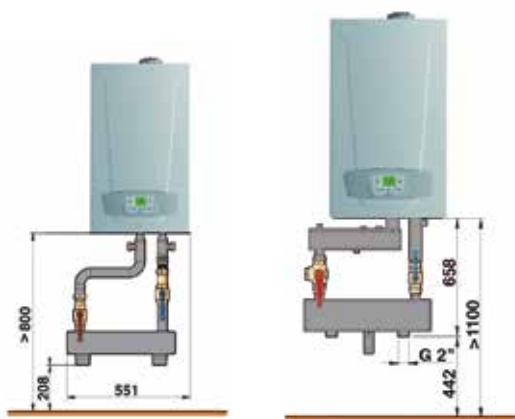

Para 50F e 70F

Ligações ida/retorno 2"

Referência	140040431
PVP	445 €

Para 90F e 110F

Ligações ida/retorno 2"

Referência	7720189
PVP	910 €

Suporte Bastidor Bios Plus



1. Dimensões (altura x largura x profundidade) 1831 x 470 x 515 mm.
2. Instalação de caldeiras Bios Plus até 150 kW.
3. Niveladores reguláveis.
4. Possibilidade de fixação à parede e ao solo. Máxima flexibilidade na instalação de caldeiras no centro da sala de caldeiras.
5. Inclui os suportes para os coletores de ida, retorno e gás.
6. Possibilidade de instalações em cascata de vários modelos de caldeiras Bios Plus.

Referência	7656916
PVP	453 €



Instalação em cascata

Bios Plus 50 F e 70 F (máximo 6 em cascata)

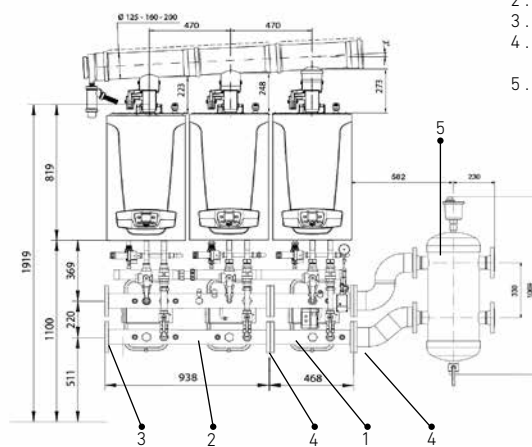
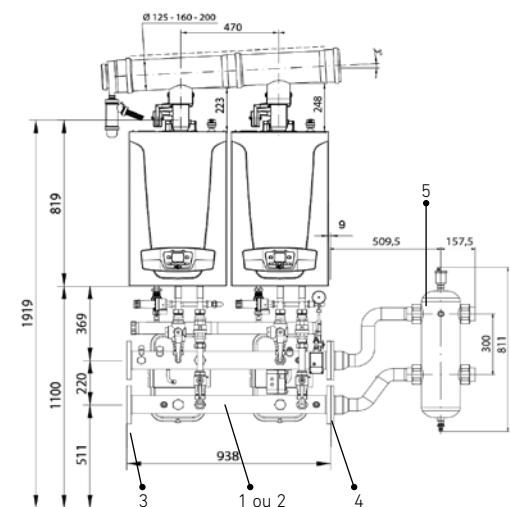

- 1 . Kit hidráulico individual (para 1 caldeira)
- 2 . Kit hidráulico duplo (para 2 caldeiras)
- 3 . Kit flanges e juntas para fecho lateral
- 4 . Kit união entre coletores e garrafa de equilíbrio
- 5 . Kit garrafa de equilíbrio

Bios Plus 90 F e 110 F (máximo 6 em cascata)

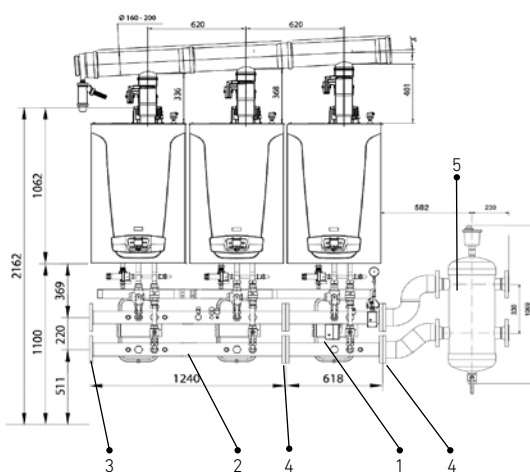
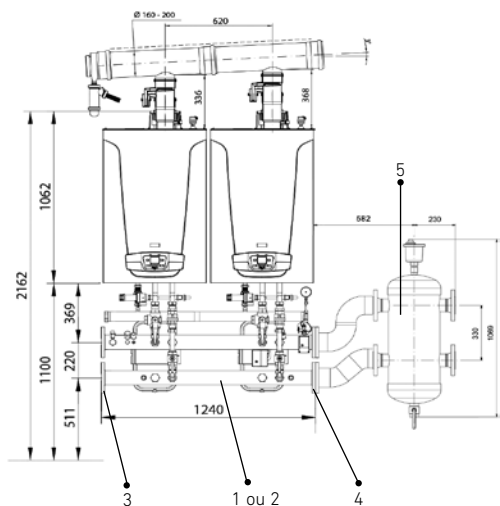

Bios Plus 130 F e 150 F (máximo 4 em cascata)

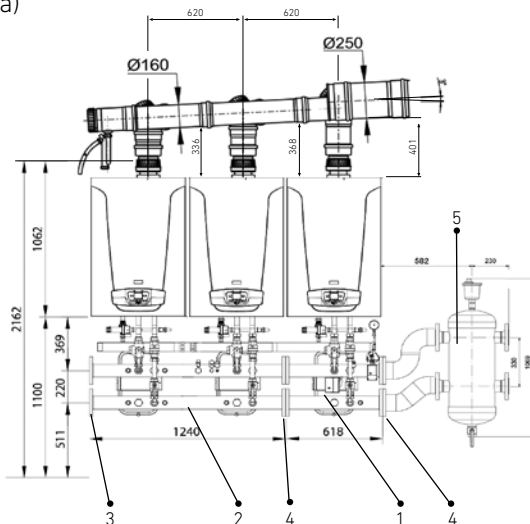
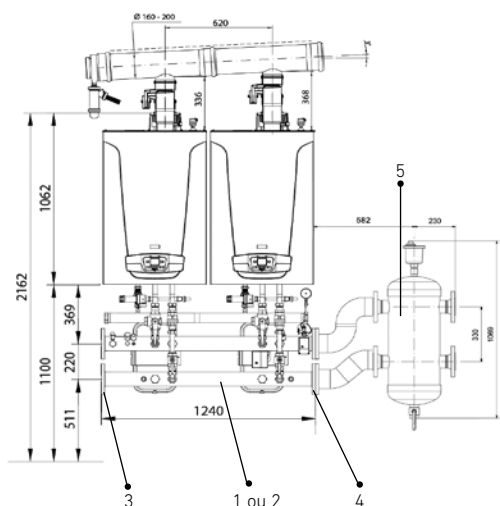

Acessórios hidráulicos

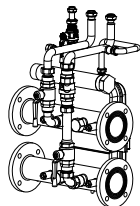

Kit hidráulico individual
(1 por caldeira)

Para 50 F e 70 F

Referência	140040404
PVP	640 €

Para 90 F, 110 F, 130 F e 150 F

Referência	140040405
PVP	953 €

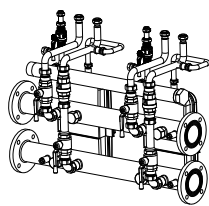

Kit hidráulico duplo
(para 2 caldeiras)

Para 50 F e 70 F

Referência	140040406
PVP	1.164 €

Para 90 F, 110 F, 130 F e 150 F

Referência	140040407
PVP	1.588 €



Kit tampas e juntas para fecho lateral de coletores do kit hidráulico e união ao kit garrafa de equilíbrio

Referência	140040365
PVP	120 €

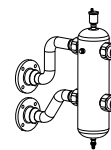

Kit garrafa de equilíbrio para caudal máximo de 8,5 m³/h (ligação à instalação 2")

Referência	140040408
PVP	1.100 €

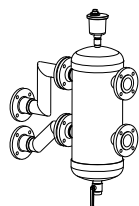

Kit garrafa de equilíbrio para caudal máximo de 18 m³/h (ligação à instalação DN 65)

Referência	140040409
PVP	1.790 €

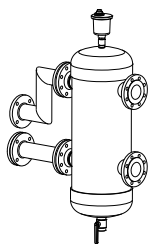

Kit garrafa de equilíbrio para caudal máximo de 28 m³/h (ligação à instalação DN 80)

Referência	140040410
PVP	2.240 €



Kit união entre coletores de dois kits hidráulicos

Referência	140040366
PVP	49 €

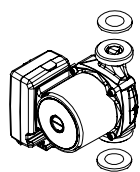

Circulador modulante
(instala-se dentro da caldeira)

Para 50 F, 70 F, 90 F e 110 F

Referência	140040394
PVP	315 €

Para 130 F e 150 F

Referência	7709445
PVP	398 €

Pressão disponível nos circuladores opcionais à saída da caldeira

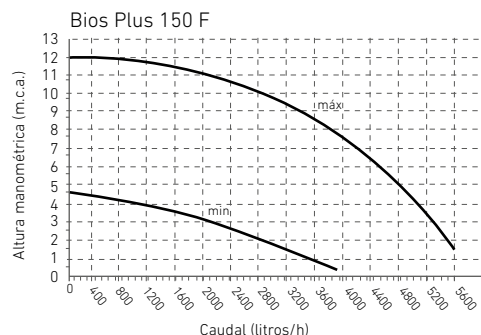
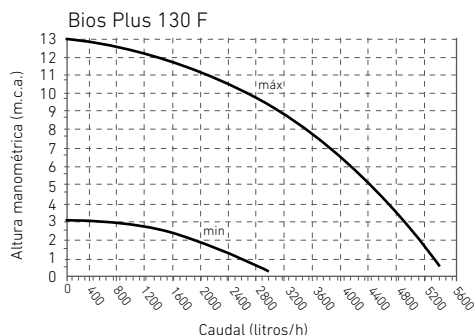
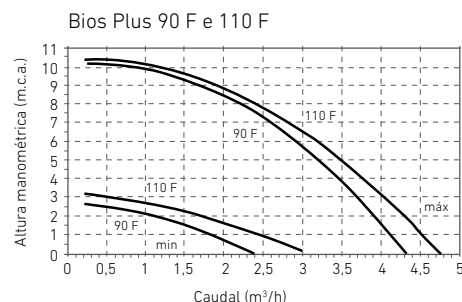
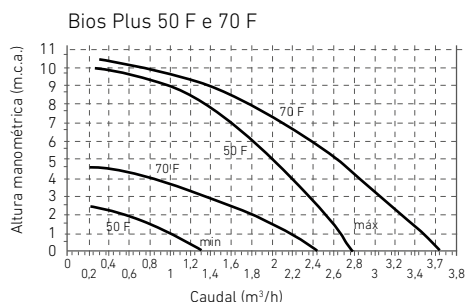

Acessórios hidráulicos



PSG / PSMG

Módulo hidráulico para circuitos de aquecimento.

	PSG	PSMG
Ref.	7503169	7503170
PVP	309 €	577 €

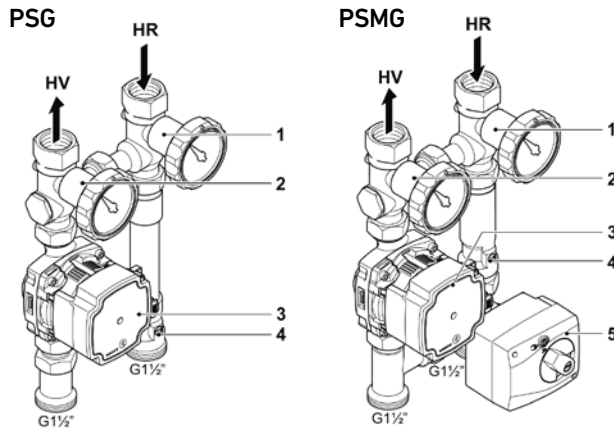

- 1 e 2. Válvulas de bola com termómetro
3. Bomba do circuito de aquecimento
4. Válvula de retenção
5. Servomotor válvula misturadora (PSMG)

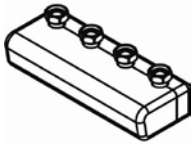

VS2 / VS3

Coletores para circuitos de aquecimento compatíveis com módulos PSG e PSMG.

	VS2 (2 circuitos)	VS3 (3 circuitos)
Ref.	222978224	147094007
PVP	216 €	381 €

Curvas circulador incluído nos módulos PSG e PSMG

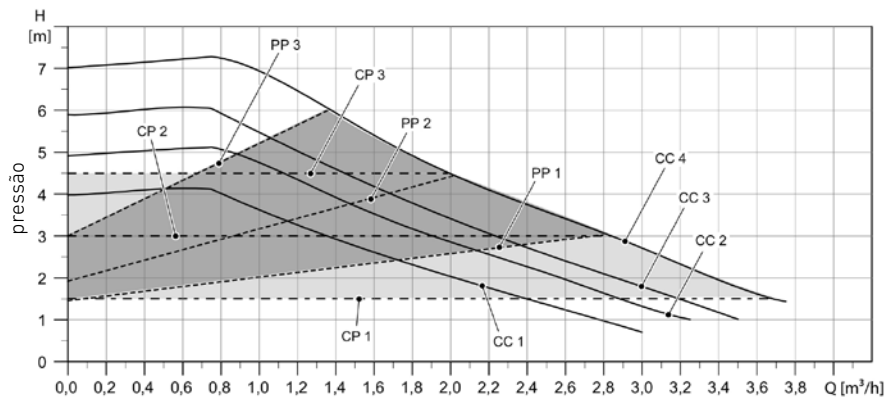

PP. Curvas de pressão proporcional / PC. Curvas de pressão constante / CC. Curvas constantes

Aparelhos de neutralização de condensados



NEOP 70

Para instalações até 70 kW

Referência	B24000012
PVP	202 €



NEOP D

Para instalações até 300 kW.

Referência	222927369
PVP	397 €



NEOP

Para instalações até 600 kW.

Referência	222927370
PVP	620 €

		NEOP 70	NEOP D	NEOP
Combustível			Gás	
Medidas de ligação (entrada/saída)	mm	DN 40/40	DN 40/ 3/4"	DN 32/40
Altura de entrada	mm	mín. 100	mín. 80	mín. 95
Altura de saída	mm	100	80	95
Altura do aparelho de neutralização	mm	138	208	230
Comprimento do aparelho de neutralização	mm	342	1000	1000
Diâmetro do tubo do neutralizador	mm	120	150	160
Agente neutralizador			Mg (OH)2/CaCO3	
Capacidade de agente neutralizador	kg	aprox. 3	aprox. 11,5	aprox. 16,5
Temperatura máxima	°C		60	



Ver capítulo
TERMÓSTATOS E
REGULAÇÃO

Grupos Modulares GME EuroCondens SGB



Grupos modulares autónomos para instalação no exterior formados por 1 ou 2 caldeiras Eurocondens SGB ligadas em cascata e montadas dentro de armários. Disponíveis com garrafa de equilíbrio ou permutador de placas, de acordo com a potência do conjunto.

Solução compacta: inclui coletores hidráulicos e de gás, vaso de expansão, válvulas de corte, válvula de segurança, terminais de evacuação de fumos, quadro elétrico, sonda exterior e acessórios para gestão de caldeiras em cascata (OCI 345).

Conformes com a norma UNE 60601 no que se refere a "Aparelhos autónomos".

Configuração do GME mediante folha de pedido específica.

Tipo de GME	GME1					GME2				
	125	170	215	260	300	400	470	540	610	
Modelo de GME										
Caldeiras	1					1				
Potência útil 80/60°C	kW	121,6	165,8	210,1	254,5	294,3	393,8	459,0	526,9	595,7
Peso aproximado	kg	462	497	542	571	601	982	1.040	1.078	1.116
Peso aproximado com água	kg	511	551	600	636	674	1.085	1.154	1.205	1.252
Pressão máxima trabalho	bar	6					6			
Capacidade vaso expansão	l	12					25			
Ligações ida retorno	mm	DN 65					DN 80			
Ligação gás		1" 1/2					2"			
Tipo gás		GN/GP (1)					GN			
Consumo máx. energia elétrica	W	545	720	850	850	910	1.363	1.483	1.690	2.400
Circulador por caldeira (Opcional) (2)										
Modelo Quantum		32 H	40	40	50 M	50 M	65 H	65 H	65 H	80
Garrafa de equilíbrio (Opcional) (2)										
Dimensões		4"					5"			
Caudal	m³/h	7,3	9,9	12,6	15,3	17,7	23,5	27,4	31,5	35,6

- Acessórios opcionais (2)**
- Permutador placas circuito primário
 - Central deteção fugas gás
 - Pilotos exteriores verde e vermelho
 - Apoios antivibratórios
 - Sistema enchimento instalação

(2) Os acessórios são entregues montados dentro do GME

- Painel inferior amovível 1
- Portão superior com molas pneumáticas 2
- Painel fixo (desmontável mediante parafusos) 3
- Painel fixo (desmontável mediante parafusos) 4
- Painel fixo 5
- Bancada 6
- Perfil alumínio pintado 7
- Saída fumos 8
- Grelha ventilação superior 9
- Grelha ventilação inferior 10
- Ida 12
- Retorno 13
- Interruptor externo on-off 17
- Alimentação gás 18

(1) No caso de pedidos para gás propano, as caldeiras são entregues preparadas para gás natural e um kit de transformação de gás, que deverá ser instalado no arranque.

- Componentes do circuito hidráulico:**
- Ida 1
 - Válvula corte 2
 - Válvula corte 3
 - Retorno 4
 - Antirretorno 5
 - Válvula de corte de gás 6
 - Válvula de segurança com manómetro 7
 - Bomba circuladora 8
 - Garrafa de equilíbrio 9
 - Manómetro 10
 - Purgador 11
 - Tubo de alimentação gás 12
 - Vaso expansão 13
 - Sonda de temperatura 14

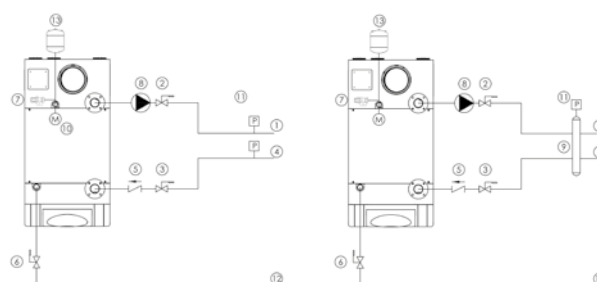
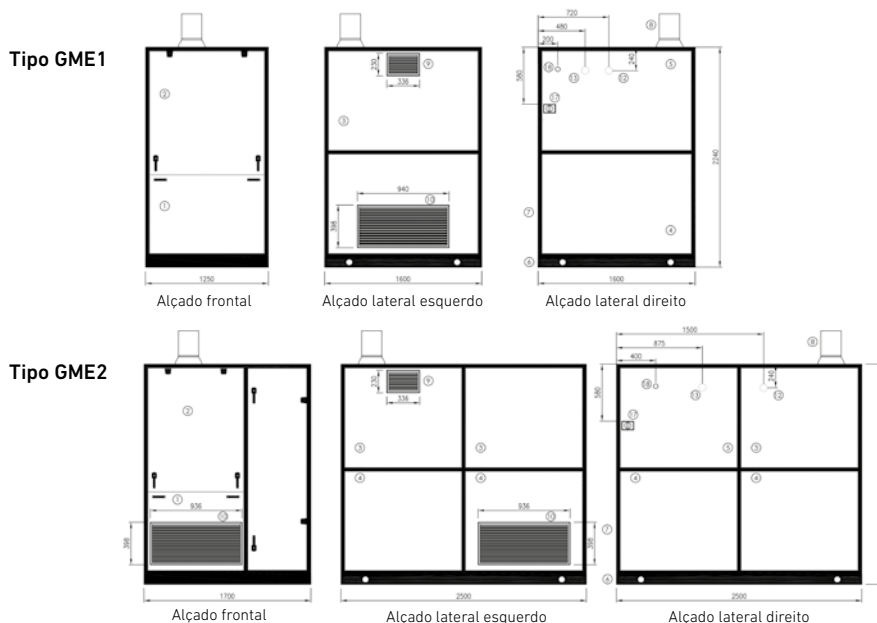

Soluções à medida (necessário validar a configuração definitiva dos conjuntos para cada caso e após prévia confirmação do pedido).

É possível cobrir qualquer potência mediante a configuração de tantos conjuntos quantos os necessários.

Arranque (opcional): Ver condições de prestação deste serviço para caldeiras EuroCondens SGB, neste capítulo.

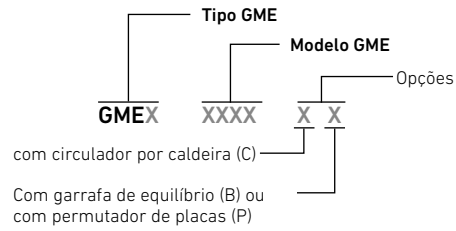

GME3					GME4			
250	340	430	520	600	800	940	1080	1220
2					2			
243,2	331,6	420,2	509,0	588,6	787,6	918,0	1.053,8	1.191,4
880	950	1.040	1.098	1.158	1.692	1.808	1.884	1.960
974	1.054	1.152	1.224	1.300	1.907	2.045	2.147	2.241
6					6			
12					25			
DN 80					DN 100			
2"					2"			
GN/GP (1)					GN			
1.090	1.440	1.700	1.700	1.820	2.726	2.966	3.380	4.800
2 x 32 H	2 x 40	2 x 40	2 x 50 M	2 x 50 M	2 x 65 H	2 x 65 H	2 x 65 H	2 x 80
5"					6"			
14,6	19,8	25,2	30,6	35,4	47	54,8	63	71,2

Tipo GME3

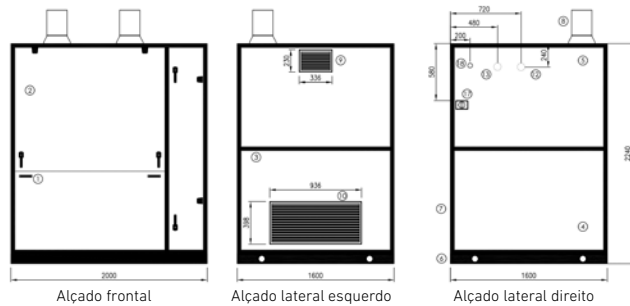

Detalhe ligações com garrafa de equilíbrio

	A	B
GME1	720 mm	570 mm
GME3	720 mm	570 mm
GME2	1.500 mm	600 mm
GME4	1.500 mm	600 mm

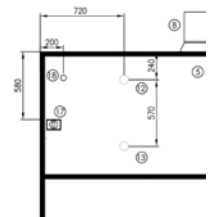

Vista lateral direita

Tipo GME4

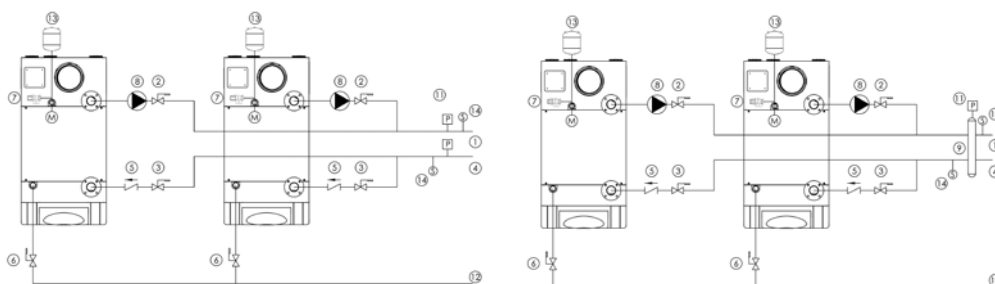
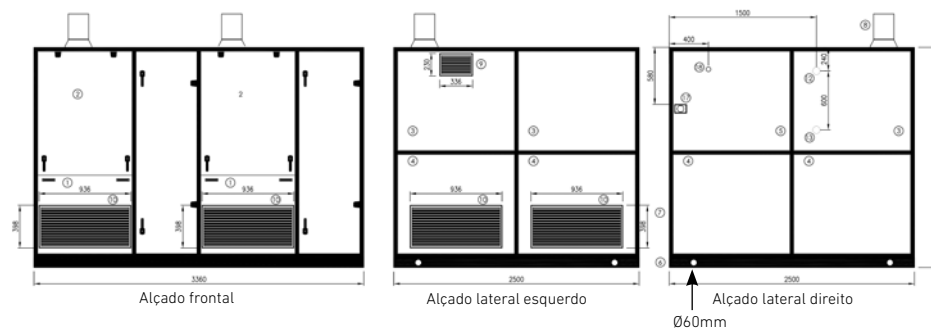



Ver capítulo
TERMÓSTATOS E
REGULAÇÃO

Grupos Modulares GMB Plus



Grupos modulares autónomos para instalação no exterior.

Formados por 1, 2 ou 3 caldeiras murais Bios Plus ligadas em cascata e montadas dentro de armários.

Disponibilidade de Grupos Modulares formados por 1 ou 2

caldeiras com garrafa de equilíbrio de acordo com a potência do conjunto.

Solução compacta: inclui coletores hidráulicos e de gás, circuladores, vasos de expansão, válvulas, terminais de evacuação de fumos, quadro elétrico e acessórios para gestão de caldeiras em cascata (AVS75, OCI 345 e Regulador Climático).

	GMB PLUS 2MB (1 caldeira +1 garrafa)			GMB PLUS 3MB (2 caldeiras +1 garrafa)		
Módulos / caldeiras	2/1			3/2		
Peso líquido aproximado	kg 350			600		
Pressão máxima trabalho	bar 4			4		
Tipo gás (1)	GN / GP			GN / GP		
Referência segundo ligação hidráulica (2)	Esquerda/Direita	PVP	Garrafa eq.	Esquerda/Direita	PVP	Garrafa eq.
GMB PLUS 50	190115133 / 190115D33	10.714 €	8,5 m³/h	190115137 / 190115D37	16.793 €	18 m³/h
Modelo e quantidade de caldeira/s	GMB PLUS 2MB-50 (1x Bios Plus 50 F + 1 Garrafa eq.)			GMB PLUS 3MB-50 (2x Bios Plus 50 F + 1 Garrafa eq.)		
Potência útil 80/60°C	kW 5 - 45			5 - 90		
GMB PLUS 70	190115134 / 190115D34	11.230 €	8,5 m³/h	190115138 / 190115D38	17.823 €	18 m³/h
Modelo e quantidade de caldeira/s	GMB PLUS 2MB-70 (1x Bios Plus 70 F + 1 Garrafa eq.)			GMB PLUS 3MB-70 (2x Bios Plus 70 F + 1 Garrafa eq.)		
Potência útil 80/60°C	kW 7,2 - 65			7,2 - 130		
GMB PLUS 90	190115135 / 190115D35	12.466 €	8,5 m³/h	190115139 / 190115D39	20.708 €	18 m³/h
Modelo e quantidade de caldeira/s	GMB PLUS 2MB-90 (1x Bios Plus 90 F + 1 Garrafa eq.)			GMB PLUS 3MB-90 (2x Bios Plus 90 F + 1 Garrafa eq.)		
Potência útil 80/60°C	kW 9,4 - 85			9,4 - 170		
GMB PLUS 110	190115136 / 190115D36	12.878 €	8,5 m³/h	190115140 / 190115D40	21.532 €	18 m³/h
Modelo e quantidade de caldeira/s	GMB PLUS 2MB-110 (1x Bios Plus 110 F + 1 Garrafa eq.)			GMB PLUS 3MB-110 (2x Bios Plus 110 F + 1 Garrafa eq.)		
Potência útil 80/60°C	kW 11,4 - 102			11,4 - 204		
GMB PLUS 130	7733619 / 7733640	14.629 €	18 m³/h	7733647 / 7733648	24.005 €	28 m³/h
Modelo e quantidade de caldeira/s	GMB PLUS 2MB-130 (1x Bios Plus 130 F + 1 Garrafa eq.)			GMB PLUS 3MB-130 (2x Bios Plus 130 F + 1 Garrafa eq.)		
Potência útil 80/60°C	kW 24,3 - 121,5			24,3 - 243		
GMB PLUS 150	7733643 / 7733644	14.835 €	18 m³/h	7733651 / 7733652	24.365 €	28 m³/h
Modelo e quantidade de caldeira/s	GMB PLUS 2MB-150 (1x Bios Plus 150 F + 1 Garrafa eq.)			GMB PLUS 3MB-150 (2x Bios Plus 150 F + 1 Garrafa eq.)		
Potência útil 80/60°C	kW 28,1 - 140,3			28,1 - 281		
Fornecimento	Num único volume, totalmente paletizado e com a(s) caldeira(s) e a garrafa de equilíbrio instaladas no seu interior. Inclui sonda exterior.					
Kit ligação entre grupos modulares	140040264	279 €		140040264	279 €	

(1) Para a sua utilização com gás propano é necessário instalar o kit de gás propano correspondente. Esta transformação de gás está incluída no preço do arranque, quando solicitada.

IMPORTANTE: Se pretender que a transformação de gás seja feita no arranque, é necessário avisar o Serviço Oficial com antecedência mínima de uma semana para que este disponha do kit de transformação correspondente.

(2) Ligação hidráulica à esquerda ou à direita, olhando o GMB PLUS de frente.

GMB Plus 2MB:
(1 caldeira e 1 garrafa de equilíbrio)

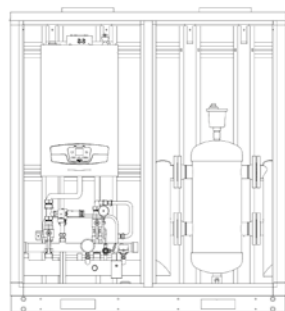

GMB Plus 1 módulo

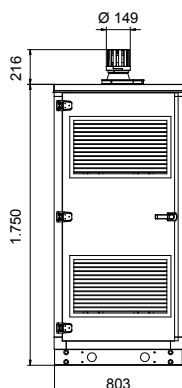

GMB Plus 2 módulos

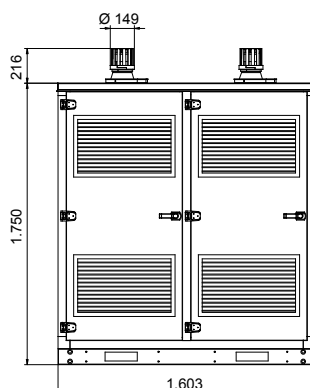

GMB Plus 3 módulos

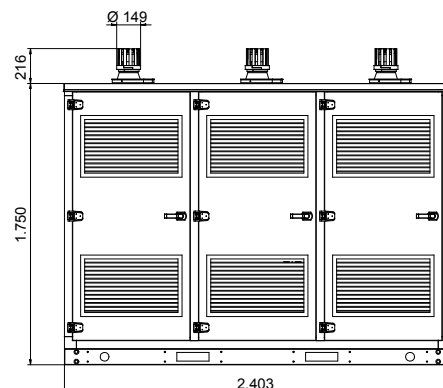

Em conformidade com a norma UNE 60601 no que se refere a "Equipamentos autónomos".

Soluções para 2 ou mais grupos modulares. Para a configuração de soluções com 2 ou mais grupos modulares, será necessário validar a composição definitiva dos conjuntos para cada caso, antes da confirmação do pedido. Cada

conjunto é composto no máximo por 2 grupos modulares em série. É possível cobrir qualquer potência mediante a configuração de tantos conjuntos como necessário.

GMB PLUS 1M (1 caldeira)		GMB PLUS 2M (2 caldeiras)		GMB PLUS 3M (3 caldeiras)	
1/1		2/2		3/3	
250		500		750	
4		4		4	
GN / GP		GN / GP		GN / GP	
Esquerda/Direita	PVP	Esquerda/Direita	PVP	Esquerda/Direita	PVP
190115118 / 190115D18	7.933 €	190115I22 / 190115D22	12.981 €	190115I26 / 190115D26	17.824 €
GMB PLUS 1M-50 (1x Bios Plus 50 F)		GMB PLUS 2M-50 (2x Bios Plus 50 F)		GMB PLUS 3M-50 (3x Bios Plus 50 F)	
5 - 45		5 - 90		5 - 135	
190115119 / 190115D19	8.448 €	190115I23 / 190115D23	13.909 €	190115I27 / 190115D27	19.060 €
GMB PLUS 1M-70 (1x Bios Plus 70 F)		GMB PLUS 2M-70 (2x Bios Plus 70 F)		GMB PLUS 3M-70 (3x Bios Plus 70 F)	
7,2 - 65		7,2 - 130		7,2 - 195	
190115I20 / 190115D20	9.684 €	190115I24 / 190115D24	16.381 €	190115I28 / 190115D28	22.871 €
GMB PLUS 1M-90 (1x Bios Plus 90 F)		GMB PLUS 2M-90 (2x Bios Plus 90 F)		GMB PLUS 3M-90 (3x Bios Plus 90 F)	
9,4 - 85		9,4 - 170		9,4 - 255	
190115I21 / 190115D21	10.096 €	190115I25 / 190115D25	17.308 €	190115I29 / 190115D29	24.313 €
GMB PLUS 1M-110 (1x Bios Plus 110 F)		GMB PLUS 2M-110 (2x Bios Plus 110 F)		GMB PLUS 3M-110 (3x Bios Plus 110 F)	
11,4 - 102		11,4 - 204		11,4 - 306	
7728283 / 7728282	11.281 €	7733617 / 7733618	19.574 €	7733645 / 7733646	27.714 €
GMB PLUS 1M-130 (1x Bios Plus 130 F)		GMB PLUS 2M-130 (2x Bios Plus 130 F)		GMB PLUS 3M-130 (3x Bios Plus 130 F)	
24,3 - 121,5		24,3 - 243		24,3 - 365	
7728285 / 7728284	11.539 €	7733641 / 7733642	19.884 €	7733649 / 7733650	28.126 €
GMB PLUS 1M-150 (1x Bios Plus 150 F)		GMB PLUS 2M-150 (2x Bios Plus 150 F)		GMB PLUS 3M-150 (3x Bios Plus 150 F)	
28,1 - 140,3		28,1 - 281		28,1 - 421	
Num único volume, totalmente paletizado e com a(s) caldeira(s) instalada(s) no seu interior. Inclui sonda exterior.					
140040264	279 €	140040264	279 €	140040264	279 €
Armário vazio de um módulo sem caldeira		Armário vazio de dois módulos sem caldeiras		Armário vazio de três módulos sem caldeiras	
190115941	2.890 €	190115942	3.690 €	190115943	4.980 €

Arranque 1ª caldeira (opcional): 143 €

O arranque de caldeiras BIOS PLUS, incluindo as que integrem os grupos modulares GMB PLUS, só será efetuado pelo Serviço Oficial BAXI a pedido do cliente. Ao valor referido deverá adicionar-se o da disponibilidade de serviço. O preço indicado é válido para o arranque de uma caldeira. Para instalações com duas ou mais caldeiras BIOS PLUS ligadas para funcionamento em cascata, atuando como gerador único desde uma regulação comum será aplicado um desconto de 50% ao valor do arranque de cada uma das caldeiras seguintes. O preço do serviço não inclui o fornecimento do kit de transformação de gás (se aplicável).

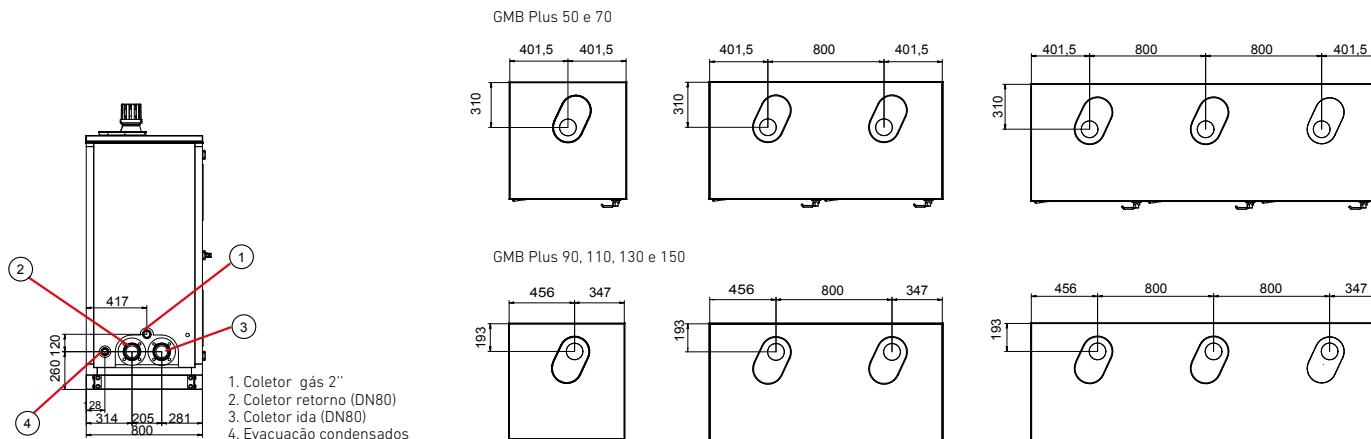

Acessórios de evacuação caldeiras de condensação









Diâmetros condutas (mm)	80/125		110/160		80	
	Referência	PVP	Referência	PVP	Referência	PVP
Acessórios de evacuação em cascata Bios Plus e Power HT Plus						
Kit evacuação 1ª e 2ª caldeiras (50F, 70F, 90F e 110F)	-	-	-	-	-	-
Kit evacuação 3ª e seguintes (50F, 70F, 90F e 110F)	-	-	-	-	-	-
Kit evacuação 1ª e 2ª caldeira (130F e 150F)	-	-	-	-	-	-
Kit evacuação 3ª caldeira (130F e 150F)	-	-	-	-	-	-
Kit evacuação 4ª caldeira (130F e 150F)	-	-	-	-	-	-
União com válvula antirretorno (1 por caldeira)	-	-	-	-	140040419	100 €
Prolongador 0,5 m diâmetro 110 (1 por caldeira, para dar inclinação ao kit evacuação)	-	-	-	-	-	-
Acessórios de evacuação em cascata EcoTherm Plus WGB	Referência	PVP	Referência	PVP	Referência	PVP
BK110/1B Kit evacuação 1ª caldeira	-	-	-	-	-	-
BK110/2B Kit evacuação 2ª e seguintes	-	-	-	-	-	-
BK110/3B Kit evacuação até 440 kW	-	-	-	-	-	-
BK110/4B Kit evacuação até 240 kW	-	-	-	-	-	-
Acessórios evacuação para uma só caldeira (1)	Referência	PVP	Referência	PVP	Referência	PVP
Kit saída horizontal/vertical (2)	140040190	209 €	140040234	274 €	-	-
Kit saída terminal telhado	140040189	262 €	140040236	244 €	-	-
Kit saída dupla conduta (3)	-	-	-	-	140040193	209 €
Prolongador 0,5 metro	-	-	B24000055	55 €	-	-
Prolongador 1 metro	140040172	73 €	140040237	98 €	140040173	18 €
Curva 90°	140040175	48 €	140040238	88 €	140040176	15 €
Curva 45°	140040178	51 €	140040239	77 €	140040179	15 €
Tramo reto com registo	222644969	50 €	-	-	-	-
Terminal evacuação vertical/horizontal	-	-	-	-	190014009	54 €
Filtro entrada ar EuroCondens SGB	-	-	-	-	-	-

(1) Materiais de fabrico das condutas: • Concêntricas: Polipropileno na saída de fumos e Alumínio na entrada de ar. • Simples: Polipropileno.

(2) O terminal do kit não foi concebido para que se possa colocar na vertical sem que haja proteção contra a chuva. Para terminações verticais, recomenda-se a utilização de um Kit saída terminal telhado.

(3) Estes kits de saída dupla conduta só se instalam em caldeiras modelos Bios Plus e Power HT Plus.

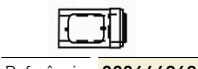
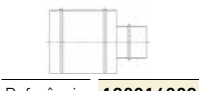
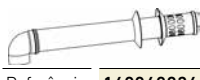
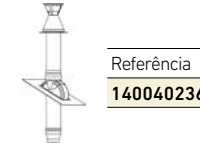
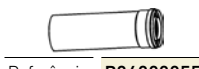
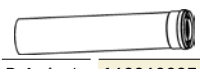
Acessórios de evacuação para uma só caldeira

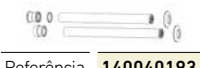
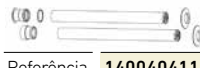
 Referência 140040190	 Referência 140040189	 Referência 222994910	 Referência 140040172	 Referência 140040175	 Referência 140040178
 Referência 222644969	 Referência 190014009	 Referência 140040234	 Referência 140040236	 Referência B24000055	 Referência 140040237
 Referência 140040238	 Referência 140040239	 Referência 140040193	 Referência 140040411		

110		125		160		200		250	
Referência	PVP	Referência	PVP	Referência	PVP	Referência	PVP	Referência	PVP
-	-	140040412	567 €	140040413	571 €	140040414	709 €	-	-
-	-	140040415	176 €	140040416	230 €	140040417	265 €	-	-
-	-	-	-	7716634	1.037 €	-	-	-	-
-	-	-	-	-	-	-	-	7716635	1.001 €
-	-	-	-	-	-	-	-	7716636	693 €
140040418	160 €	-	-	-	-	-	-	-	-
140040398	19 €	-	-	-	-	-	-	-	-
Referência	PVP	Referência	PVP	Referência	PVP	Referência	PVP	Referência	PVP
-	-	-	-	-	-	B24000025	530 €	-	-
-	-	-	-	-	-	B24000026	320 €	-	-
-	-	-	-	-	-	B24000027	520 €	-	-
-	-	-	-	B24000028	535 €	-	-	-	-
Referência	PVP	Referência	PVP	Referência	PVP	Referência	PVP	Referência	PVP
-	-	-	-	-	-	-	-	-	-
-	-	-	-	-	-	-	-	-	-
140040411	260 €	-	-	-	-	-	-	-	-
140040398	19 €	-	-	-	-	-	-	-	-
140040240	29 €	140040199	52 €	140040250	80 €	140040251	140 €	-	-
140040241	20 €	140040198	37 €	140040248	51 €	140040249	295 €	7504297	360 €
140040242	20 €	140040197	54 €	140040331	88 €	B24000036	235 €	-	-
B24000037	25 €	-	-	-	-	-	-	-	-
190014010	61 €	190014011	63 €	190014012	88 €	-	-	-	-
141047016	125 €	141047020	149 €	222927376	670 €	-	-	-	-

Kit evacuação cascata gama EuroCondens SGB

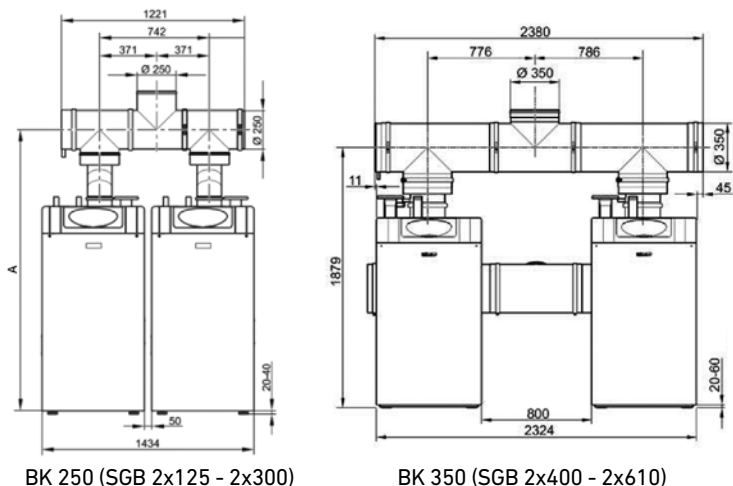

BK 250 (SGB 2x125 - 2x300)

BK 350 (SGB 2x400 - 2x610)

Os kits BK 250 e BK 350 podem ser instalados tanto na ligação de evacuação superior como na ligação posterior das caldeiras.

MODELOS	Ø cond. mm	L máx. cond. (m)	Colector de humos
SGB 2X125	180	40	BK 250/1
	200	60	
SGB 2X170	200	35	BK 250/1
	250	60	
SGB 2X215	200	20	BK 250/2
	250	60	
SGB 2X260	250	40	BK 250/2
SGB 2X230	250	25	BK 250/2
	300	60	
SGB 2X400	350	50	BK 350
SGB 2X470	350	50	BK 350
SGB 2X540	350	50	BK 350
SGB 2X610	350	50	BK 350

Condições calculadas para configuração B23 e com os coletores BK 250/1, BK 250/2 e BK 350.

Modelos	A
125/170	1900
215	1915
260	1915
300	1915

Kit evacuação cascata gama EcoTherm Plus WGB

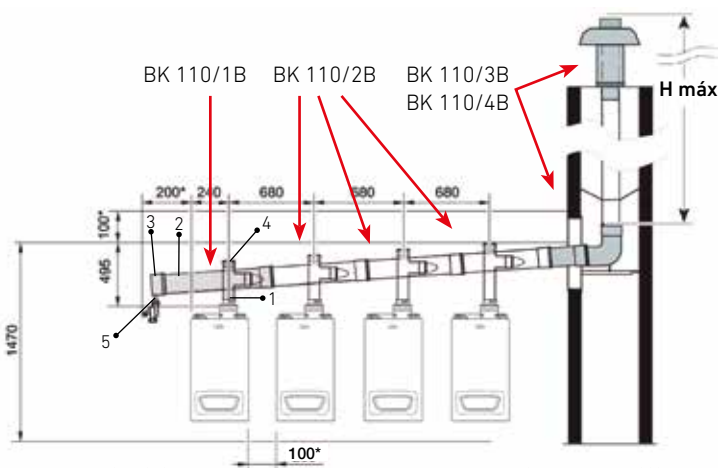

1. Tubo DN 110 de 250 mm
2. Tubo DN 200
3. Tampão DN 200 com recolha de condensados
4. Derivação 45° DN 110 sobre tubo DN 200
5. Sifão de condensados

A válvula antirretorno é fornecida com os kits BK110/1B e BK110/2B.

Potência total da cascata 80/60°C kW	Nº caldeiras EcoTherm em cascata				BK 110/1B (DN 200)	BK 110/2B (DN 200)	BK 110/3B (DN 200)	BK 110/4B (DN 160)
	WGB				Referência do acessório			
	50	70	90	110	B24000025	B24000026	B24000027	B24000028
97	2				1	1	-	30 m
136		2			1	1	-	30 m
146	3				1	2	-	30 m
165	2	1			1	2	-	30 m
175			2		1	1	-	30 m
184	1	2			1	2	-	30 m
194	4				1	3	-	30 m
204		3			1	2	30 m	20 m
214				2	1	1	-	30 m
223		2	1		1	2	30 m	15 m
233	2	2			1	3	30 m	16 m
243		1	2		1	2	30 m	11 m
262			3		1	2	30 m	16 m
272		4			1	3	30 m	7 m
281			2	1	1	2	30 m	13 m
301			1	2	1	2	30 m	11 m
310		2	2		1	3	30 m	-
320				3	1	2	30 m	11 m
349			4		1	3	30 m	-
388		2	2	1	1	3	25 m	-
427				4	1	3	25 m	-

Kit evacuação cascata gamas Bios Plus / Power HT Plus 50 F, 70 F, 90 F e 110 F

- 1 - Kit evacuação 1ª e 2ª caldeira
- 2 - Kit evacuação 3ª caldeira e seguintes
- 3 - União evacuação
- 4 - Prolongador (para 1 caldeira)

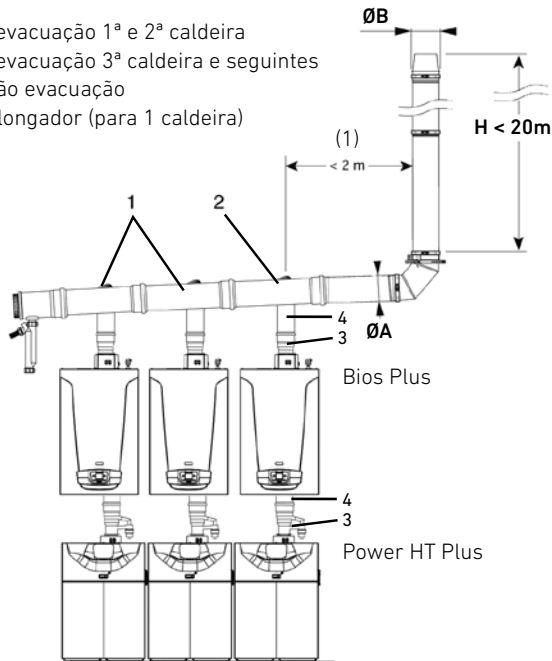

Kit evacuação cascata gamas Bios Plus 130 F e 150 F

- 1 - Kit evacuação 1ª e 2ª caldeira
- 2 - Kit evacuação 3ª caldeira
- 3 - Kit evacuação 4ª caldeira

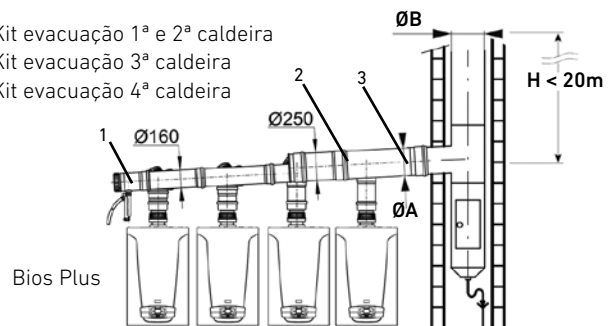

Para Bios Plus 130 F e 150 F:

- A distância da última caldeira à conduta vertical não deve superar 2 metros.
- Os kits de evacuação em cascata para estes modelos incluem a união antirretorno de fumos.

Para Bios Plus / Power HT Plus 50 F, 70 F, 90 F e 110 F:

- A distância da última caldeira à conduta vertical não deve superar 2 metros.
- Deve colocar-se em cada caldeira uma união com um sistema antirretorno de fumos.
- Entre a caldeira e o coletor, deve colocar-se um prolongador de diâmetro 110 mm e ref. 140040398, cortando-o à medida para dar a pendente adequada ao coletor.

Quantidade de acessórios por configuração de cascata

Nº de caldeiras em cascata	Bios Plus/Power HT Plus 50, 70, 90 e 110										Bios Plus 130 e 150		ØA (mm) do kit de evacuação	ØB (mm) da chaminé
	União válvula antirretorno		Prolongador 0,5 m		Kit evacuação 1ª e 2ª caldeiras						Kit evac. 3ª caldeira	Kit evac. 4ª caldeira		
	DN 80 (1)	DN 110	DN 110	DN 125	DN 160	DN 200	DN 125	DN 160	DN 200	DN 250	DN 250			
	Referência do acessório													
	B24000027	140040418	140040398	140040412	140040413	7716634	140040414	140040415	140040416	140040417	7716635	7716636	B24000027	B24000027
Bios Plus/Power HT Plus 50	2	2	2	1									125	125
	3	3	3	1				1					125	125
	4	4	4	1				2					125	160
	5	5	5		1				3				160	160
	6	6	6		1				4				160	160
Bios Plus/Power HT Plus 70	2	2	2	1									125	125
	3	3	3		1				1				160	160
	4	4	4				1			2			200	200
	5	5	5				1			3			200	200
	6	6	6				1			4			200	200
Bios Plus/Power HT Plus 90 e 110	2	2	2		1								160	160
	3	3	3				1			1			200	200
	4	4	4				1			2			200	200
	5	5	5				1			3			200	200
	6	6	6				1			4			200	250
Bios Plus 130 e 150	2					1							160	160
	3		3			1					1		250	250
	4		4	4	4	1	4	4	4	4	1	1	250	250

Módulos de Telegestão Web Server

A solução ideal para manter as instalações sob controlo em qualquer momento e desde qualquer lugar.

Com os sistemas de monitorização e gestão remota das suas instalações reduz as incidências, as visitas à instalação e aumenta a sua eficiência.

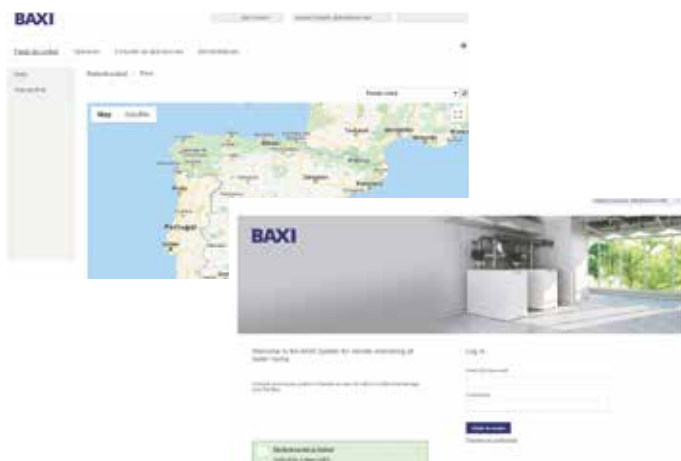

Controlo à distância

Permite aceder a todos os parâmetros de controlo e regulação da instalação de forma remota mediante PC, smartphone ou tablet.

Estado da instalação

Controlo total sobre a instalação em qualquer momento. Poderá receber notificações de alarme em caso de falha ou avaria e relatórios de funcionamento.

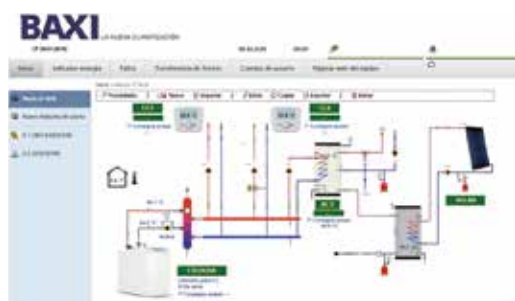

Monitorização da instalação

Com toda a informação que nos proporcionam os aparelhos, pode visualizar um ou vários diagramas da instalação. Desde uma visão simplificada da instalação completa até vistas em detalhe dos seus componentes como a caldeira, a produção de AQS, cada um dos circuitos de aquecimento...

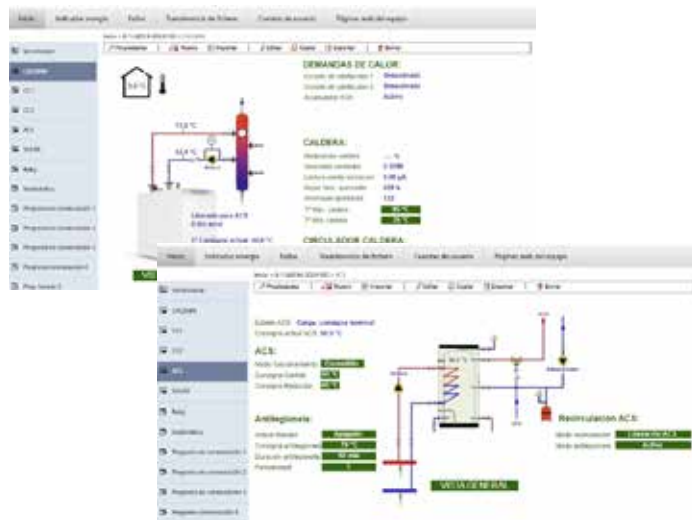

Registo de dados

Armazenamento do histórico de dados que se selecionem e sua posterior extração para análise. Os dados que se podem armazenar vão desde a pressão até qualquer temperatura da instalação.

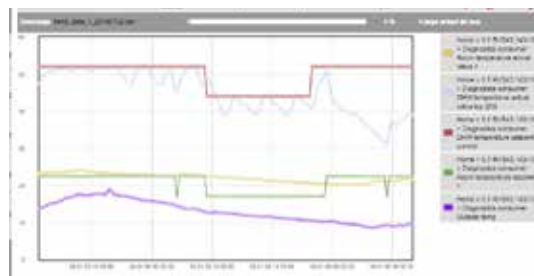

OCI670.16

NOVIDADE



Web Server para 16 dispositivos

Permite realizar a gestão remota numa sala de caldeiras até 16 dispositivos, mediante comunicação Ethernet via cloud.

- O controlador requer uma ligação direta à Internet, isto é, sem proxy. Caso não seja possível, utilizar os modelos OZW672.
- A porta 443 (https) deve estar aberta.
- A porta 80 (https) deve estar aberta.

Referência	Descrição	PVP
7716940	OCI670.16 + ligação para 5 anos	615 €
7716942	Pack renovação de ligação para mais 5 anos	175 €
7716943	Configuração remota de 1 dispositivo	135 €
7716944	Configuração remota até 4 dispositivos	225 €
7716945	Configuração remota até 16 dispositivos	360 €

OZW672.01

Web Server para 1 dispositivo

Permite realizar a telegestão de 1 caldeira através de comunicação Ethernet.

Ref	141047023
PVP	637 €

Arranque e configuração

Ref	7220392
PVP	200 €

OZW672.04

Web Server para 4 dispositivos

Permite realizar a telegestão até 4 caldeiras ou dispositivos Multilevel (ISR ZR, ISR SSR ou ISR BCA) através de comunicação Ethernet.

Ref	141047024
PVP	1.195 €

Arranque e configuração

Ref	7220393
PVP	400 €

OZW672.16

Web Server para 16 dispositivos

Permite realizar a telegestão até 16 caldeiras ou dispositivos Multilevel (ISR ZR, ISR SSR ou ISR BCA) através de comunicação Ethernet.

Ref	141047025
PVP	1.757 €

Arranque e configuração

Ref	7220394
PVP	650 €

Para a ligação dos módulos OCI670 e OZW672 é necessário que o acessório OCI 345 (ref. 140040388) esteja instalado nas caldeiras.

Dachs

Baseado na tecnologia da cogeração, que consiste na produção combinada de calor e eletricidade no mesmo processo, consumindo um único combustível.

Motor de combustão interna monocilíndrico, de 600 cm³ e de disposição horizontal ligado a um gerador elétrico de elevada eficiência. Circulador modulante que, junto com a válvula termostática interna, permite manter a todo o momento

a estratificação do depósito acumulador. É capaz de vencer a perda de carga que se dá no interior do equipamento, dispondo ainda de 200 mm c.a. adicionais.

Dimensões reduzidas, comparáveis às de uma caldeira de chão convencional, que permite a sua instalação em qualquer lugar, resolvendo totalmente o problema do impacto arquitetônico associado à utilização de outras tecnologias.

Regulador MSR2, incluído no fornecimento de série, otimizado para gestão de mais de uma unidade Dachs em cascata via BUS, com arranque sequencial dos equipamentos Dachs em função das cargas térmicas. Rotação automática na prioridade de arranque dos motores para alcançar a simultaneidade dos intervalos de manutenção programados.



	GN 5.5 ⁽¹⁾	GN 5.0 ⁽¹⁾	GLP 5.5 ⁽¹⁾
Combustível	Gás Natural	Gás Natural	Gás Propano
Potência elétrica	kW 5,5	5,0	5,5
Potência térmica com condensador	kW 14,8	14,6	14,8
Consumo combustível	kW 20,5	19,6	20,5
Consumo elétrico	kW 0,12	0,12	0,12
Temperatura máxima ida	°C 83	83	83
Temperatura máxima retorno	°C 70	70	70
Ligação elétrica	V, Hz, ~ 400, 50, 3	400, 50, 3	400, 50, 3
Rendimento elétrico	27%	26%	27%
Rendimento térmico com condensador	72%	71%	72%
Rendimento global com condensador	99%	97%	99%
Emissão acústica em conformidade com a DIN 45635-01	dB(A) 52-56	52-56	52-56
Dimensões (largura x comprimento x altura)	cm 72x107x100	72x107x100	72x107x100
Peso	kg 530	530	530
Intervalo manutenção (horas serviço)	h 3.500	3.500	3.500
Referência	144210000	144210008	144210001
PVP	Consultar	Consultar	Consultar
Fornecimento	Num só volume paletizado		

(1) Disponível até fim de existências



Acumulador SE 750

Depósito acumulador de inércia de aço negro, de 750 litros de volume. Incorpora isolamento de 100 mm de diâmetro

Ref	144210006
PVP	Consultar



Permutador SE 30

Permutador de calor de 30 placas de aço inoxidável, para a separação física do circuito primário do Dachs e limitar assim o seu volume.

Ref	986268000
PVP	Consultar



Circulador termostático

Circulador equipado com cabeçal termostático, para instalação em série com a bomba interna do Dachs e poder assim vencer uma maior perda de carga.

Ref	144200008
PVP	Consultar



Cabo ligação MSR2

Para ligação via BUS de 2 ou mais equipamentos Dachs.

Ref	144200007
PVP	Consultar

Dimensões de posicionamento

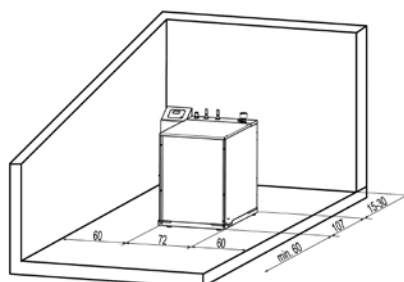



CPA-BTH



Caldeira monobloco de chapa de aço, fabricada em aço especial para garantir uma longa vida útil ao produto. Fornalha em sobrepressão com câmara de combustão e circuito de fumos totalmente refrigerados.

Facilidade de instalação e manutenção: ampla porta frontal que facilita a limpeza do feixe tubular e da câmara de combustão. Porta reversível, facilmente adaptável para abertura à direita ou à esquerda segundo as necessidades da instalação.

Versatilidade de regulação: controlo da caldeira mediante regulação eletrónica KSF ou regulação analógica.

		55	70	100	130
Potência útil	kW	55	70	100	130
Rendimento útil (1) carga 100%	%	94,0%	94,1%	94,3%	94,5%
Rendimento útil (1) carga 30%	%	94,8%	94,7%	95,2%	95,5%
Sobrepressão câmara combustão	mm.c.a.	3	5	6	9
Perda pressão circuito água $\Delta t=15^{\circ}\text{C}$	mm.c.a.	50	50	53	82
Peso líquido aproximado	kg	285	320	385	425
Largura (A)	mm	810	810	880	880
Altura (B)	mm	870	870	940	940
Profundidade (D)	mm	1.254	1.394	1.394	1.494
Diâmetro evacuação fumos (G)	mm	175	175	195	195
Ida (a)		2"	2"	DN 65	DN 65
Retorno (b)		2"	2"	DN 65	DN 65
Capacidade água	l	130	150	170	180
Pressão máxima trabalho (2)	bar	5	5	5	5

Quadro controlo básico 1 escalão

Referência	7503869	7503872	7503875	7503878
PVP	2.308 €	2.551 €	2.970 €	3.363 €

Quadro controlo básico 2 escalões

Referência	7503870	7503873	7503876	7503879
PVP	2.540 €	2.807 €	3.201 €	3.595 €

Quadro controlo digital KSF

Referência	7503871	7503874	7503877	7503880
PVP	2.910 €	3.177 €	3.573 €	3.966 €

Fornecimento

2/3 volumes: Corpo de caldeira montado (inclui: turbuladores, conjunto porta de segurança antiexplosão (exceto CPA 55-BTH), volantes de fecho porta, escovilhão de limpeza e manta isolante) + Envolve (inclui: acessórios de fixação da envolvente, cintas de fixação da manta isolante, óculo de visualização e quadro de controlo básico). Quadro digital KSF, em volume separado, quando solicitado.

(1) Temp. média da água 70°C a 100% e 40°C a 30%

(2) Podemos fornecer caldeiras com pressão máxima de trabalho 8 bar. Consultar preços e condições.

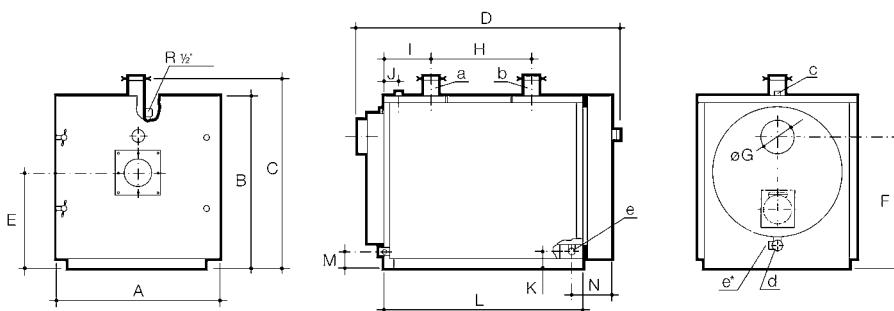

Para outras cotas não indicadas na tabela superior consultar manual instalação

Para consultar a compatibilidade destas caldeiras com a gama de queimadores BAXI ver tabela de acoplamento queimadores e caldeiras neste capítulo.

Disponibilidade, sob pedido, de caldeiras para **montagem no local**, para facilitar a instalação em salas de caldeiras de difícil acesso. Consultar preços e condições.

Homologada como Baixa Temperatura em conformidade com a Diretiva 92/42/CEE: funcionamento a Baixa Temperatura que evita na maioria dos casos a necessidade de circulador anticondensação e válvulas misturadoras na instalação.

EM CONFORMIDADE COM A DIRETIVA ErP (Regulamento (UE) N° 813/2013 da Comissão de 2/8/2013), ESTE PRODUTO ESTÁ DESTINADO À SUBSTITUIÇÃO DE CALDEIRAS CPA EXISTENTES NO MERCADO.

As caldeiras destinadas à geração de calor para processos industriais encontram-se fora da influência da normativa ErP.

170	220	270	320	380
170	220	270	320	380
94,8%	94,9%	95,0%	95,3%	95,4%
95,7%	95,9%	96,0%	96,4%	96,5%
13	16	21	27	31
115	110	153	217	174
465	588	645	695	835
880	980	980	980	1.080
940	1.070	1.070	1.070	1.190
1.608	1.665	1.815	1.915	1.940
195	245	245	245	295
DN 65	DN 80	DN 80	DN 80	DN 100
DN 65	DN 80	DN 80	DN 80	DN 100
195	270	300	315	450
5	5	5	5	5
7503881	-	-	-	-
3.687 €	-	-	-	-
7503882	7503884	7503886	7503888	7503890
3.920 €	4.523 €	5.103 €	6.031 €	6.841 €
7503883	7503885	7503887	7503889	7503891
4.494 €	5.010 €	5.624 €	6.413 €	7.214 €

2/3 volumes: Corpo de caldeira montado (inclui: turbuladores, conjunto porta de segurança antiexplosão, volantes de fecho porta, escovilhão de limpeza e manta isolante) + Envolvente (inclui: acessórios de fixação da envolvente, cintas de fixação da manta isolante, óculo de visualização e quadro de controlo básico). Quadro digital KSF, em volume separado, quando solicitado.



Quadro de controlo básico (um escalão)

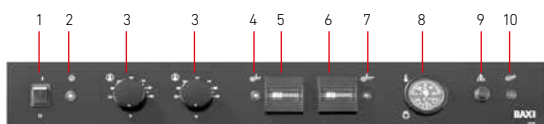

Quadro de controlo básico (dois escalões)

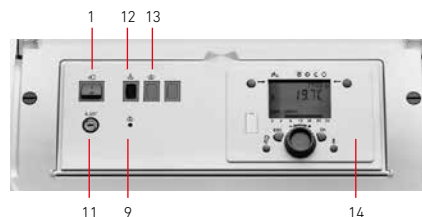

Quadro de controlo digital KSF

1. Interruptor geral
2. Piloto tensão
3. Termóstato regulação
4. Piloto primeiro escalão
5. Contador de horas primeiro escalão
6. Contador de horas segundo escalão
7. Piloto segundo escalão
8. Termohidrómetro
9. Termóstato segurança
10. Piloto bloqueio queimador
11. Fusível 6,3 A
12. Piloto bloqueio caldeira por sobretemperatura
13. Pulsador de rearme programador queimadores
14. Unidade de regulação com ecrã LCD



CPA-BTH



Caldeira monobloco de chapa de aço, fabricada em aço especial para garantir uma longa vida útil ao produto. Fornalha em sobrepressão com câmara de combustão e circuito de fumos totalmente refrigerados.

Facilidade de instalação e manutenção: ampla porta frontal que facilita a limpeza do feixe tubular e da câmara de combustão. Porta reversível, facilmente adaptável para abertura à direita ou à esquerda segundo as necessidades da instalação.

Versatilidade de regulação: controlo de caldeira mediante regulação eletrónica KSF ou regulação analógica.

		460	540	640	750
Potência útil	kW	460	540	640	750
Rendimento útil (1) carga 100%	%	95,5%	95,5%	95,5%	95,6%
Rendimento útil (1) carga 30%	%	96,5%	96,6%	96,6%	96,5%
Sobrepressão câmara combustão	mm.c.a.	39	42	50	58
Perda pressão circuito água $\Delta t=15^{\circ}\text{C}$	mm.c.a.	220	163	227	208
Peso líquido aproximado	kg	940	1.180	1.295	1.460
Largura (A)	mm	1.080	1.210	1.210	1.320
Altura (B)	mm	1.190	1.320	1.320	1.440
Profundidade (D)	mm	2.155	2.195	2.365	2.365
Diâmetro evacuação fumos (G)	mm	295	345	345	395
Ida (a)		DN 100	DN 100	DN 100	DN 125
Retorno (b)		DN 100	DN 100	DN 100	DN 125
Capacidade água	l	500	690	725	965
Pressão máxima trabalho	bar	5	5	5	5

Quadro controlo básico 2 escalões

Referência	7503892	7503894	7503896	7503898
PVP	7.420 €	9.256 €	10.321 €	11.712 €

Quadro controlo digital KSF

Referência	7503893	7503895	7503897	7503899
PVP	7.794 €	9.625 €	10.692 €	12.084 €

Grupos Térmicos Gasóleo

	Referência	PVP	Referência	PVP	Referência	PVP	Referência	PVP
Queimador 2 escalões quadro básico	7503933	10.168 €	7503936	12.158 €	7503939	13.692 €	7503942	14.941 €
Queimador 2 escalões quadro KSF	7503934	10.533 €	7503937	12.521 €	7503940	14.055 €	7503943	15.304 €
Queimador modulante quadro KSF	7503935	14.373 €	7503938	16.246 €	7503941	20.122 €	7503944	21.592 €

Grupos Térmicos Gás Natural

	Referência	PVP	Referência	PVP	Referência	PVP	Referência	PVP
Queimador 2 escalões quadro básico	7503992	12.132 €	7503995	14.741 €	7503998	15.988 €	7504001	18.142 €
Queimador 2 escalões quadro KSF	7503993	12.678 €	7503996	15.194 €	7503999	16.351 €	7504002	18.506 €
Queimador modulante quadro KSF	7503994	14.377 €	7503997	17.860 €	7504000	19.277 €	7504003	20.976 €

Grupos Térmicos Gás Propano

	Referência	PVP	Referência	PVP	Referência	PVP	Referência	PVP
Queimador 2 escalões quadro básico	7504047	12.304 €	7504050	14.928 €	7504053	16.170 €	7504056	18.087 €
Queimador 2 escalões quadro KSF	7504048	12.667 €	7504051	15.290 €	7504054	16.532 €	7504057	18.448 €
Queimador modulante quadro KSF	7504049	14.508 €	7504052	18.052 €	7504055	19.463 €	7504058	20.694 €

Fornecimento

2/4 volumes: Corpo de caldeira montado (inclui: turbuladores, conjunto porta de segurança antiexplosão, volantes de fecho porta, escovilhão de limpeza e manta isolante) + Envolvente (inclui: acessórios de fixação da envolvente, cintas de fixação da manta isolante, óculo de visualização e quadro de controlo básico quando corresponda) + Quadro digital KSF quando corresponda + Queimador e acessórios quando corresponda.

(1) Temp. média da água 70°C a 100% e 40°C a 30%

Arranque (opcional): O arranque destes Grupos Térmicos só será efetuado pelo Serviço Oficial BAXI a pedido do cliente. Consultar preço do arranque do queimador correspondente no apartado Queimadores deste capítulo.

Disponibilidade sob pedido de caldeiras com **pressão máxima de 8 bar**. Consultar preços e características.

Disponibilidade sob pedido de caldeiras para **montagem no local**, para facilitar a instalação em salas de caldeiras de difícil acesso. Consultar preços e condições.

Homologada como Baixa Temperatura em conformidade com a Diretiva 92/42/CEE: funcionamento a Baixa Temperatura que evita na maioria dos casos a necessidade de circulador anticondensação e válvulas misturadoras na instalação.

900	1.100	1.300	1.500	1.750
900	1.100	1.300	1.500	1.750
95,5%	95,6%	95,5%	95,5%	95,4%
96,7%	96,7%	96,8%	96,7%	96,6%
52	59	62	76	94
297	380	312	401	520
1.610	1.790	2.235	2.466	2.650
1.320	1.320	1.540	1.540	1.540
1.440	1.440	1.690	1.690	1.690
2.485	2.757	2.782	2.972	3.162
395	395	445	445	445
DN 125	DN 125	DN 150	DN 150	DN 150
DN 125	DN 125	DN 150	DN 150	DN 150
1.005	1.105	1.650	1.740	1.905
5	5	5	5	5

7503900	7503902	7503904	7503906	7503908
12.524 €	13.917 €	16.213 €	18.555 €	20.526 €

7503901	7503903	7503905	7503907	7503909
12.895 €	14.288 €	16.584 €	18.926 €	20.897 €

Referência	PVP	Referência	PVP	Referência	PVP	Referência	PVP	Referência	PVP
7503945	16.192 €	7503948	17.611 €	7503951	20.564 €	7503954	25.336 €	7503957	26.925 €
7503946	16.554 €	7503949	17.974 €	7503952	20.927 €	7503955	25.700 €	7503958	27.291 €
7503947	23.290 €	7503950	24.426 €	7503953	27.267 €	7503956	34.084 €	7503959	36.244 €

Referência	PVP	Referência	PVP	Referência	PVP	Referência	PVP	Referência	PVP
7504004	19.389 €	7504007	20.976 €	7504010	23.245 €	-	-	-	-
7504005	19.752 €	7504008	21.340 €	7504011	23.608 €	-	-	-	-
7504006	21.998 €	7504009	23.017 €	7504012	25.512 €	7504013	31.183 €	7504014	33.109 €

Referência	PVP	Referência	PVP	Referência	PVP	Referência	PVP	Referência	PVP
7504059	19.107 €	7504062	20.808 €	7504065	23.143 €	-	-	-	-
7504060	19.468 €	7504063	21.172 €	7504066	23.505 €	-	-	-	-
7504061	21.828 €	7504064	22.904 €	7504067	25.399 €	7504068	31.415 €	7504069	33.342 €

2/4 volumes: Corpo de caldeira montado (inclui: turbuladores, conjunto porta de segurança antiexplosão, volantes de fecho porta, escovilhão de limpeza e manta isolante) + Envolvente (inclui: acessórios de fixação da envolvente, cintas de fixação da manta isolante, óculo de visualização e quadro de controlo básico quando corresponda) + Quadro digital KSF quando corresponda + Queimador e acessórios quando corresponda.



Ver capítulo
TERMÓSTATOS E
REGULAÇÃO

CPA-BT



Caldeira monobloco de chapa de aço, fabricada em aço especial para garantir uma longa vida útil ao produto. Fornalha em sobrepressão com câmara de combustão e circuito de fumos totalmente refrigerados.

Facilidade de instalação e manutenção: ampla porta frontal que facilita a limpeza do feixe tubular e da câmara de combustão. Porta reversível, facilmente adaptável para abertura à direita ou à esquerda segundo as necessidades da instalação.

Versatilidade de regulação: controlo de caldeira mediante regulação eletrónica KSF ou regulação analógica.

		55	80	115	150
Potência útil	kW	55	80	115	150
Rendimento útil (1) carga 100%	%	91,0%	91,1%	91,4%	91,4%
Rendimento útil (1) carga 30%	%	91,7%	92,0%	92,0%	92,3%
Sobrepressão câmara combustão	mm c.a.	4	4	8	12
Perda pressão circuito água $\Delta t=15^{\circ}\text{C}$	mm c.a.	80	105	135	120
Peso líquido aproximado	kg	250	285	330	385
Largura (A)	mm	810	810	810	880
Altura (B)	mm	870	870	870	940
Profundidade (D)	mm	1.144	1.254	1.394	1.394
Diâmetro evacuação fumos (G)	mm	175	175	175	195
Ida (a)	2"	2"	2"	2"	DN 65
Retorno (b)	2"	2"	2"	2"	DN 65
Capacidade água	l	115	130	150	170
Pressão máxima trabalho	bar	5	5	5	5

Quadro controlo básico 1 escalão

Referência	190120060	190120061	190120062	190120063
PVP	2.035 €	2.189 €	2.692 €	2.958 €

Quadro controlo básico 2 escalões

Referência	190120065	190120066	190120067	190120068
PVP	2.230 €	2.420 €	2.915 €	3.182 €

Quadro controlo digital KSF

Referência	190120083	190120084	190120085	190120086
PVP	2.607 €	2.798 €	3.294 €	3.561 €

Fornecimento

2/3 volumes: Corpo de caldeira montado (inclui: turbuladores, conjunto porta de segurança antiexplosão (exceto CPA 55-BT), volantes de fecho porta, escovilhão de limpeza e manta isolante) + Envoltente (inclui: acessórios de fixação da envoltente, cintas de fixação da manta isolante, óculo de visualização e quadro de controlo básico). Quadro digital KSF, em volume separado, quando solicitado.

(1) Temp. média da água 70°C a 100% e 40°C a 30%

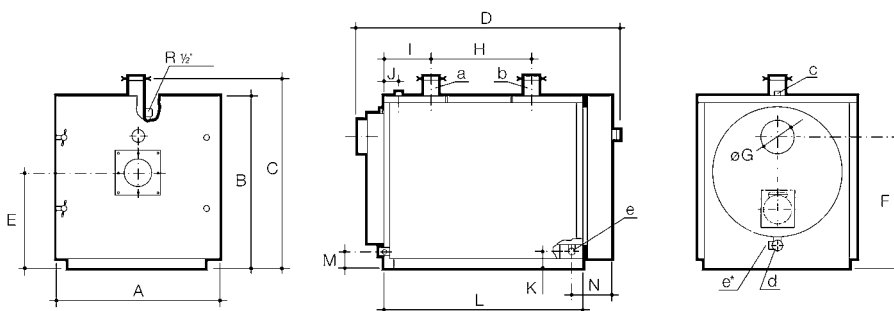

Para outras cotas não indicadas na tabela superior consultar manual instalação

Para consultar a compatibilidade destas caldeiras com a gama de queimadores BAXI ver tabela de acoplamento queimadores e caldeiras neste capítulo.

Disponibilidade sob pedido de caldeiras para **montagem no local**, para facilitar a instalação em salas de caldeiras de difícil acesso. Consultar preços e condições.

Homologada como Baixa Temperatura em conformidade com a Diretiva 92/42/CEE:

funcionamento a Baixa Temperatura que evita na maioria dos casos a necessidade de circulador anticongelamento e válvulas misturadoras na instalação.

EM CONFORMIDADE COM A DIRETIVA ErP (Regulamento (UE) N° 813/2013 da Comissão de 2/8/2013), ESTE PRODUTO ESTÁ DESTINADO A SUBSTITUIÇÃO DE CALDEIRAS CPA EXISTENTES NO MERCADO.

As caldeiras destinadas à geração de calor para processos industriais encontram-se fora da influência da normativa ErP.

185	230	290	345	395
185	230	290	345	395
91,7%	92,0%	92,0%	92,1%	92,3%
92,2%	92,8%	93,0%	93,1%	93,0%
16	20	25	28	32
165	210	190	250	330
425	465	588	645	695
880	880	980	980	980
940	940	1.070	1.070	1.070
1.494	1.608	1.665	1.818	1.915
195	195	245	245	245
DN 65	DN 65	DN 80	DN 80	DN 80
DN 65	DN 65	DN 80	DN 80	DN 80
180	195	272	297	311
5	5	5	5	5
190120064	-	-	-	-
3.288 €	-	-	-	-
190120069	190120070	190120071	190120072	190120073
3.512 €	3.968 €	4.596 €	5.199 €	6.186 €
190120087	190120088	190120089	190120090	190120091
3.893 €	4.347 €	4.974 €	5.578 €	6.566 €

2/3 volumes: Corpo de caldeira montado (inclui: turbuladores, conjunto porta de segurança antiexplosão, volantes de fecho porta, escovilhão de limpeza e manta isolante) + Envolvente (inclui: acessórios de fixação da envolvente, cintas de fixação da manta isolante, óculo de visualização e quadro de controlo básico). Quadro digital KSF em volume separado, quando solicitado.



Quadro de controlo básico (um escalão)

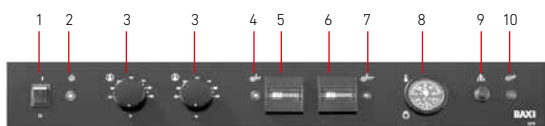

Quadro de controlo básico (dois escalões)

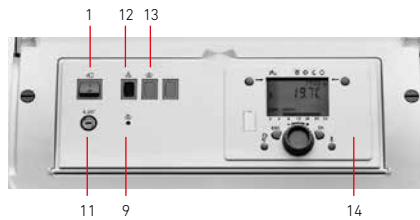

Quadro de controlo digital KSF

- 1. Interruptor geral
- 2. Luz piloto tensão
- 3. Termóstato regulação
- 4. Luz piloto primeiro escalão
- 5. Contador de horas primeiro escalão
- 6. Contador de horas segundo escalão
- 7. Luz piloto segundo escalão
- 8. Termohidrómetro
- 9. Termóstato segurança
- 10. Luz piloto bloqueio queimador
- 11. Fusível 6,3 A
- 12. Luz piloto bloqueio caldeira por sobretemperatura
- 13. Pulsador de rearme programador queimadores
- 14. Unidade de regulação com ecrã LCD



CPA-BT



Caldeira monobloco de chapa de aço, fabricada em aço especial para garantir uma longa vida útil ao produto. Fornalha em sobrepressão com câmara de combustão e circuito de fumos totalmente refrigerados.

Facilidade de instalação e manutenção: ampla porta frontal que facilita a limpeza do feixe tubular e da câmara de combustão. Porta reversível, facilmente adaptável para abertura à direita ou à esquerda segundo as necessidades da instalação.

Versatilidade de regulação: controlo de caldeira mediante regulação eletrónica KSF ou regulação analógica.

		465	580	695	795
Potência útil	kW	465	580	695	795
Rendimento útil (1) carga 100%	%	92,2%	92,4%	92,3%	92,4%
Rendimento útil (1) carga 30%	%	93,2%	93,2%	93,1%	93,4%
Sobrepressão câmara combustão	mm.c.a.	35	41	46	50
Perda pressão circuito água $\Delta t=15^{\circ}\text{C}$	mm.c.a.	260	350	270	350
Peso líquido aproximado	kg	835	940	1.180	1.295
Largura (A)	mm	1.080	1.080	1.210	1.210
Altura (B)	mm	1.190	1.190	1.320	1.320
Profundidade (D)	mm	1.940	2.155	2.195	2.365
Diâmetro evacuação fumos (G)	mm	295	295	345	345
Ida (a)		DN 100	DN 100	DN 100	DN 100
Retorno (b)		DN 100	DN 100	DN 100	DN 100
Capacidade água	l	453	503	689	726
Pressão máxima trabalho	bar	5	5	5	5

Quadro controlo básico 2 escalões

Referência	190120074	190120075	190120076	190120077
PVP	6.624 €	7.926 €	9.345 €	10.244 €

Quadro controlo digital KSF

Referência	190120092	190120093	190120094	190120095
PVP	7.001 €	8.303 €	9.723 €	10.623 €

Grupos Térmicos Gasóleo

	Referência	PVP	Referência	PVP	Referência	PVP	Referência	PVP
Queimador 2 escalões quadro básico	190122814	9.433 €	190122815	11.726 €	190122816	12.944 €	190122817	14.194 €
Queimador 2 escalões quadro KSF	190122832	9.806 €	190122833	12.100 €	190122834	13.316 €	190122835	14.570 €
Queimador modulante quadro KSF	190122921	13.637 €	190122922	17.910 €	190122923	19.246 €	190122924	21.226 €

Grupos Térmicos Gás Natural

	Referência	PVP	Referência	PVP	Referência	PVP	Referência	PVP
Queimador 2 escalões quadro básico	190125814	11.655 €	190125815	14.360 €	190125816	15.598 €	190125817	17.777 €
Queimador 2 escalões quadro KSF	190125832	12.030 €	190125833	14.732 €	190125834	15.971 €	190125835	18.149 €
Queimador modulante quadro KSF	190125929	13.898 €	190125930	17.188 €	190125931	18.577 €	190125932	20.153 €

Grupos Térmicos Gás Propano

	Referência	PVP	Referência	PVP	Referência	PVP	Referência	PVP
Queimador 2 escalões quadro básico	190126814	11.726 €	190126815	14.605 €	190126816	15.831 €	190126817	17.495 €
Queimador 2 escalões quadro KSF	190126832	12.100 €	190126833	14.978 €	190126834	16.205 €	190126835	17.869 €
Queimador modulante quadro KSF	190126929	14.031 €	190126930	17.427 €	190126931	18.815 €	190126932	19.935 €

Fornecimento

2/4 volumes: Corpo de caldeira montado (inclui: turbuladores, conjunto porta de segurança antiexplosão, volantes de fecho porta, escovilhão de limpeza e manta isolante) + Envolvente (inclui: acessórios de fixação da envolvente, cintas de fixação da manta isolante, óculo de visualização e quadro de controlo básico quando corresponda) + Quadro digital KSF quando corresponda + Queimador e acessórios quando corresponda.

(1) Temp. média da água 70°C a 100% e 40°C a 30%

Arranque (opcional): O arranque destes Grupos Térmicos só será efetuado pelo Serviço Oficial BAXI a pedido do cliente. Consultar preço do arranque do queimador correspondente no apartado Queimadores deste capítulo.

Disponibilidade sob pedido de caldeiras para **montagem no local**, para facilitar a instalação em salas de caldeiras de difícil acesso. Consultar preços e condições.

Disponibilidade sob pedido de caldeiras com pressão máxima de 8 bar. Consultar preços e características.

Homologada como Baixa Temperatura em conformidade com a Diretiva 92/42/CEE: funcionamento a Baixa Temperatura que evita na maioria dos casos a necessidade de circulador anticondensação e válvulas misturadoras na instalação.

930	1.045	1.275	1.510	1.740
930	1.045	1.275	1.510	1.740
92,4%	92,5%	92,5%	92,4%	92,5%
93,4%	93,5%	93,5%	93,6%	93,5%
58	60	68	72	78
320	400	510	420	540
1.460	1.610	1.790	2.235	2.466
1.320	1.320	1.320	1.540	1.540
1.440	1.440	1.440	1.690	1.690
2.365	2.485	2.757	2.782	2.972
395	395	395	445	445
DN 125	DN 125	DN 125	DN 150	DN 150
DN 125	DN 125	DN 125	DN 150	DN 150
966	1.005	1.106	1.640	1.739
5	5	5	5	5

190120078	190120079	190120080	190120081	190120082
11.581 €	12.775 €	14.219 €	16.797 €	18.819 €

190120096	190120097	190120098	190120099	190120100
11.958 €	13.154 €	14.596 €	17.175 €	19.199 €

Referência	PVP	Referência	PVP	Referência	PVP	Referência	PVP	Referência	PVP
190122818	15.441 €	190122819	16.663 €	190122820	18.331 €	190122821	23.674 €	190122822	25.535 €
190122836	15.816 €	190122837	17.038 €	190122838	18.706 €	190122839	24.048 €	190122840	25.909 €
190122925	22.430 €	190122926	23.612 €	190122927	25.803 €	190122928	33.470 €	190122929	35.339 €

Referência	PVP	Referência	PVP	Referência	PVP	Referência	PVP	Referência	PVP
190125818	19.025 €	190125819	20.265 €	190125820	22.104 €	-	-	-	-
190125836	19.296 €	190125837	20.637 €	190125838	22.476 €	-	-	-	-
190125933	21.277 €	190125934	22.308 €	190125935	23.942 €	190125936	30.023 €	190125937	32.010 €

Referência	PVP	Referência	PVP	Referência	PVP	Referência	PVP	Referência	PVP
190126818	18.745 €	190126819	19.973 €	190126820	21.865 €	-	-	-	-
190126836	19.118 €	190126837	20.346 €	190126838	22.237 €	-	-	-	-
190126933	21.218 €	190126934	22.016 €	190126935	23.709 €	190126936	30.529 €	190126937	32.521 €

2/4 volumes: Corpo de caldeira montado (inclui: turbuladores, conjunto porta de segurança antiexplosão, volantes de fecho porta, escovilhão de limpeza e manta isolante) + Envolvente (inclui: acessórios de fixação da envolvente, cintas de fixação da manta isolante, óculo de visualização e quadro de controlo básico quando corresponda) + Quadro digital KSF quando corresponda + Queimador e acessórios quando corresponda.



NHF



Corpo de caldeira formado por elementos de fundição com elevada permuta de calor e grande caudal de água. Fornalha em sobrepressão de elevada eficiência e com duplo isolamento em fibra de vidro com 50 mm de espessura.

Facilidade de instalação e manutenção: possibilidade de fornecimento do corpo desmontado para montagem na própria sala de caldeiras.

Porta do queimador reversível, facilmente adaptável, permitindo a sua abertura à direita ou à esquerda conforme requerido pela instalação.

Versatilidade de regulação: controlo de caldeira mediante regulação eletrónica KSF ou regulação analógica KSF-CE.

Circuito de fumos com três passagens, que permite alcançar maior eficiência.

Homologada como caldeira de Baixa Temperatura, em conformidade com a Diretiva de Rendimentos, 92/42/CEE

EM CONFORMIDADE COM A DIRETIVA ErP (Regulamento (UE) Nº 813/2013 da Comissão de 2/8/2013), ESTE PRODUTO ESTA DESTINADO À SUBSTITUIÇÃO DE CALDEIRAS NHF EXISTENTES NO MERCADO.

As caldeiras destinadas à geração de calor para processos industriais encontram-se fora da influência da normativa ErP.

		90	115	150	185	230	280
Potência útil	kW	90	115	150	185	230	280
Rendimento útil (1) carga 100%	%	91,0%	91,6%	91,7%	91,5%	91,7%	92,0%
Rendimento útil (1) carga 30%	%	95,2%	95,5%	95,8%	95,2%	96,1%	96,3%
Sobrepressão câmara combustão	mm.c.a.	2	4	7	12	18	22
Perda pressão circuito água $\Delta t=15^{\circ}\text{C}$	mm.c.a.	46	74	142	195	301	460
Elementos corpo caldeira		4	5	6	7	8	9
Peso líquido aproximado	kg	612	736	846	981	1.103	1.230
L	mm	991	1.151	1.311	1.471	1.631	1.791
P	mm	490	650	810	970	1.130	1.290
R	mm	180	180	180	200	200	200
Capacidade água	l	96	116	136	156	176	196
Pressão máxima trabalho	bar	6	6	6	6	6	6

Corpo desmontado (1) (2)

Referência	100019872	100019873	100019874	100019875	100019876	100019877
PVP	5.132 €	5.494 €	5.957 €	6.496 €	7.481 €	8.737 €

Barras montagem

	HF1	HF1	HF1	HF1	HF1 + 2 x HF2	HF1 + 2 x HF2
Referência	C10016420	C10016420	C10016420	C10016420	C10016420 + 2 x C10016428	C10016420 + 2 x C10016428
PVP	1.830 €	1.830 €	1.830 €	1.830 €	2.224 €	2.224 €

Corpo montado (1)

Referência	100019902	100019903	100019904	100019905	100019906	100019907
PVP	5.564 €	5.972 €	6.489 €	7.072 €	8.107 €	9.414 €

Fornecimento Num só volume sobre paletes

(1) O quadro de controlo deve solicitar-se à parte, em função do modelo desejado (ver informação neste Capítulo).

(2) Para a montagem do corpo de caldeira é necessário dispor das barras de montagem HF1 (e 2x HF2 conforme modelos). Em alternativa, o Serviço Oficial BAXI, que dispõe das barras necessárias, poderá dar cotação para a prestação desse serviço.

1. Orifício esgoto Rp 2 1/2" (tamponado)
 2. União Rp 1 1/2" para o grupo de segurança
 3. Saída aquecimento (Flange + contraflange com colarinho para soldar) orifício \varnothing 2 1/2" (Opção: \varnothing 2")
 4. Retorno aquecimento (Flange + contraflange com colarinho para soldar) orifício \varnothing 2 1/2" (Opção: \varnothing 2")
 5. Esgoto Rp 1 1/2" (tamponado)
- Rp. Roscado interior
(1) Pés ajustáveis: Altura mínima 0 mm, Ajuste possível: 0 a 40 mm.

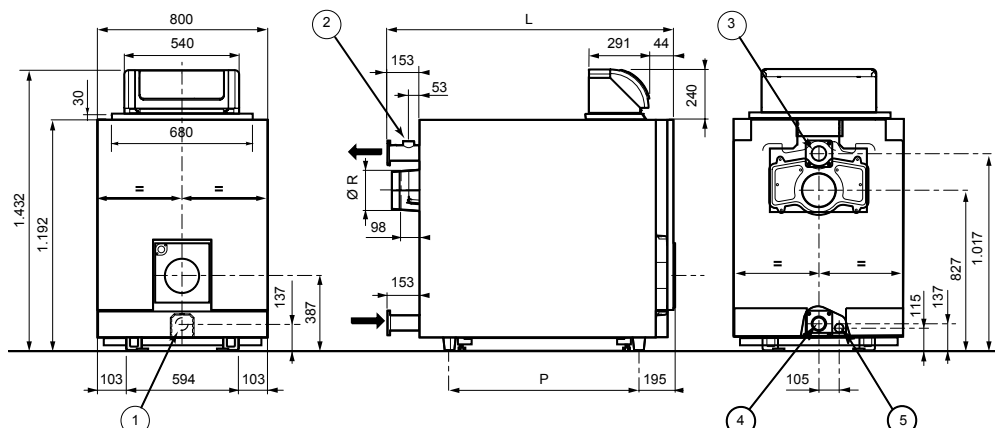

Para consultar a compatibilidade destas caldeiras com a gama de queimadores BAXI ver tabela de acoplamento queimadores e caldeiras neste capítulo.

Quadros de controlo para caldeiras de baixa temperatura NHF



Quadro controlo digital KSF

Quadro de controlo digital que permite o controlo de uma caldeira com queimador atmosférico de um ou dois escalões e de um queimador de ar forçado de um escalão, dois escalões ou modulante. Adequado para o controlo de circuitos de aquecimento que requeiram funções avançadas de regulação e controlo, como por exemplo caldeiras em cascata (sem necessitar de outros acessórios de regulação), controlo de temperatura por sonda exterior, circuitos de aquecimento com válvula misturadora e instalações de produção de AQS através de energia solar térmica ou com acumulador ligado diretamente à caldeira.

Referência	147097011
PVP	528 €



Quadro controlo KSF-CE

Quadro de controlo digital que permite o controlo de uma caldeira com queimador atmosférico de um escalão ou dois escalões e de um queimador de ar forçado de um escalão, dois escalões ou modulante. Adequado para a regulação básica de uma caldeira com circuitos de aquecimento equipados com termostato ambiente, no entanto vem preparado para a ligação a centrais de regulação externas, caso se necessite de controlos mais complexos.

Referência	C17208270
PVP	501 €



Kit medição
(para quadros KSF e KSF-CE)

Kit de medição que é instalado como base dos quadros KSF-CE ou KSF. Incorpora elementos de medição como contadores horários para 2 escalões de funcionamento, termómetro de fumos e manómetro para circuito de aquecimento.

Referência	C17208273
PVP	165 €

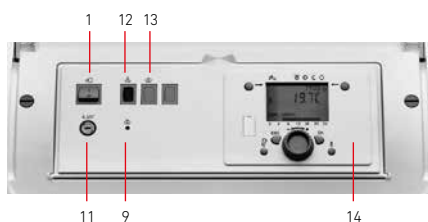

- 1 - Interruptor geral.
- 9 - Termóstato segurança.
- 11 - Fusível 6,3 A.
- 12 - Piloto bloqueio caldeira por sobretemperatura.
- 13 - Pulsador de rearme programador queimadores.
- 14 - Unidade de regulação com ecrã LCD.

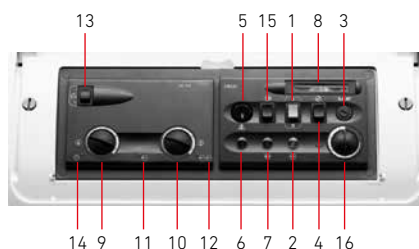

- 1 - Interruptor geral ON / OFF.
- 2 - Piloto indicador de tensão.
- 3 - Fusível 6,3 A.
- 4 - Pulsador de teste de termostato de segurança (marcha forçada do queimador no 1º escalão).
- 5 - Termóstato de segurança caldeira.
- 6 - Piloto indicador de bloqueio caldeira por sobretemperatura.
- 7 - Piloto indicador de bloqueio queimador.
- 8 - Termómetro caldeira.
- 9 - Controlo de temperatura caldeira no 1º escalão.
- 10 - Controlo de temperatura caldeira no 2º escalão.
- 11 - Piloto indicador funcionamento no 1º escalão. Se o piloto passa a intermitente, este indica um defeito na sonda de caldeira ou sobretemperatura.
- 12 - Piloto indicador funcionamento no 2º escalão.
- 13 - Interruptor de controlo circulador.
- 14 - Piloto indicador de funcionamento circulador.
- 15 - Pulsador de rearme programador de queimadores atmosféricos.
- 16 - Termóstato auxiliar de controlo do 1º escalão.



Crono

De um e de dois escalões. Adequados para funcionar com câmaras de combustão em sobrepressão ou em depressão. Para queimar gasóleo com viscosidade máxima de 6 cSt a 20°C.

- Sistema de pulverização mecânica de alta pressão, com combustão de elevada eficiência.
- Funcionamento totalmente automático.
- Segurança total contra falta de chama através de fotorresistência.
- Pré-arrimento automático da câmara de combustão antes de cada acendimento.
- Os modelos 2, 3 e 5-L dispõem de resistência variável de aquecimento e um termostato ajustado a 55°C.

- Regulador de ar situado fora da envolvente.
- Ligações elétricas de uma só posição à prova de erros.
- Nível sonoro muito baixo.
- Conjunto eletrodos-boquilha extraíveis pela parte posterior.
- Eletroválvula incorporada na bomba de gasóleo.
- Ficha elétrica integrada na envolvente.
- Tensão de alimentação: Monofásica 230V – 50 Hz.

		2-L	3-L	5-L	10-L	10-L2	15-L	15-L2	20-L	20-L2	25-L2
Caudal combustível min ÷ máx.	kg/h	1,2 ÷ 2,3	1,8 ÷ 3,2	1,3 ÷ 5	4 ÷ 10	3,6 / 4 ÷ 10	7 ÷ 15	5,5 / 7 ÷ 15	10 ÷ 20	9 / 11 ÷ 20	8 / 12 ÷ 25
Potência (1)	kW	14,2 ÷ 27,3	21,3 ÷ 38	15 ÷ 60	47 ÷ 119	42/49 ÷ 118	83 ÷ 178	65/83 ÷ 178	118,5 ÷ 237	106/130 ÷ 237	95 / 142 ÷ 296
Intensidade	A	0,86	0,85	0,85	0,90	0,90	1,90	1,90	2,00	2,00	2,00
Consumo elétrico máx.	W	180	180	180	180	180	385	385	390	390	470
Peso líquido aproximado	kg	10	10	12	12	12	15	15	17	17	19
A	mm	234	234	234	255	255	300	300	300	300	300
B	mm	254	254	254	280	280	345	345	345	345	345
C	mm	210	210	210	235	235	285	285	285	285	285
D	mm	90	90	84	95	95	123	123	123	123	125
E	mm	105	105	111	114	114	142	142	142	142	159
F	mm	211	211	196	202	202	228	228	228	228	247
G	mm	17	17	4	10	10	12	12	12	12	12,5
Referência		143113202	143113203	143113204	143113205	143141202	143113206	143122202	143113207	143123202	143124202
PVP		595 €	598 €	777 €	821 €	1.290 €	889 €	1.356 €	953 €	1.419 €	1.633 €
Fornecimento		Num só volume, com boquilha, 2 tubos flexíveis com união, flange com junta isolante, parafusos de fixação e ficha de 4 polos nas versões 2 escalões.									
PVP arranque queimadores		91 €	91 €	91 €	133 €	204 €	133 €	204 €	133 €	204 €	246 €

(1) Combustível gasóleo PCI = 10.200 kcal/kg

Arranque (opcional): O arranque de queimadores pelo Serviço Oficial BAXI só se efetuará a pedido do cliente. Ao valor referido deverá adicionar-se o da disponibilidade de serviço. O preço indicado é válido para o arranque de um queimador. Para instalações com dois ou mais queimadores instalados na mesma sala de caldeiras, será aplicado um desconto de 50% ao valor do arranque no segundo queimador e seguintes.

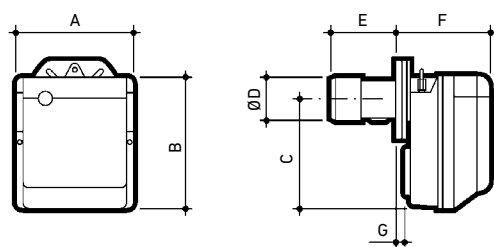

Curvas de caudal pressão

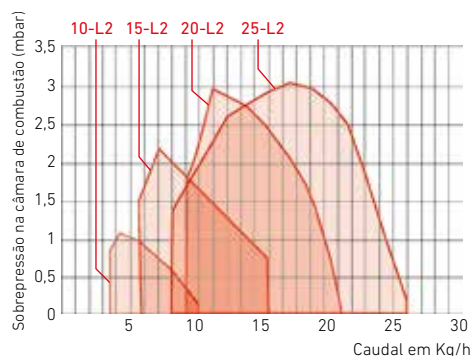
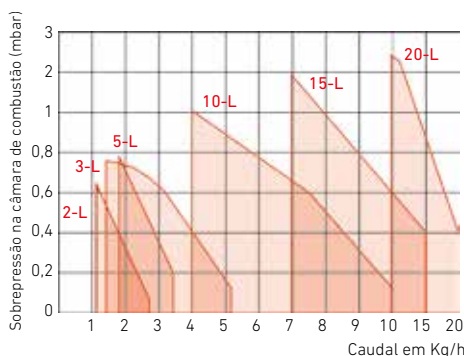



Tecno

De dois escalões e modulantes. Adequados para funcionar com câmaras de combustão em sobrepessão ou em depressão. Para queimar gasóleo com viscosidade máx. de 6 cSt a 20°C.

- Sistema de pulverização mecânica a alta pressão, com combustão de elevada eficiência.
- Funcionamento totalmente automático.
- Segurança total contra falha de chama por meio de fotorresistência.
- Varrimento automático da câmara de combustão antes do acendimento.
- Regulação automática do ar para cada escalão de potência, através dum sistema servomotor que permite realizar o pré-varrimento com o ar aberto e fechá-lo durante a fase de paragem.
- Quadro elétrico incorporado.
- Conjunto elétrodo-boquilha extraíveis pela parte posterior.
- Tensão de alimentação:
 - Tecno 34-L e 44-L: Monofásica 230 V – 50 Hz
 - Tecno 50-L/50-LM a 130-L/130-LM: Trifásica 230/400 V +N – 50 Hz
 - Tecno 190-LM: Trifásica 400 V – 50 Hz (sob pedido pode fornecer-se Trifásica 230 V – 50 Hz)

		34-L	44-L	50-L	50-LM	70-L	70-LM	100-L	100-LM	130-L	130-LM	190-L	190-LM
Caudal combustível min + máx.	kg/h	8,3 / 13 + 33,6	13 / 20 + 41	12,5 / 25 + 50	11 / 25 + 50	21,5 / 40 + 70	17 / 40 + 70	30 / 60 + 100	28 / 60 + 100	41 / 80 + 130	35 / 80 + 130	64 / 120 + 206	40 / 120 + 205
Potência (1)	kW	97 / 154 + 395	155 / 235 + 485	148 / 296 + 593	130 / 296 + 593	255 / 474 + 830	261 / 474 + 1.043	356 / 711 + 1.186	332 / 711 + 1.482	486 / 948 + 1.540	498 / 948 + 1.779	759 / 1.423 + 2.443	534 / 1.423 + 2.431
Intensidade	A	2	2	2	1	2	2	2	1	2	1	2	1
Consumo elétrico máx.	W	1,9	1,9	1,9	1,9	1,9	1,9	1,9	1,9	1,6	1,6	1,9	1,9
Peso líquido aproximado	kg	32	36	39	39	70	70	73	73	76	76	80	80
A	mm	442	442	476	476	580	663	599	679	625	705	756	756
B	mm	422	422	474	474	296	296	312	312	338	338	366	366
C	mm	508	508	468	468	284	367	287	367	287	367	390	390
D (1)	mm	780-915	780-915	672-807	672-807	680	680	680	680	680	680	696	696
E	mm	305	305	352	352	179	179	179	179	189	189	222	222
F	mm	140	152	152	152	951-1.086	951-1.086	951-1.086	951-1.086	951-1.086	951-1.086	1.102	1.102
G (2)	mm	216-351	216-351	216-351	216-351	250-385	272-385	250-385	272-385	250-385	272-385	370	370
H	mm	138	138	52	52	430	430	430	430	430	430	430	430
Referência		143150200	143151200	143113200	143142200	143114200	143131200	143115200	143126200	143116200	143127200	143130200	143128200
PVP		2.023 €	2.916 €	3.217 €	6.679 €	4.212 €	9.582 €	4.630 €	10.731 €	5.040 €	11.409 €	7.989 €	16.658 €
Fornecimento		Num só volume, com parafusos de fixação, uniões, tubos flexíveis e junta isolante.											
PVP arranque queimadores		310 €	310 €	310 €	449 €	310 €	449 €	310 €	449 €	310 €	449 €	687 €	687 €

(1) Combustível gasóleo PCI = = 10.200 kcal/kg

(2) Sob pedido, pode fornecer-se com cabeçal alargado (cota normal - cota alargado)

Arranque (opcional): O arranque de queimadores pelo Serviço Oficial BAXI só se efetuará a pedido do cliente. Ao valor referido deverá adicionar-se o da disponibilidade de serviço. O preço indicado é válido para o arranque de um queimador. Para instalações com dois ou mais queimadores instalados na mesma sala de caldeiras, será aplicado um desconto de 50% ao valor do arranque no segundo queimador e seguintes.

TECNO 34-L ÷ 50-LM

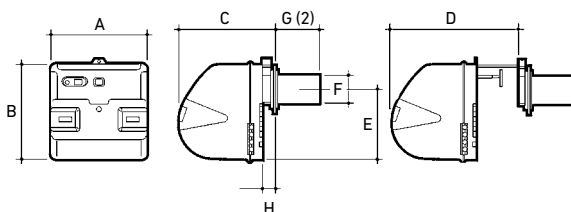

TECNO 70-L ÷ 190-LM

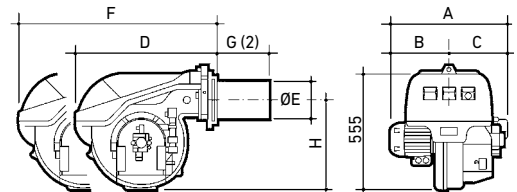

Curvas de caudal pressão

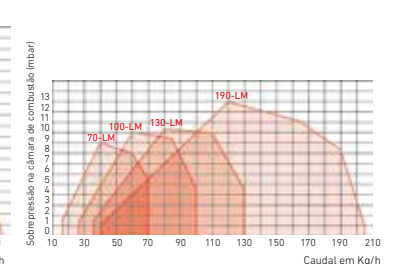
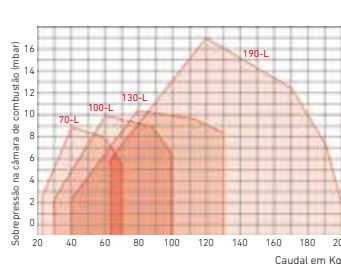
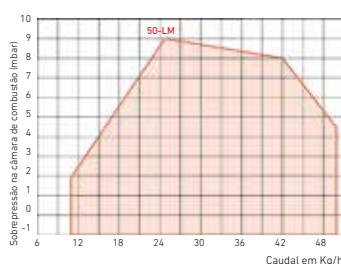
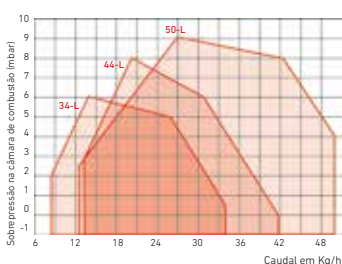



Crono

De um escalão, de dois escalões e modulantes. Adequados para funcionar com câmaras de combustão em sobrepressão ou em depressão. Versões para Gás Natural e para Gás Propano.

Para o correto funcionamento do queimador de gás, deve solicitar a rampa de gás correspondente. Ver apartado Rampas de Gás.

- Segurança total de funcionamento.
- Varrimento automático da câmara de combustão antes do acendimento.
- Baixo nível de emissão de NOx.
- Fecho automático do ar por gravidade durante a fase de paragem do queimador.
- Controlo do ar comburente através de pressóstato.
- Segurança contra falta de chama por sonda de ionização.

- Ligações elétricas de uma só posição à prova de erros.
- Flange correção no cabeçal para adaptação à câmara de combustão das caldeiras nas melhores condições.
- Cabeçal de combustão extraível por trás.
- Ligaçao de gás pela parte superior do cabeçal.
- Tensão de alimentação: Monofásica 230V – 50 Hz.

		4-G	8-G	8-G2	8-GM	15-G	15-G2	15-GM	20-G	20-G2	20-GM	30-G2
Potência (1)	kW	16 ÷ 52	35 ÷ 91	35 / 40 ÷ 91	26 / 49 ÷ 91	65 ÷ 189	65 / 75 ÷ 189	48 / 79 ÷ 195	110 ÷ 246	110 / 140 ÷ 246	68 / 140 ÷ 250	160 / 208 ÷ 345
Intensidade Motor 230 V – 50 Hz	A	0,80	0,80	0,80	0,80	1,80	1,80	1,80	1,90	1,90	1,90	1,90
Intensidade transformador de acendimento	A	1	1	1	1	1	1	1	1	1	1	1
Peso líquido aproximado	kg	10	11	11	11	15	15	15	18	18	18	20
A	mm	234	255	255	285	300	300	330	300	300	330	300
B	mm	254	280	280	280	345	345	345	345	345	345	345
C	mm	295	325	325	325	391	391	391	392	392	392	392
D	mm	112	125	125	126	150	150	150	150	150	150	150
E	mm	112	125	125	126	150	150	150	150	150	150	150
F	mm	346	352	352	352	390	390	390	446	446	446	503
G	mm	230/276	238/252	238/252	238/252	262/280	262/280	262/280	278/301	278/301	278/301	278/300
H	mm	116/70	114/110	114/110	114/110	128/110	128/110	128/110	168/145	168/145	168/145	225/203
I	mm	174	174	174	174	196	196	196	216	216	212	216
L	mm	83	106	106	106	129	129	129	137	137	137	137
Referência em Gás Natural		143133400	143134400	143157400	143154400	143135400	143137400	143155400	143136400	143138400	143156400	143146400
PVP		860 €	1.176 €	1.538 €	2.189 €	1.353 €	1.626 €	2.355 €	1.633 €	1.715 €	2.514 €	1.213 €
Referência em Gás Propano		143133500	143134500	143158500	143155500	143135500	143118500	143156500	143136500	143119500	143157500	143127500
PVP		868 €	1.190 €	1.597 €	2.290 €	1.404 €	1.703 €	2.471 €	1.677 €	1.821 €	2.433 €	2.207 €
Fornecimento		Fornecem-se num só volume, com ficha de ligação elétrica, flange, parafusos e porcas necessárias para a sua fixação. Opcionalmente podem ser fornecidos a rampa de gás adequada e o kit de modulação necessário para os queimadores modulantes.										
PVP arranque queimadores		119 €	119 €	179 €	214 €	179 €	214 €	214 €	179 €	214 €	214 €	394 €

Pressão mínima de gás necessária medida na tomada de pressão do cabeçal do queimador para obter a potência máxima (sem considerar a sobrepressão da caldeira)

Gás	unidade	4-G	8-G	8-G2	8-GM	15-G	15-G2	15-GM	20-G	20-G2	20-GM	30-G2
Gás natural	mbar	8,0	8,0	9,0	9,0	9,0	10,5	10,5	10,5	9,0	9,0	10,7
Gás propano (2)	mbar	11,0	11,0	11,0	11,0	11,0	13,0	13,0	14,0	9,0	9,0	11,5

(1) Combustível G.N. de P.C.I. = 9.300 kcal/m³ (n)

(2) Para funcionar com Gás Propano deverá acoplar-se o kit de transformação correspondente.

Arranque (opcional): O arranque de queimadores pelo Serviço Oficial BAXI só se efetuará a pedido do cliente. Ao valor referido deverá adicionar-se o da disponibilidade de serviço. O preço indicado é válido para o arranque de um queimador. Para instalações com dois ou mais queimadores instalados na mesma sala de caldeiras, será aplicado um desconto de 50% ao valor do arranque no segundo queimador e seguintes. O preço do serviço não inclui o fornecimento do kit de transformação de gás (se aplicável).

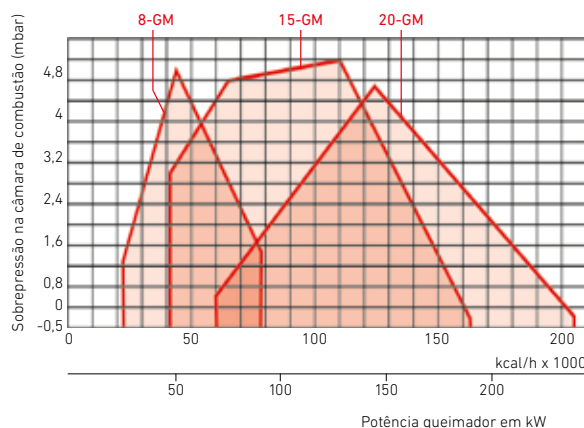
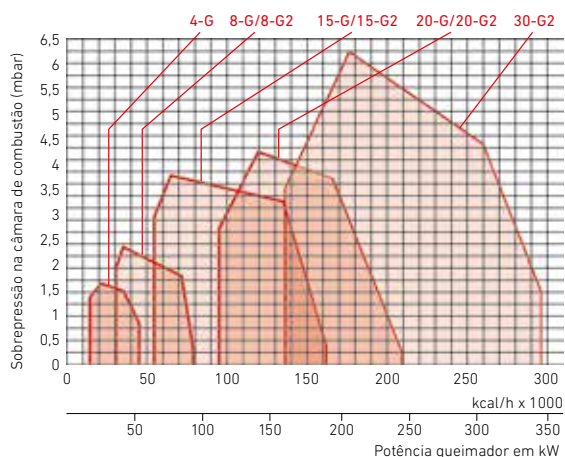
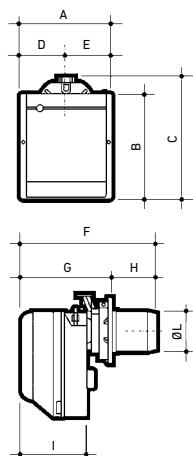

Tecno



De dois escalões progressivos e modulantes. Adequados para funcionar com câmaras de combustão em sobrepressão ou em depressão. Versões para Gás Natural e para Gás Propano.

Para o correto funcionamento do queimador de gás, deve solicitar a rampa de gás correspondente. Ver apartado Rampas de Gás.

- Funcionamento totalmente automático.
- Varrimento automático da câmara de combustão antes do acendimento.
- Painel de controlo com led indicador de funcionamento.
- Quadro elétrico incorporado.
- Regulação automática do ar em cada escalão, mediante sistema servomotor que permite realizar o pré-varrimento com o ar aberto e fechá-lo durante a fase de

- paragem.
- Controlo do ar comburente através de pressóstato.
- Segurança contra falta de chama por sonda de ionização.
- Cabeçal de combustão extraível por trás.
- Tensão de alimentação:

- Tecno 34-G/34-GM e 44-G/44-GM: Monofásica 230 V – 50 Hz (50/60 Hz nas versões GM)
 - Tecno 50-G/50-GM a 130-G/130-GM: Trifásica 230/400 V +N – 50 Hz
 - Tecno 190-G/190-GM: Trifásica 400 V – 50 Hz (sob pedido pode fornecer-se Trifásica 230 V – 50 Hz)

		34-G	34-GM	44-G	44-GM	50-G	50-GM	70-G	70-GM	100-G	100-GM	130-G	130-GM	190-GM
Potência (1)	kW	70/125+390	70/125+390	100/200+550	100/200+550	116/290+581	85/290+580	192/465+814	135/465+814	232/698+1.163	150/698+1.163	372/930+1.512	160/930+1.512	470/1.279+2.290
Intensidade Motor 230 / 400 V	A	2,1	2,1	2,9	2 / 1,5	3 / 1,7	3 / 1,7	4,8 / 2,8	4,8 / 2,8	5,9 / 3,4	5,9 / 3,4	8,8 / 5,1	8,8 / 5,1	15,8 / 9,1
Intensidade transformador acendimento	A	1,0	1,0	1,0	1,0	1,0	1,0	1,0	1,0	1,0	1,0	1,0	1,0	1,0
Peso líquido aproximado	kg	32	32	33	33	39	39	58	70	61	73	64	76	82
A	mm	442	442	442	442	476	476	179	179	179	179	189	189	222
B	mm	422	422	422	422	474	474	511	511	527	527	553	553	681
C	mm	508	508	508	508	580	580	296	296	312	312	338	338	366
D (2)	mm	177	177	177	177	167	167	250-385	250-385	250-385	250-385	280-415	280-415	372-530
E	mm	305	305	305	305	352	352	215	215	215	215	215	215	315
F	mm	140	140	140	140	152	152	1.161-1.296	1.161-1.296	1.161-1.396	1.161-1.396	1.161-1.296	1.161-1.296	1.228-1.684
G (2)	mm	216-351	216-351	216-351	216-351	216-351	216-351	2"	2"	2"	2"	2"	2"	DN 80
H	mm	138	138	138	138	164	164	840	840	840	840	840	840	8856
I	mm	-	-	-	-	-	-	214	214	214	214	214	214	230
Referência em Gás Natural		143150400	143152400	143151400	143153400	143129400	143144400	143130400	143145400	143131400	143139400	143132400	143140400	143141400
PVP		2.738 €	5.044 €	3.506 €	5.732 €	3.936 €	5.881 €	4.751 €	7.055 €	5.543 €	7.160 €	6.144 €	7.587 €	9.642 €
Referência em Gás Propano		143151500	143153500	143152500	143154500	143114500	143125500	143115500	143126500	143116500	143120500	143117500	143121500	143122500
PVP		2.809 €	5.145 €	3.588 €	5.832 €	4.044 €	5.977 €	4.989 €	7.151 €	5.720 €	7.358 €	6.236 €	7.722 €	9.870 €
Fornecimento		Fornecem-se num só volume, com flange, parafusos e porcas necessárias para a sua fixação. Opcionalmente podem ser fornecidos a rampa de gás adequada, o kit de modulação necessário para os queimadores modulantes e o equipamento eletrónico de controlo de estanquidade (obrigatório nos modelos Tecno 130G, 130GM e 190GM, de acordo com EN676).												
PVP arranque queimadores		394 €	489 €	394 €	489 €	394 €	489 €	515 €	549 €	515 €	549 €	515 €	549 €	743 €

Pressão mínima de gás necessária medida na tomada de pressão do cabeçal do queimador para obter a sua potência máxima (sem considerar a sobrepressão da caldeira)

Gás natural	mbar	7,1	7,1	7,1	7,1	7,2	7,2	10,3	10,3	9,3	9,3	8,6	8,6	14,0
Gás propano (3)	mbar	10,7	10,7	10,7	10,7	10,5	10,5	15,2	15,2	13,7	13,7	12,7	12,7	30,0

(1) Combustível G.N. de P.C.I. = 9.300 kcal/m³ (n)

(2) Sob pedido, pode fornecer-se com cabeçal alargado.

(3) Para funcionar com Gás Propano deverá acoplar-se o kit de transformação correspondente.

Arranque (opcional): O arranque de queimadores pelo Serviço Oficial BAXI só se efetuará a pedido do cliente. Ao valor referido deverá adicionar-se o da disponibilidade de serviço. O preço indicado é válido para o arranque de um queimador. Para instalações com dois ou mais queimadores instalados na mesma sala de caldeiras, será aplicado um desconto de 50% ao valor do arranque no segundo queimador e seguintes. O preço do serviço não inclui o fornecimento do kit de transformação de gás (se aplicável).

TECNO 34-G ÷ 50-GM

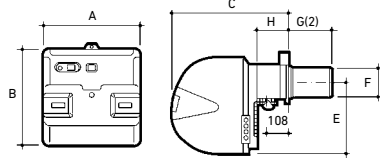

TECNO 70-G ÷ 190-GM

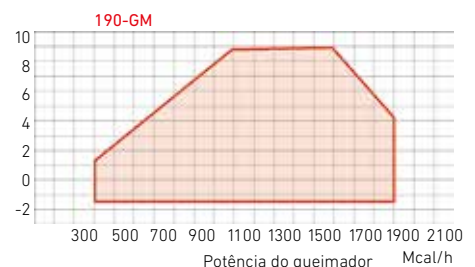
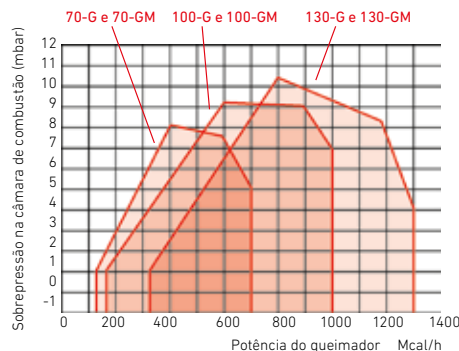
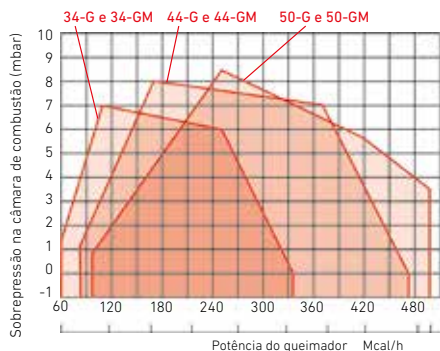
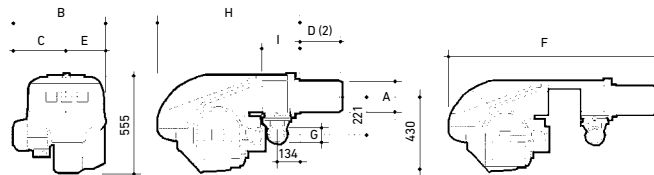

Rampas de gás

A rampa permite fornecer o caudal de gás necessário para que o queimador desenvolva a potência calorífica desejada.

Os seus componentes são:

- Pressóstato de pressão mínima de gás, que impede que o queimador arranque, se o gás não chega com a pressão suficiente para desenvolver uma combustão correta.

- Eletroválvula de regulação, para queimadores tudo ou nada, que faculto o caudal de gás necessário. Para queimadores tudo-meio-nada (2 escalões) dispõe de duas eletroválvulas de regulação.
- Eletroválvula de segurança que assegura o corte do gás em caso de falha de regulação.

- Regulador que mantém a pressão constante na entrada de gás do queimador.
- Filtro, que impede a entrada de qualquer tipo de impurezas.
- Válvula de corte de um quarto de volta, de abertura e fecho rápidos. (Não fornecida. A colocar pelo instalador).



Rampas de gás para queimadores de um escalão, dois escalões progressivos e modulantes

	MBC	VGD	MBDLE						CG		
	65 .DLE	50/1	405 B01 S20	407 B01 S20	410 B01 S20		412 B01 S20	415	420	120	220
Ø Ligação rede	1/2"	2"	3/4"	3/4"	1"	1"	1 1/4"	1 1/2"	2"	3/4"	3/4"
Ø Ligação queimador	flange	2"	flange	flange	flange	3/4"	1 1/4"	1 1/2"	2"	flange	flange
Para queimador	Gás Natural	TECNO 190-GM	CRONO 8-G	CRONO 15-G	CRONO 20-G	-	TECNO 34+50-G/GM	TECNO 70-G/GM	TECNO 100+130-G/GM	CRONO 8-GM	CRONO 15+20-GM
	Gás Propano			CRONO 4-G	CRONO 15+20-G	-	TECNO 34+50-G/GM	-	TECNO 70+130-G/GM	-	
Referência	143040163	7777832	143040142	143040132	143040133	143040133	143040134	143040148	143040149	143040181	143040182
PVP	410 €	3.147 €	670 €	770 €	1.131 €	1.131 €	1.263 €	1.766 €	2.236 €	899 €	1.135 €



Rampas de gás para queimadores de dois escalões

	MBZRDLE				
	405	407	410	412	415
Ø Ligação rede	3/4"	3/4"	1"	1 1/4"	1 1/2"
Ø Ligação queimador	Flange	Flange	Flange	Flange	Flange
Para queimador	Gás Natural	CRONO 15-G2	CRONO 20-G2	CRONO 30-G2 (1)	CRONO 30-G2 (2)
	Gás Propano	CRONO 8-G2	CRONO 15+20-G2	CRONO 30-G2	-
Referência	143040192	143040150	143040153	143040171	143040172
PVP	1.069 €	1.242 €	1.414 €	1.569 €	1.629 €

(1) Para modelos CPA 230-BT e CPA 220-BTH

(2) Para modelos CPA 290-BT e CPA 270-BTH

Importante

As rampas de gás indicadas nas tabelas são as que se fornecem normalmente com os queimadores, salvo pedido expresso de outro modelo. A pressão de gás disponível à entrada da rampa deve ser superior à soma da perda de carga da mesma, à pressão de gás de que precisa o queimador, e à sobrepressão da caldeira (se houver).

MBC 65 DLE = $Pe \leq 65 \text{ mbar} \geq \Delta p \text{ rampa} + \Delta p \text{ queimador} + \text{Sobrepressão caldeira}$.
CG 120 e CG 220 = $Pe \leq 100 \text{ mbar} \geq \Delta p \text{ rampa} + \Delta p \text{ queimador} + \text{Sobrepressão caldeira}$.
Resto modelos = $Pe \leq 360 \text{ mbar} \geq \Delta p \text{ rampa} + \Delta p \text{ queimador} + \text{Sobrepressão caldeira}$.
 Caso não se verifique a condição anterior, deverá escolher um diâmetro de Rampa de gás maior com o objetivo de reduzir a perda de carga. Verificar de novo o cumprimento da condição acima, de acordo com o modelo de rampa de gás selecionado.



Equipamento eletrônico de controlo de estanquidade para queimadores a gás Tecno G e GM

Quando o consumo calorífico do queimador é $>1.200 \text{ kW}$ (1.032.000 kcal/h), a Regulamentação Europeia em conformidade com a EN 676, obriga a dotar as rampas de gás com um sistema para verificar a perfeita estanquidade das eletroválvulas.

Referência	143040138
PVP	654 €

Necessário para grupos térmicos com potência superior a 1.200 kW.



Kits modulação RWF 55.5

Necessário para os queimadores modulantes (versões GM e LM). É composto por regulador eletrônico de potência e sonda de temperatura.

Kit para TECNO LM e TECNO GM (exceto modelos 34 e 44 GM) Kit para TECNO 34 GM e TECNO 44 GM Kit para CRONO GM

Referência	143040159	143040177	143040183
PVP	1.234 €	1.259 €	1.234 €



Válvula de pé de 3/8"

Referência	195300000
PVP	5,75 €



Filtro tubagem para gasóleo 3/8"

Referência	749383043
PVP	9,50 €

Caldeira			Queimadores de gás		Queimadores de gasóleo			
Modelo	Pot. útil gás e gasóleo		Modelo	Modelo	Modelo	Boquilhas G.P.H. e ângulo pulverização	Pressão bomba kg/cm ²	Boquilha Bergonzo (2) kg/h
	kcal/h	kW						
P 30-4	20.000	23,3	-	-	CRONO 3-L	0,6 - 60°	12	-
P 30-5	25.000	29,1	-	-	CRONO 3-L	0,75 - 45°/60°	12	-
P 30-6	30.000	34,9	-	-	CRONO 5-L	0,90 - 45°/60°	12	-
P 30-7	35.000	40,7	-	-	CRONO 5-L	1 - 45°	12	-
P 30-8	40.000	46,5	-	-	CRONO 5-L	1,10 - 45°	12	-
P 30-9	45.000	52,3	-	-	CRONO 5-L	1,25 - 45°	12	-
Lidia 20	17.200	20,0	-	-	CRONO 2-L / 3-LN	0,5-80° / 0,5-60°	12	-
Lidia 30	24.940	29,0	-	-	CRONO 3-L / 3-LN	0,75-60° / 0,65-60°	12	-
Lidia 40	32.680	38,0	-	-	CRONO 5-L / 3-LN	0,9-60° / 0,85-60°	12	-
Lidia 50	41.280	48,0	-	-	CRONO 5-L / 5-LN	1,1-60° / 1,1-45°	12	-
Lidia 60	49.880	58,0	-	-	CRONO 10-L / 5-LN	1,35-60° / 1,35-45°	12	-
NHF 90	77.400	90,0	-	CRONO 15-G2/15-GM	CRONO 10-L2	1,75 - 60°	12	-
NHF 115	98.900	115,0	-	CRONO 15-G2/15-GM	CRONO 15-L2	2,5 - 60°	9-5	-
NHF 150	129.000	150,0	-	CRONO 15-G2/15-GM	CRONO 15-L2	2,5 - 60°	9-5	-
NHF 185	159.100	185,0	-	CRONO 20-G2/20-GM	CRONO 20-L2	2 x 2,0 - 60°	12	-
NHF 230	197.800	230,0	-	CRONO 30-G2/TECNO 34-GM	CRONO 25-L2	2 x 2,5 - 60°	12	-
NHF 280	240.800	280,0	-	CRONO 30-G2/TECNO 34-GM	TECNO 34-L	2 x 3,5 - 60°	10	-
CPA 55-BTH	47.300	55,0	-	CRONO 8-G/8-G2/8-GM	CRONO 10-L/10-L2	1,25 - 60°	12	-
CPA 70-BTH	60.200	70,0	-	CRONO 8-G/8-G2/8-GM	CRONO 10-L/10-L2	1,5 - 60°	12	-
CPA 100-BTH	86.000	100,0	-	CRONO 15-G/15-G2/15-GM	CRONO 15-L/15-L2	2,25 - 60°	12	-
CPA 130-BTH	111.800	130,0	-	CRONO 15-G/15-G2/15-GM	CRONO 20-L/20-L2	3 - 60°	12	-
CPA 170-BTH	146.200	170,0	-	CRONO 20-G/20-G2/20-GM	CRONO 20-L/20-L2	3,5 - 60°	12	-
CPA 220-BTH	189.200	220,0	-	CRONO 30-G2/TECNO 34-GM	CRONO 25-L2	2 x 2 - 60°	12	-
CPA 270-BTH	232.200	270,0	-	CRONO 30-G2/TECNO 34-GM	TECNO 34-L	2 x 2,75 - 60°	12	-
CPA 320-BTH	275.200	320,0	-	TECNO 34-G/34-GM	TECNO 34-L	2 x 3,5 - 60°	12	-
CPA 380-BTH	326.800	380,0	-	TECNO 44-G/44-GM	TECNO 44-L	2 x 4 - 60°	12	-
CPA 460-BTH	395.600	460,0	-	TECNO 50-G/50-GM	TECNO 50-L/50-LM	2 x 4,5 - 60°	14	60
CPA 540-BTH	464.400	540,0	-	TECNO 70-G/70-GM	TECNO 50-L/50-LM	2 x 5,5 - 60°	12	70
CPA 640-BTH	550.400	640,0	-	TECNO 70-G/70-GM	TECNO 70-L/70-LM	2 x 7,5 - 60°	10	70
CPA 750-BTH	645.000	750,0	-	TECNO 100-G/100-GM	TECNO 70-L/70-LM	2 x 8 - 60°	12	80
CPA 900-BTH	774.000	900,0	-	TECNO 100-G/100-GM	TECNO 100-L/100-LM	2 x 8,5 - 60°	14	90
CPA 1.100-BTH	946.000	1.100,0	-	TECNO 100-G/100-GM	TECNO 100-L/100-LM	2 x 10,5 - 60°	14	100
CPA 1.300-BTH	1.118.000	1.300,0	-	TECNO 130-G/130-GM	TECNO 130-L/130-LM	2 x 15 - 60°	10	110
CPA 1.500-BTH	1.290.000	1.500,0	-	TECNO 190-GM	TECNO 190-L/190-LM	2 x 16 - 60°	12	150
CPA 1.750-BTH	1.505.000	1.750,0	-	TECNO 190-GM	TECNO 190-L/190-LM	2 x 17 - 60°	14	170
CPA 55-BT, BT/2, BT/M	47.300	55,0	-	CRONO 8-G/8-G2/8-GM	CRONO 10-L/10-L2	1,25 - 60°	12	
CPA 80-BT, BT/2, BT/M	68.800	80,0	-	CRONO 15-G/15-G2/15-GM	CRONO 10-L/10-L2	1,75 - 60°	12	
CPA 115-BT, BT/2, BT/M	98.900	115,0	-	CRONO 15-G/15-G2/15-GM	CRONO 15-L/15-L2	2,5 - 60°	12	
CPA 150-BT, BT/2, BT/M	129.000	150,0	-	CRONO 15-G/15-G2/15-GM	CRONO 20-L/20-L2	3,5 / 3 - 60°	11	
CPA 185-BT, BT/2, BT/M	159.100	185,0	-	CRONO 20-G/20-G2/20-GM	CRONO 25-L2	2 x 2 - 60°	12	
CPA 230-BT/2, BT/M	197.800	230,0	-	CRONO 30-G2/TECNO 34-GM	CRONO 25-L2	2 x 2,5 - 60°	12	
CPA 290-BT/2, BT/M	249.400	290,0	-	CRONO 30-G2/TECNO 34-GM	TECNO 34-L	2 x 3,5 - 60°	10	
CPA 345-BT/2, BT/M	296.700	345,0	-	TECNO 44-G/44-GM	TECNO 44-L	2 x 4 - 60°	11	
CPA 395-BT/2, BT/M	339.700	395,0	-	TECNO 44-G/44-GM	TECNO 50-L/50-LM	2 x 4,5 - 60°	12	50
CPA 465-BT/2, BT/M	399.900	465,0	-	TECNO 50-G/50-GM	TECNO 50-L/50-LM	2 x 5,5 - 60°	11	60
CPA 580-BT/2, BT/M	498.800	580,0	-	TECNO 70-G/70-GM	TECNO 70-L/70-LM	2 x 6,5 - 60°	12	60
CPA 695-BT/2, BT/M	597.700	695,0	-	TECNO 70-G/70-GM	TECNO 70-L/70-LM	2 x 8,5 - 60°	10	70
CPA 795-BT/2, BT/M	683.700	795,0	-	TECNO 100-G/100-GM	TECNO 100-L/100-LM	2 x 9 - 60°	12	80
CPA 930-BT/2, BT/M	799.800	930,0	-	TECNO 100-G/100-GM	TECNO 100-L/100-LM	2 x 10,5 - 60°	11	90
CPA 1045-BT/2, BT/M	898.700	1.045,0	-	TECNO 100-G/100-GM	TECNO 100-L/100-LM	2 x 12 - 60°	11	100
CPA 1275-BT/2, BT/M	1.096.500	1.275,0	-	TECNO 130-G/130-GM	TECNO 130-L/130-LM	2 x 14 - 60°	12	130
CPA 1510-BT/2, BT/M	1.298.600	1.510,0	-	TECNO 190-GM	TECNO 190-L/190-LM	2 x 17 - 60°	12	150
CPA 1740-BT/2, BT/M	1.496.400	1.740,0	-	TECNO 190-GM	TECNO 190-L/190-LM	2 x 19 - 60°	12	170

Características do combustível usado para efetuar as tabelas			
	P. C. I.	Viscosidade	Densidade
Gasóleo	10.200 kcal/kg	1,8°E , 20°C	0,85
Gás Natural	9.300 kcal/m ³ (n)	-	0,62 (1)
Gás Propano	22.300 kcal/m ³ (n)	-	1,60 (1)

(1) Densidade em relação ao ar
 (2) Boquilhas para queimadores de gasóleo modulantes

As rampas de gás adequadas aos queimadores de gás indicados nesta tabela, estão referenciados em página anterior.

Energia Solar Fotovoltaica



BAXI
A NOVA CLIMATIZAÇÃO

MÓDULOS FOTOVOLTAICOS	Módulo Solar Monocristalino	196
	Suportes	197
SISTEMAS FOTOVOLTAICOS	Solar PV Box	198
	Kits Fotón	200
	Esquemas de instalação	201
	Solar Easy PV	202
	Sistemas solares híbridos fotovoltaico e térmico	203
	Sistemas híbridos fotovoltaico e bomba de calor	204
	Solar Easy PV BC ACS	205



Módulo Solar Monocristalino



TOLERÂNCIA POTÊNCIA POSITIVA
Tolerância positiva garantida de 0 ~ + 5 W.



TECNOLOGIA INOVADORA HALF-CELL
Melhora a saída do módulo, diminui o risco de microrrotura e melhora a fiabilidade do módulo.



TECNOLOGIA INOVADORA CÉLULAS PERC
Excelente eficiência e rendimento das células.



REDUZ AS PERDAS DEVIDO A SOMBRAS
Reduz efetivamente o efeito de sombra na superfície do módulo.



REDUZ AS PERDAS DE ACOPLAMENTO
Reduz as perdas por acoplamento entre módulos e melhora a saída.



PROVA DE GRANIZO
Certificado para resistir ao granizo: tamanho da bola de gelo (d = 45 mm) e velocidade da bola de gelo. (v = 30,7 m/s).



RESISTÊNCIA Anti-PID
Excelente resistência PID às 96 horas de prova (85°C/85%).

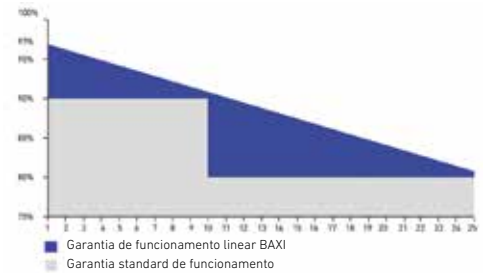

335

Especificações Elétricas

Potência Nominal	Wp	PNOM	335
Tolerância Potência Positiva			0~+5 W
Corrente MPP	A	IMPP	9,73
Tensão MPP	V	VMPP/ UMPP	34,44
Tensão Circuito Aberto	V	Voc/ Uoc	41,61
Corrente Curtocircuito	A	Isc	10,22
Eficiência Módulo Solar (%)			20,2
Tensão Máxima Sistema	V	IEC/UL	1500DC
Valor máximo fusível série	A	I	20
NOCT	°C		44+-2

Coefficiente de temperatura

Potência	Wp	(PNOM)	-0,34% / °C
Tensão (Voc)		(Voc)	-0,27% / °C
Corrente (Isc)		(Isc)	+0,04% / °C

Referência	7753999
PVP	295 €

Especificações Mecânicas

Peso	18,7 kg
Área total	1,66 m ²
Vidro	Transparente e temperado com 3,2 mm de espessura (0,13")
Perfil	Alumínio Anodizado
Células	3 diodos
Caixa ligações	IP-67
Cabo	1100 mm comprimento e 4 mm ² de secção
Conectores	Compatível com MC4

Dimensões

Observações: Valores em condições normalizadas de prova STC: massa de ar AM 1,5G, irradiação de 1000 W/m² e temperatura da célula (25±2)°C

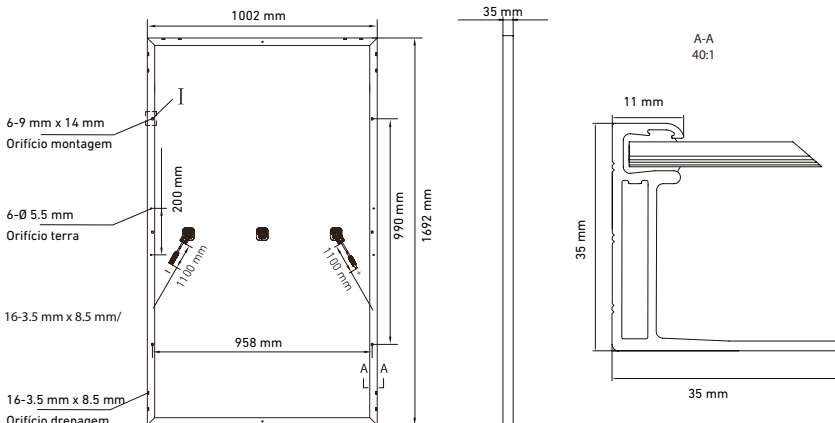

Curvas Corrente-Tensão

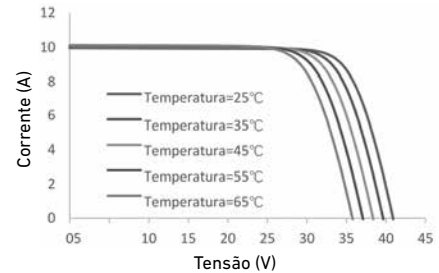

Curvas Corrente-Tensão e Potência-Tensão

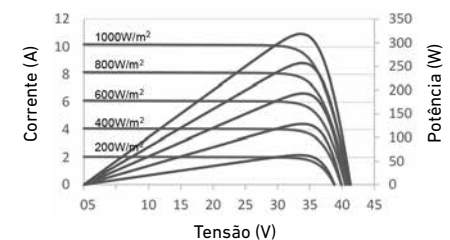

Suportes

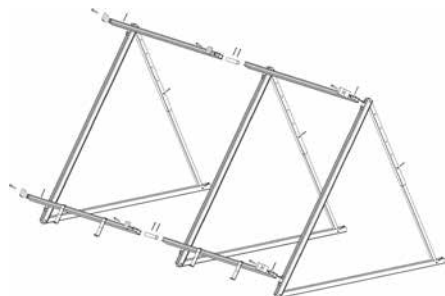

Suporte cobertura plana

Fabricado em alumínio. Fornecido pré-montado para facilitar a instalação. Pode ser ajustado a 20, 25 e 30°. Para filas de mais de dois módulos deve montar suplementos a partir do terceiro módulo.

	2 módulos	1 módulo	Suplemento
Referência	7726089	7726088	7726090
PVP	254 €	158 €	104 €

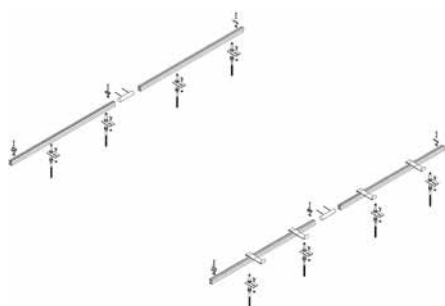

Suporte telhado inclinado vertical

Fabricado em alumínio. Suporte para instalação dos módulos verticalmente. Para filas de mais de um módulo deve montar suplementos.

	1 módulo	Suplemento
Referência	7726091	7726093
PVP	148 €	82 €

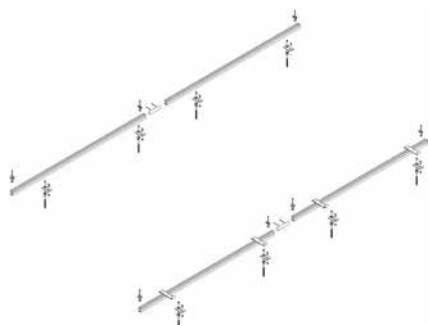

Suporte telhado inclinado horizontal

Fabricado em alumínio. Suporte para instalação dos módulos horizontalmente. Para filas de mais de um módulo deve montar suplementos.

	1 módulo	Suplemento
Referência	7726094	7726095
PVP	148 €	82 €

Exemplo de instalação



6 módulos em uma só fila

Cobertura plana

1 un. Ref. 7726089

4 un. Ref. 7726090

Telhado inclinado vertical

1 un. Ref. 7726091

5 un. Ref. 7726093

Telhado inclinado horizontal

1 un. Ref. 7726094

5 un. Ref. 7726095



6 módulos em duas filas

Cobertura plana

2 un. Ref. 7726089

2 un. Ref. 7726090

Telhado inclinado vertical

2 un. Ref. 7726091

4 un. Ref. 7726093

Telhado inclinado horizontal

2 un. Ref. 7726094

4 un. Ref. 7726095



Para a ligação elétrica deste exemplo deverá solicitar 1 un. da ref. 7753756 Kit cabos CC ligação rápida.



Solar PV Box

Fácil de instalar: Único sistema para instalações solares fotovoltaicas plug&play do mercado. O aparelho é fornecido pré-montado com todos os componentes necessários para a instalação (inversor, proteções de corrente contínua e de corrente alterna). Adicionalmente, foi desenhado para que não seja necessário usar ferramentas especiais.

Máxima eficiência em instalações equipadas com bombas de calor aerotérmicas: O aparelho foi concebido para ser compatível com as bombas de calor BAXI, fazendo com que estas atuem de maneira inteligente, consumindo o máximo de energia produzida pela instalação fotovoltaica, maximizando a eficiência do sistema (1).

Visualização de consumos: APP disponível para completa visualização da instalação fotovoltaica, tanto mostrando os consumos da habitação como a produção fotovoltaica.

Múltiplos acessórios: Existem múltiplos acessórios para completar a instalação fotovoltaica, com o objetivo de obter o máximo rendimento possível da instalação.

	1,5 kW	2,5 kW	3 kW	5 kW	8 kW	10 kW
Dimensões (altura-largura-profundidade)	950 x 600 x 300 mm					
Entrada Corrente Contínua						
Entradas (strings)	1	1	2	2	3	3
Entradas independentes (MPP)	1	1	1	1	2	2
Tipo ligações	Conectores Sunclick PV (fornecidos com o aparelho)					
Proteção sobreintensidade e curto-circuito	FUSE-LINK 10x38 15 A 1000 V DC gPV					
Corrente máxima de curto-circuito por entrada	15 A					
Tensão máxima entrada	600 V			1000 V		
Proteção sobretensão	PST31PV Class II 1000 V DC/40 kA					
Potência máxima módulos instalado	3000 Wp	5000 Wp	5500 Wp	7500 Wp	15000 Wp	
Corrente máxima entrada	10 A					
Saída Corrente Alterna						
Saídas	1	1	1	1	1	1
Tipo ligação	Conector easy click (fornecido com o aparelho)					
Potência máxima (cos φ= 1)	1500 VA	2500 VA	3000 VA	5000 VA	8000 VA	10000 VA
Tensão nominal	230 V			400 V 3~		
Proteção sobretensão	PSTC15 Class II 1F+N 230 V/40 kA			PSTC440 Class II 3F+N 400 V/40 kA		
PV BOX						
Referência	7754150	7754151	7754152	7754153	7754154	7754155
PVP	3.791 €	4.209 €	4.504 €	4.868 €	7.303 €	7.866 €

(1) O modelo Platinum BC iPlus V200 Smart incluirá a função de modulação em função dos excedentes de energia a partir de outubro 2020. Atualmente as Bombas de Calor BAXI dispõem da possibilidade de fazer variar as temperaturas de AQS ou de ida do primário em função da produção de energia fotovoltaica mediante um contacto aberto-fechado.

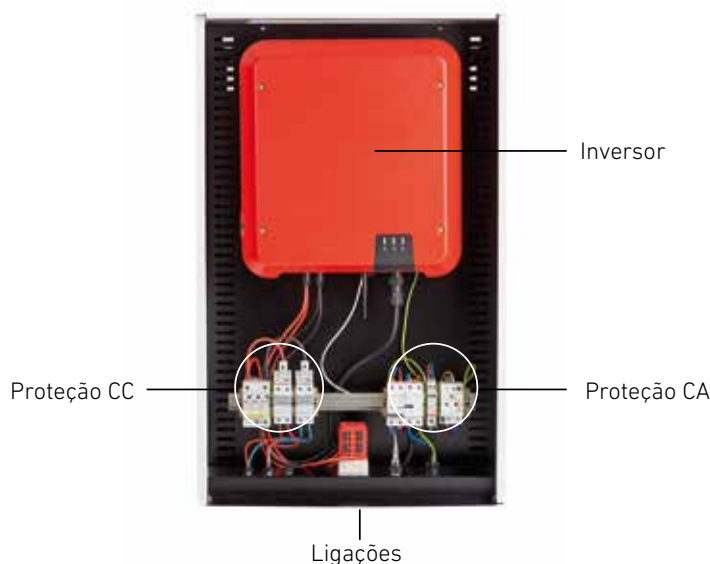

Acessórios



Carregador de bateria

Carregador de bateria compatível com a Solar PV Box, necessário para a gestão de carga das baterias. Deve-se instalar conjuntamente com o Energy Manager.

Referência	7753747
PVP	3.325 €



Baterias

Baterias ião-lítio modulares de 2,56 kWh por módulo. A bateria base inclui o armário, a eletrônica de controlo e um módulo de bateria. Pode-se instalar até 5 módulos de bateria por cada base.

Baterias	2 módulos	3 módulos	4 módulos	5 módulos	+1 módulo
Referência	7753750	7756459	7756460	7756461	7753751
PVP	6.446 €	9.092 €	11.740 €	14.388 €	2.648 €



Energy Manager

Controlo inteligente da instalação elétrica da habitação. Este dispositivo faz o balanço energético (energia consumida-energia injetada na rede) e envia um sinal e às Tomadas Inteligentes para que liguem ou desliguem em função do excedente de energia do momento.

Referência	7753752
PVP	1.120 €



Energy Meter

Dispositivo de medição da energia elétrica da habitação. Faz o balanço energético (energia consumida-energia injetada na rede).

Referência	7753754
PVP	639 €



Tomada inteligente

Tomada ativável via Wi-Fi. Para a sua ativação deve-se instalar um Energy Manager. Necessária para o controlo dos diferentes eletrodomésticos da habitação em função dos excedentes de energia.

Referência	7753755
PVP	87 €



Carregador de automóvel

Carregador de parede de 7,4 kW para automóvel.

Referência	7753757
PVP	1.412 €



Kit cabos CC ligação rápida

Cabos flexíveis e conectores para efetuar a ligação rápida dos módulos fotovoltaicos e evitar o uso de ferramentas especiais. Deve-se instalar um kit por cada fila de módulos.

Referência	7753756
PVP	45,60 €

Kits Fotón



Os Kits de Autoconsumo BAXI incluem os componentes necessários para a instalação de autoconsumo (módulos fotovoltaicos, Solar PV Box e conectores). As combinações dos Kits estão dimensionadas segundo o número de módulos e as características do inversor incluído.

Fácil de instala: Sistema plug&play, desenhado para que não seja necessário usar ferramentas especiais. Tanto as ligações dos módulos fotovoltaicos como da PV Box incluem conectores do tipo rápido que se podem instalar de maneira simples e segura.

Máxima eficiência em instalações equipadas com bombas de calor aerotérmicas: Os sistemas foram concebidos para ser compatíveis com as bombas de calor BAXI, fazendo com que estas atuem de maneira inteligente, consumindo o máximo de energia

produzida pela instalação fotovoltaica, maximizando a eficiência do sistema (1).

Visualização de consumos: APP disponível para completa visualização da instalação fotovoltaica, tanto mostrando os consumos da habitação como a produção fotovoltaica.

Múltiplos acessórios: Existem múltiplos acessórios para completar a instalação fotovoltaica, com o objetivo de obter o máximo rendimento possível da instalação.

	Kit Fotón 1,5 kWp	Kit Fotón 2,5 kWp	Kit Fotón 3 kWp	Kit Fotón 5 kWp	Kit Fotón 8 kWp	Kit Fotón 10 kWp
Módulos	5	8	10	16	24	30
Solar PV Box	1,5 kW	2,5 kW	3 kW	5 kW	8 kW	10 kW
Kits cabos CC ligação rápida (2)	1	1	2	2	3	3
Corrente máxima entrada	10 A					
Referência	7753694	7753695	7753696	7753697	7753698	7753699
PVP	5.354 €	6.486 €	7.297 €	9.050 €	13.531 €	15.498 €

(1) Atualmente as bombas de calor BAXI dispõem da possibilidade de fazer variar as temperaturas de AQS ou de ida do primário em função da produção de energia fotovoltaica mediante um contacto aberto-fechado (contacto disponível na Solar PV Box).

(2) Por cada fila extra de módulos fotovoltaicos deverá pedir um Kit de cabos CC para ligação rápida.

Nota: Os kits Fotón são fornecidos com os módulos, sem suportes. Selecionar no apartado Suportes, deste capítulo, as referências necessárias para o tipo de instalação que pretenda levar a cabo..

IMPORTANTE: De acordo com a legislação em vigor, a instalação dum kit Fotón obriga a registo simples no Portal do Autoconsumo, identificando o técnico certificado responsável pela instalação.

Esquemas de instalação

Kit Fotón. Ligação ON/OFF Bombas de Calor.

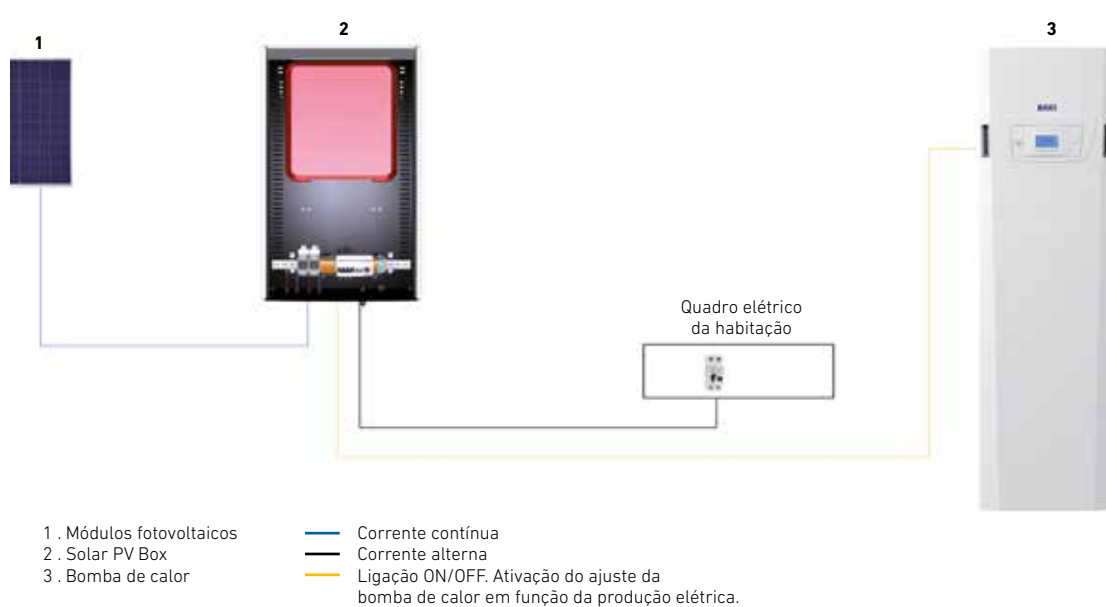

Kit Fotón. Ligação com baterias.

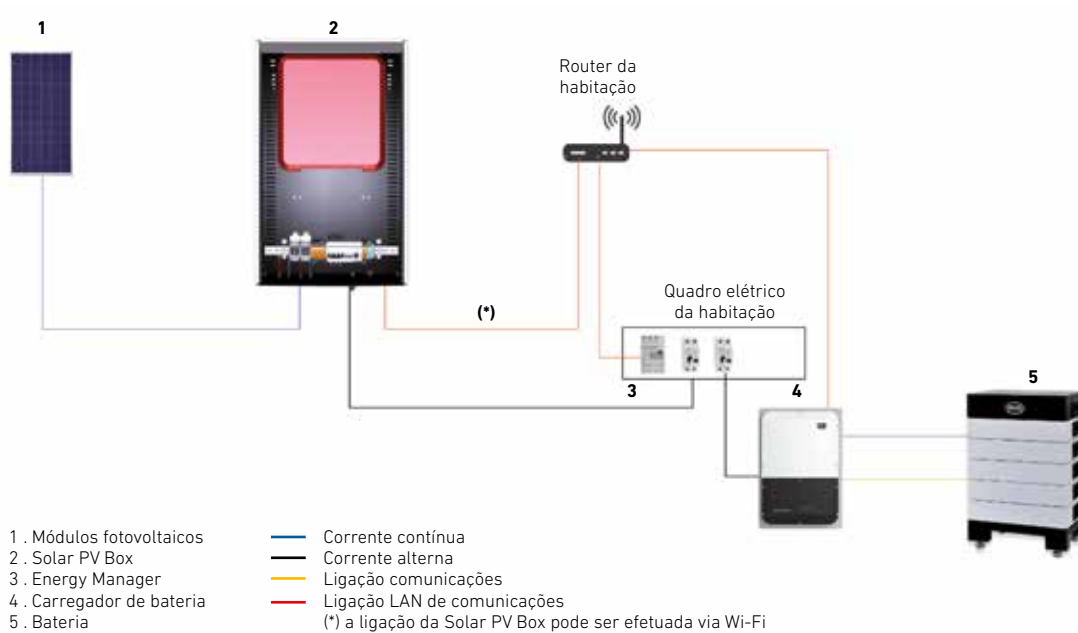



Solar Easy PV

O sistema Solar Easy PV é a solução mais simples para produzir eletricidade gratuita.

Toda a energia gerada pela ação do Sol é consumida diretamente pela rede da habitação.



Os sistemas Solar Easy PV são compostos por:

- 1 Módulo solar fotovoltaico BAXI.
- 1 Microinversor.
- Cabos e conectores para a ligação elétrica.
- Estrutura de montagem para cobertura plana ou para telhado inclinado.
- Acessórios de fixação e montagem.

	Solar Easy PV 335			Suplemento Solar Easy PV 335		
	Cobertura Plana	Telhado Inclinado vertical	Telhado Inclinado horizontal	Cobertura Plana	Telhado Inclinado vertical	Telhado Inclinado horizontal
Referência	7755116	7755119	7755261	7755118	7755260	7755262
PVP	706 €	697 €	697 €	656 €	637 €	637 €

Exemplos de seleção Solar Easy PV

Potência Wp	Solar Easy PV	Suplemento Solar Easy PV
335 Wp	1	-
670 Wp	1	1
1005 Wp	1	2
1340 Wp	1	3
1675 Wp	1	4
2010 Wp	1	5

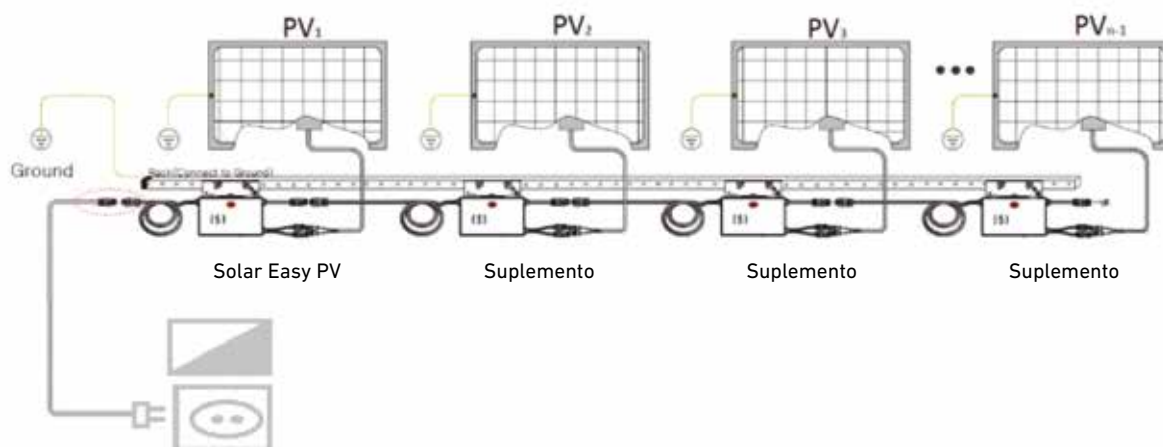

IMPORTANTE: De acordo com a legislação em vigor, não é necessário qualquer registo caso tenha optado pela instalação duma unidade Solar Easy PV. A instalação de 2 ou mais unidades Solar Easy PV e/ou respetivos Suplementos obriga a registo simples no Portal do Autoconsumo, identificando o técnico certificado responsável pela instalação.

Sistemas Solares Híbridos fotovoltaico e térmico PV SLIM



Os sistemas solares híbridos fotovoltaico e térmico incluem tudo o que necessita para a sua instalação.

Solar Térmico

- Coletor solar térmico
- Acoplamentos hidráulicos
- Suportes
- Acumulador 200 l
- Grupo hidráulico
- Purgador automático
- Válvula misturadora termostática

Solar Fotovoltaico

- Módulo fotovoltaico
- Solar PV Box
- Suportes
- Kit de cabos CC para ligação rápida

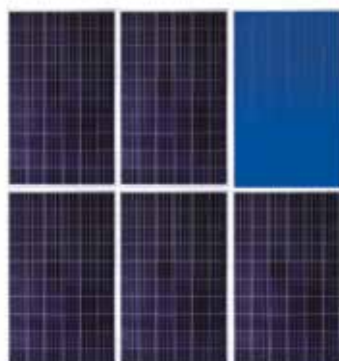

Kit Fotón 1,5 kWp + 1 Slim PV suporte vertical

Referência

7755537

PVP

7.929 €



Kit Fotón 1,5 kWp + 1 Slim PV suporte horizontal

7755538

7.929 €

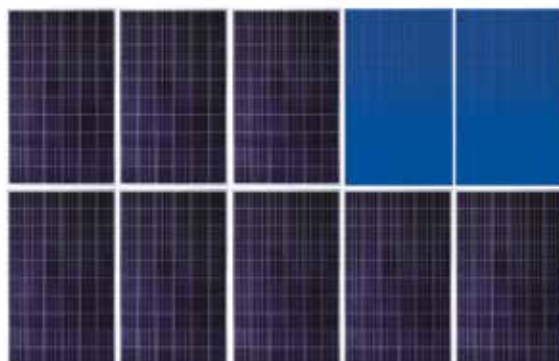

Kit Fotón 2,5 kWp + 2 Slim PV suporte vertical

Referência

7755539

PVP

12.047 €

IMPORTANTE: De acordo com a legislação em vigor, a instalação dum kit PV Slim obriga a registo simples no Portal do Autoconsumo, identificando o técnico certificado responsável pela instalação.



Sistemas híbridos fotovoltaico e bomba de calor

Uma instalação de energia solar fotovoltaica para autoconsumo junto com uma bomba de calor Platinum BC é a solução mais eficiente para a produção de climatização e AQS. Proporciona uma poupança assinalável e maximiza o consumo da energia elétrica produzida, mediante o uso do modo de funcionamento específico para instalações fotovoltaicas disponível nas bombas de calor Platinum BC. A seleção do modelo de bomba de calor, dependerá das necessidades de climatização e AQS reais da habitação.

O kit Fotón selecionado dependerá da poupança que se queira obter, tendo em conta os consumos de cada um dos aparelhos.

Componentes fornecidos:

Platinum BC (modelo monofásico selecionado).

Kit Fotón 2,5 ou 3 kWp.

Energy meter.

Platinum BC iPlus V200 Smart 8

	Kit Fotón 2,5 kWp	Kit Fotón 3 kWp
Referência	7756669	7756670
PVP	14.924 €	15.735 €

Platinum BC iPlus V200 8

Platinum BC iPlus V200 11

Platinum BC iPlus V200 16

	Kit Fotón 2,5 kWp	Kit Fotón 3 kWp	Kit Fotón 2,5 kWp	Kit Fotón 3 kWp	Kit Fotón 2,5 kWp	Kit Fotón 3 kWp
Referência	7756671	7756672	7756673	7756674	7756675	7756676
PVP	14.035 €	14.846 €	15.540 €	16.351 €	17.139 €	17.950 €

Platinum BC iPlus 8 (fancoils)

Platinum BC iPlus 11 (fancoils)

Platinum BC iPlus 16 (fancoils)

	Kit Fotón 2,5 kWp	Kit Fotón 3 kWp	Kit Fotón 2,5 kWp	Kit Fotón 3 kWp	Kit Fotón 2,5 kWp	Kit Fotón 3 kWp
Referência	7756677	7756679	7758880	7758881	7758882	7758883
PVP	12.750 €	13.561 €	14.108 €	14.919 €	15.707 €	16.518 €

Platinum BC Monobloc Plus 9

Platinum BC Monobloc Plus 12

Platinum BC Monobloc Plus 16

	Kit Fotón 2,5 kWp	Kit Fotón 3 kWp	Kit Fotón 2,5 kWp	Kit Fotón 3 kWp	Kit Fotón 2,5 kWp	Kit Fotón 3 kWp
Referência	7758884	7758885	7758886	7758887	7758888	7758889
PVP	11.723 €	12.534 €	13.196 €	14.007 €	13.948 €	14.759 €

Nota: Atualmente as Bombas de Calor BAXI dispõem da possibilidade de fazer variar as temperaturas de AQS ou de ida do primário em função da produção de energia fotovoltaica mediante um contacto aberto-fechado (contacto disponível no aparelho Solar PV BOX).

IMPORTANTE: De acordo com a legislação em vigor, a instalação dum kit Fotón obriga a registo simples no Portal do Autoconsumo, identificando o técnico certificado responsável pela instalação.

Solar Easy PV BC ACS

Uma instalação de energia solar fotovoltaica para autoconsumo junto com uma bomba de calor BC ACS é uma solução ótima para a produção de água quente sanitária, que proporciona uma poupança muito significativa e maximiza o consumo

da energia elétrica produzida pelos módulos fotovoltaicos, graças ao controlo inteligente previsto na bomba de calor.

O número de módulos fotovoltaicos a instalar dependerá da poupança que se pretenda obter, tendo em conta que o consumo da bomba de calor para gerar AQS é de 500 W.

Componentes fornecidos:

Bomba de calor BC ACS Split 300 ou BC ACS 300 IN.

Solar Easy PV



Solar Easy PV BC ACS Split 300 IN

2 x SE PV 335

3 x SE PV 335

	2 x SE PV 335		3 x SE PV 335	
	Cobertura Plana	Suporte telhado	Cobertura Plana	Suporte telhado
Referência	7787936	7787937	7787938	7787939
PVP	3.698 €	3.688 €	4.373 €	4.363 €



Solar Easy PV BC ACS 300 IN

2 x SE PV 335

3 x SE PV 335

4 x SE PV 335

	2 x SE PV 335		3 x SE PV 335		4 x SE PV 335	
	Cobertura Plana	Suporte telhado	Cobertura Plana	Suporte telhado	Cobertura Plana	Suporte telhado
Referência	7679079	7679080	7679081	7679082	7679083	7679084
PVP	4.264 €	4.236 €	4.921 €	4.873 €	5.578 €	5.510 €

IMPORTANTE: De acordo com a legislação em vigor, a instalação dum kit Solar Easy PV BC AQS obriga a registo simples no Portal do Autoconsumo, identificando o técnico certificado responsável pela instalação.

Energia Solar Térmica e Acumuladores



BAXI
A NOVA CLIMATIZAÇÃO

COLETORES SOLARES TÉRMICOS	Coletores solares de tubos de vácuo AR	208	NOVIDADE
	Suportes e acessórios hidráulicos para coletores de tubos de vácuo	209	
	Coletores solares planos	210	
	Suportes e acessórios hidráulicos para coletores solares planos	212	
	Coletor solar Slim PV	214	
SISTEMAS SOLARES TÉRMICOS COMPACTOS	Solar Easy DB	215	
	Sistemas DB	216	
	Solar Easy PR PEP	218	
	Solar Easy AQS Inox	219	NOVIDADE
	Solar Easy AQS PEP	220	
	Solar Easy AQS SLIM PEP	222	
	Sistemas em Termossifão STS	224	
	Sistemas em Termossifão de baixo perfil STS BP	225	
	Solar Easy BC AQS	226	
Solar Easy AQS, Aquecimento e Piscina	227		
COMPLEMENTOS PARA INSTALAÇÕES SOLARES		228	
ACUMULADORES	Aço inoxidável com permutador	230	
	Aço inoxidável de inércia	232	
	Esmaltados com Quadro de controlo	233	
	Esmaltados	234	
	Esmaltados equipados para solar	240	
	Combinados AQS - Aquecimento	241	
	De aço ao carbono	242	

AR16

AR24



Instalação	Vertical	Vertical
Tubos por coletor	16	24
Máximo de coletores por fila	3	3
Absortância %	94	94
Emitância %	6	6
Circuito hidráulico	Heat pipe (1)	Heat pipe (1)
Coletor hidráulico	Cobre com isolamento de lã de vidro	Cobre com isolamento de lã de vidro
Superfície total m ²	2,93	4,39
Superfície de abertura m ²	2,26	3,39
Capacidade l	0,9	1,3
Peso vazio kg	53,9	80,8
Pressão máxima de serviço bar	10	10
Temperatura de estagnação °C	160	160
Garantia (2) anos	10	10

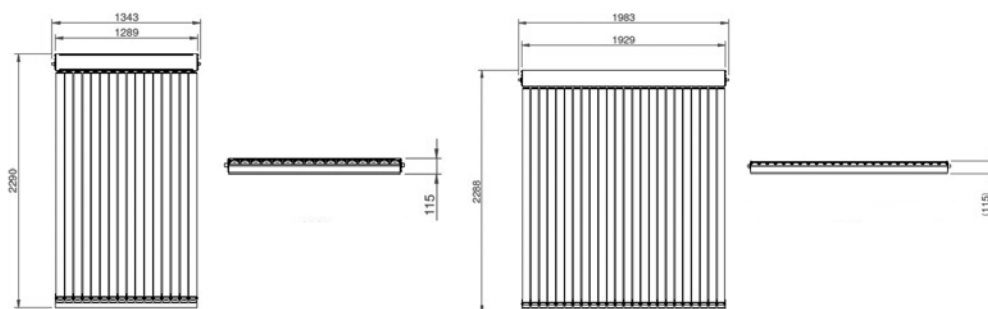

Curva de rendimento

$$T^* = \frac{T_m - T_a}{G} \left[\frac{^\circ\text{C} \cdot \text{m}^2}{\text{W}} \right]$$

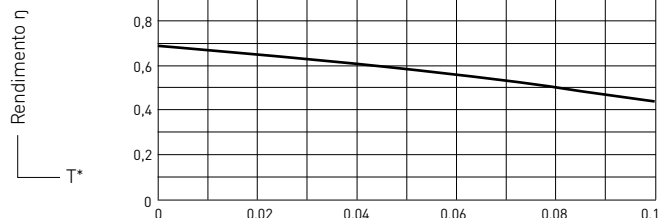

Equação característica (3)	$\eta = 0,69 - 1,75T^* - 0,007GT^2$	$\eta = 0,69 - 1,75T^* - 0,007GT^2$
Referência	7785525	7785526
PVP	1.874 €	2.736 €

(1) Cada tubo de vácuo leva no seu interior um fluido portador de calor que não sai do interior do tubo, evapora por efeito da radiação solar e ascende até ao extremo superior do tubo, que se encontra a temperatura inferior. Ali, permuta o calor absorvido com o coletor superior e, ao arrefecer, condensa e cai para a parte inferior do tubo. Com esta tecnologia, evita-se o sobreaquecimento e pode-se substituir qualquer tubo sem ter que se esvaziar o circuito hidráulico.

(2) Ver condições de garantia no boletim que se fornece com o produto.

(3) Relativamente à superfície de abertura.

Disponível a partir de junho 2021.

	Suporte cobertura plana	Suporte telhado inclinado	Suporte para fachada/horizontal
	Para 1 coletor	Para 1 coletor	Para 1 coletor
Referência	7782976	7782967	7782969
PVP	180 €	195 €	274 €

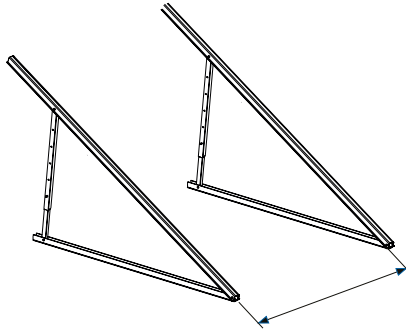

AR16: 1089 - 689 mm
AR24: 1729 - 1329 mm

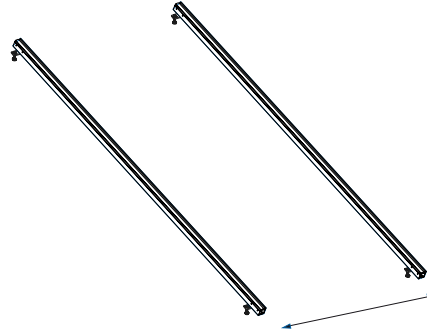

AR16: 1089 - 689 mm
AR24: 1729 - 1329 mm

Pode-se ajustar a 35°, 40°, 45°, 50°, 55° e a 10° utilizando a haste curta que se inclui no mesmo kit.

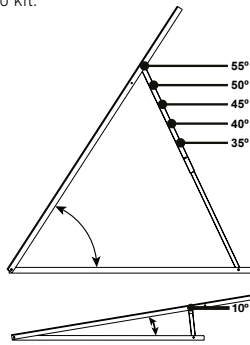

Ângulos de inclinação possíveis suporte cobertura plana

	Acoplamentos hidráulicos	Kit interligação coletores	Kit tubagem flexível 2 m
	1 acoplamento por fila	1 por cada coletor adicional	Opcional 1 por fila de coletores
Referência	7780755	7780757	7785517
PVP	78 €	56 €	159 €



x1



x1

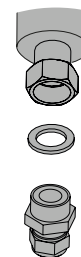
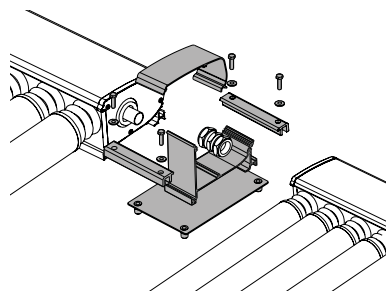

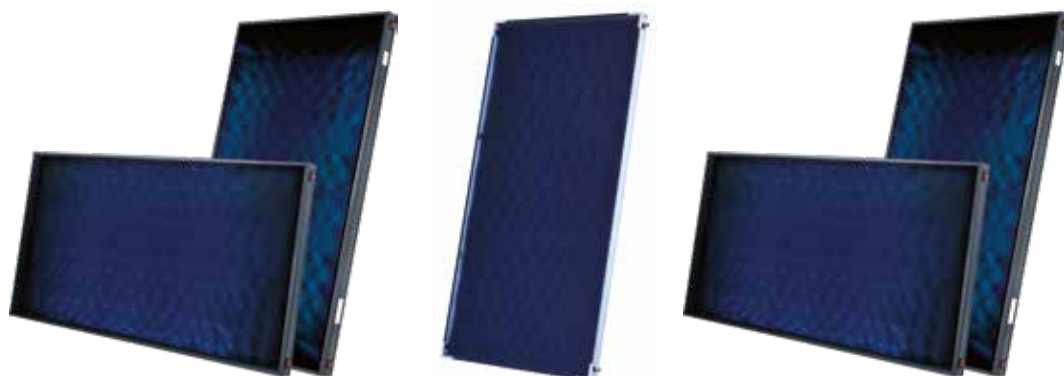

Instalação	Vertical	Horizontal	Vertical	Vertical	Horizontal
Superfície total m ²	2,5	2,5	2,5	2	2
Coletores por fila	Até 10	Até 10	Até 10	Até 10	Até 10
Absorvedor	De alumínio, com tratamento altamente seletivo	De alumínio, com tratamento altamente seletivo	De alumínio, com tratamento altamente seletivo	De alumínio, com tratamento altamente seletivo	De alumínio, com tratamento altamente seletivo
Espessura absorvedor mm	0,4	0,4	0,4	0,4	0,4
Absortância %	95	95	95	95	95
Emitância %	5	5	5	5	5
Circuito hidráulico	Serpentina	Serpentina	Serpentina	Serpentina	Serpentina
Vidro solar	Texturizado 3,2 mm	Texturizado 3,2 mm	Texturizado 3,2 mm	Texturizado 3,2 mm	Texturizado 3,2 mm
Isolamento posterior	Fibra de vidro com manto negro 40 mm	Fibra de vidro com manto negro 40 mm	Fibra de vidro de 30 mm	Fibra de vidro com manto negro 40 mm	Fibra de vidro com manto negro 40 mm
Carcaça	Alumínio cinzento RAL 7016	Alumínio cinzento RAL 7016	Alumínio	Alumínio cinzento RAL 7016	Alumínio cinzento RAL 7016
Garantia (1) anos	10	10	10	10	10

Superfície total m ²	2,51	2,51	2,52	2,01	2,01
Superfície abertura m ²	2,37	2,37	2,40	1,90	1,90
Capacidade l	2,3	2,7	1,4	1,9	2,2
Peso vazio kg	47	49	36	35	36
Pressão máx. trabalho bar	10	10	10	10	10
Temp. estagnação °C	198	198	190	197	198

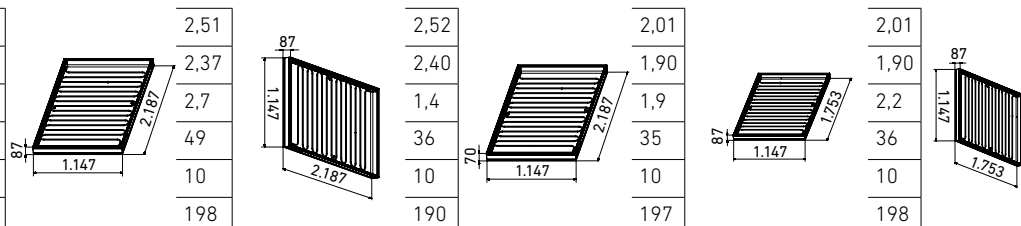

Curva de rendimento

$$T^* = \frac{T_m - T_a}{G} \left[\frac{^\circ C \cdot m^2}{W} \right]$$

Rendimento η

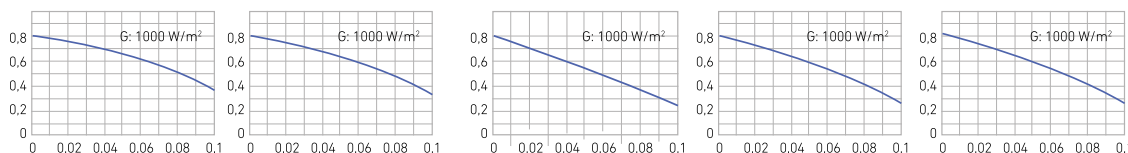

Equação característica (2)	$\eta = 0,812 - 3,478 T^* - 0,018 GT^{*2}$	$\eta = 0,818 - 3,748 T^* - 0,016 GT^{*2}$	$\eta = 0,800 - 3,897 T^* - 0,015 GT^{*2}$	$\eta = 0,817 - 3,716 T^* - 0,018 GT^{*2}$	$\eta = 0,809 - 3,989 T^* - 0,017 GT^{*2}$
Senha certificação	GPS-8449	GPS-8450	GPS-8617	GPS-8417	GPS-8420
Referência	720364401	720364501	7668030	720364001	720364301
PVP	811 €	845 €	754 €	630 €	653 €

(1) Ver condições detalhadas no Boletim de Garantia que acompanha o coletor.

(2) Referida à superfície de abertura



Slim 250

Slim 200



Vertical
2,5
Até 8
De alumínio, com tratamento altamente seletivo
0,4
95
5
Harpa
Texturizado 3,2 mm
Fibra de vidro de 20 mm
Alumínio
8

Vertical
2
Até 8
De alumínio, com tratamento altamente seletivo
0,4
95
5
Harpa
Texturizado 3,2 mm
Fibra de vidro de 20 mm
Alumínio
8

2,52
2,40
1,6
31
10
180

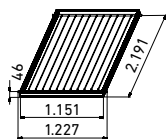

2,02
1,92
1,4
26
10
175

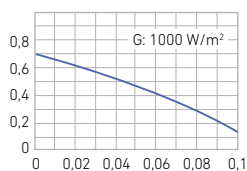
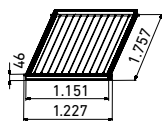

$$\eta = 0,740 - 3,915 T^* - 0,014 GT^{*2}$$

GPS-8600

7219376

613 €

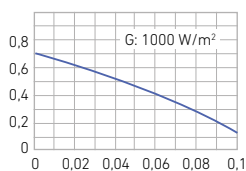

$$\eta = 0,729 - 3,847 T^* - 0,017 GT^{*2}$$

GPS-8600

7219375

502 €

Suporte para coletores planos em Cobertura plana



Suportes pré-montados para facilitar a sua instalação. Permitem variar a inclinação de 35° a 55°. Para filas de mais de dois coletores deverão montar-se suplementos a partir do terceiro coletor. Por exemplo, numa fila de 5 coletores verticais deverá montar-se um suporte para dois coletores e três suplementos.

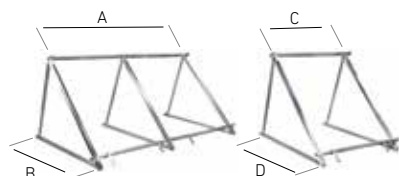

Suporte para coletores planos em Telhado inclinado

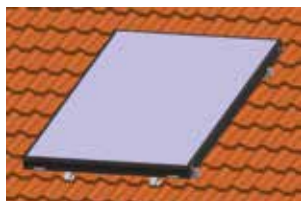

Para filas de mais de dois coletores deverão montar-se suplementos a partir do terceiro coletor. Por exemplo, numa fila de 5 coletores deverá montar-se um suporte para dois coletores e três suplementos.

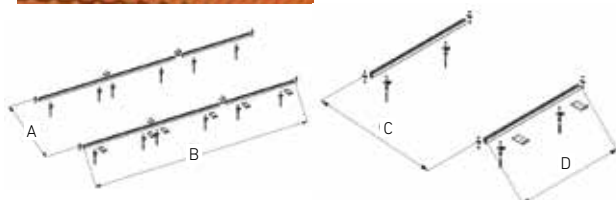

Acessórios hidráulicos

Sol 250/200

Sol 250 Eco

A mm	2.468			2.468		
B mm	1.525			1.525		
C mm	1.234			1.234		
D mm	1.525			1.525		
	2 coletores	1 coletor	Suplemento	2 coletores	1 coletor	Suplemento
Referência	7218884	7217027	7217031	7218884	7217027	7217032
PVP	307 €	203 €	138 €	307 €	203 €	138 €

A mm	1.900 (Sol 250) / 1.450 (Sol 200)			1.900		
B mm	2.374			2.468		
C mm	1.900 (Sol 250) / 1.450 (Sol 200)			1.900		
D mm	1.187			1.234		
	2 coletores	1 coletor	Suplemento	2 coletores	1 coletor	Suplemento
Referência	7212833	7212822	7212848	7212853	7212852	7212854
PVP	232 €	130 €	121 €	232 €	130 €	121 €

Kit fixação suporte para instalação sob telha (opcional)

Referência	7212855
PVP	71 €

Para suportes de dois coletores são necessários 3 kits. Para suportes de um coletor ou suplementos, são necessários 2 kits.

Acoplamentos do tipo rápido, com junta tórica (Ø22 mm - 3/4" M)

Acoplamentos do tipo cônico de compressão (Ø18 mm - 3/4" M)

1 por cada fila

1 por cada fila

Referência	7212785	7668055
PVP	121 €	98 €

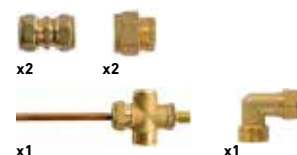

1 por cada suplemento (a partir do 3º coletor da fila).

1 por cada suplemento (a partir do 3º coletor da fila)

Referência	720239901	7668058
PVP	58 €	15,45 €



x2



x2

Sol 250 H		Sol 200 H		Slim 250/200		
4.474		3.606		2.468		
841		841		1.525		
2.237		1.803		1.234		
841		841		1.525		
1 coletor	Suplemento	1 coletor	Suplemento	2 coletores	1 coletor	Suplemento
7217033	7217034	7217035	7217036	7218884	7217027	7217032
226 €	148 €	205 €	136 €	307 €	203 €	138 €

850		850		1.900 (Slim 250) / 1.450 (Slim 200)				
4.450		3.586		2.468				
850		850		1.900 (Slim 250) / 1.450 (Slim 200)				
2.227		1.793		1.234				
2 coletores	1 coletor	Suplemento	2 coletores	1 coletor	Suplemento	2 coletores	1 coletor	Suplemento
7212834	7212823	7212850	7212832	7212821	7212849	7212853	7212852	7212854
320 €	173 €	161 €	286 €	155 €	149 €	232 €	130 €	121 €

Acoplamentos do tipo rápido, com junta tórica (Ø22 mm - 3/4" M)
1 por cada fila
7212785
121 €

Acoplamentos do tipo rápido, com junta tórica (Ø22 mm - 3/4" M)
1 por cada fila
7212785
121 €

Acoplamentos do tipo cónico de compressão (Ø16 mm - 3/4" M)
1 por cada fila a
7222025
92 €

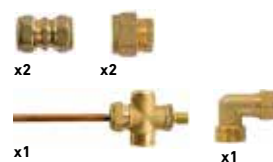

1 por cada suplemento (a partir do 3º coletor da fila)
720239901
58 €

1 por cada suplemento (a partir do 3º coletor da fila)
720239901
58 €

1 por cada suplemento (a partir do 3º coletor da fila).
7222029
19,55 €





Coletor Solar Slim PV

Coletor solar térmico para instalações híbridas de energia solar fotovoltaica e térmica, conseguindo uma estética perfeita no telhado:

- Tem as mesmas dimensões que um módulo fotovoltaico
- Os suportes permitem a instalação tanto dos módulos fotovoltaicos como dos coletores térmicos completamente alinhados
- Elevado rendimento, que permite maximizar a eficiência da instalação solar doméstica.

Instalação	Vertical / Horizontal	
Coletores por fila	Até 5 coletores (ligação em série)	
Absorvedor	De alumínio, com tratamento altamente seletivo	
Espessura absorvedor	mm	0,3
Absortância	%	95
Emitância	%	5
Circuito hidráulico	Serpentina	
Vidro solar	Texturizado 3,2 mm	
Isolamento posterior	Fibra de vidro de 20 mm	
Carcaça	De alumínio	
Garantia (1)	anos	8
Superfície total	m ²	1,62
Superfície abertura	m ²	1,53
Capacidade	l	1,5
Peso vazio	kg	23
Pressão máx. trabalho	bar	10
Temp. estagnação	°C	180
Equação característica	$\eta = 0,751 - 3,737T^* - 0,0169GT^*2$	
Senha certificação	NPS-4619	
Referência	7720689	
PVP	556 €	

(1) Ver condições detalhadas no Boletim de Garantia que acompanha o coletor.

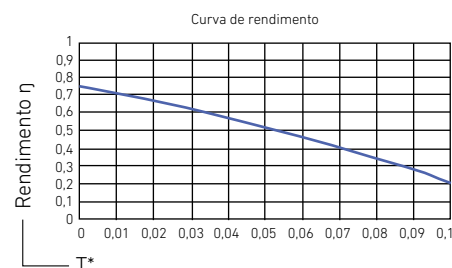
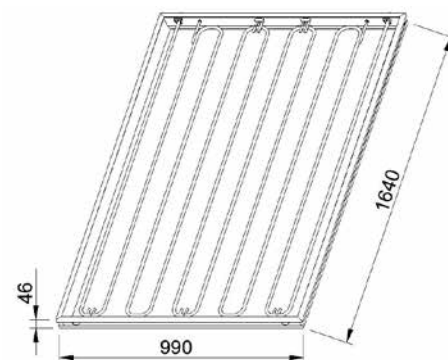

Acoplamentos do tipo cónico de compressão (Ø12 mm - 3/4" M)

	1 por cada fila (até 2 coletores)	1 por cada coletor extra
Referência	7721370	7721375
PVP	161 €	96 €

Suportes para Slim PV (2)

	1 coletor	Suplemento
Telhado inclinado (vertical)	Referência	7726091
	PVP	148 €
Telhado inclinado (horizontal)	Referência	7726094
	PVP	148 €

(2) Para filas de mais de um coletor, deverão montar-se suplementos, a partir do segundo coletor.

Para Sistemas Solares Híbridos fotovoltaico e térmico, ver apartado com o mesmo nome, capítulo Energia Solar Fotovoltaica.

Solar Easy DB



Sistema drainback para instalações domésticas que evita o sobreaquecimento da instalação graças ao sistema de autodrenagem.

Fácil de instalar, o grupo hidráulico fornecido tanto pode ser montado numa parede como no próprio depósito. Sem limitações de comprimento das tubagens.

Pode-se transformar facilmente em sistema pressurizado e desta forma eliminar eventuais erros na instalação.

Garantia do acumulador: 5 anos. Garantia do coletor: 8 anos. Ver condições detalhadas nos Boletins de Garantia que acompanham acumulador e coletores.

Depósito acumulador esmaltado com proteção contra a corrosão por ânodo de magnésio.

Em instalações com água de captação própria, com condutividade elétrica entre 100µS e 2.000 µS, recomendamos a substituição da proteção contra a corrosão por ânodo(s) de magnésio pela Proteção Eletrónica Permanente. Para outros casos, favor consultar.

Componentes fornecidos:

- Coletor Solar
- Acoplamentos hidráulicos
- Suportes
- Acumulador AS: para apoio por caldeira (alta temperatura) ou Acumulador AS BC: com maior superfície de permuta, para apoio por bomba de calor (média temperatura)
- Válvula termostática misturadora
- Grupo hidráulico com central de regulação solar
- Os modelos 300 BC, 400 e 500 incluem o kit DB 15 S (ver características no apartado Sistemas DB, deste capítulo).

		Solar Easy DB 150	Solar Easy DB 200	Solar Easy DB 300	Solar Easy DB 300 BC	Solar Easy DB 400	Solar Easy DB 500
Capacidade	l	145	225	300	300	400	500
Pressão máx AQS	bar	10	10	10	10	10	10
Temp máx AQS	°C	95	95	95	95	95	95
Capacidade serpentina sup.	l	-	5,1	6,7	13,2	6,7	5,1
Superfície serpentina sup.	m ²	-	0,76	1	2,4	1	0,76
Capacidade serpentina inf.	l	4,5	8,1	10,1	6,7	12,1	12,8
Superfície serpentina inferior	m ²	0,67	1,2	1,5	1,2	1,8	1,9
Pressão máx serpentina	bar	10	10	10	10	10	10
Diferença máxima da altura entre o circulador e a parte superior do coletor solar	m	10	10	10	10	10	10
		1 Slim 200	1 Slim 200	2 Slim 200	2 Slim 200	3 Slim 200	3 Slim 200
		Cobertura plana	Cobertura plana	Cobertura plana	Cobertura plana	Cobertura plana	Cobertura plana
Referência		7726395	7726396	7726398	7738090	7738078	7738080
PVP		2.063 €	2.378 €	3.451 €	3.698 €	4.542 €	4.726 €
		Telhado inclinado	Telhado inclinado	Telhado inclinado	Telhado inclinado	Telhado inclinado	Telhado inclinado
Referência		7726399	7726400	7726402	7738091	7738079	7738081
PVP		1.999 €	2.314 €	3.391 €	3.638 €	4.465 €	4.646 €
			2 Slim 200				4 Slim 200
			Cobertura plana				Cobertura plana
Referência			7726397				7738082
PVP			3.000 €				5.355 €
			Telhado inclinado				Telhado inclinado
Referência			7726401				7738083
PVP			2.937 €				5.276 €
Acessórios opcionais		Kit transformação em sistema pressurizado					
Referência		7727084					
PVP		184 €					
		Proteção eletrónica permanente					
Referência		7215375					
PVP		216 €					

Sistemas DB

Os sistemas DB são aparelhos compactos e totalmente montados, para grandes instalações de energia solar térmica, até 150 m². Têm por base de funcionamento a tecnologia Drainback, que evita o sobreaquecimento das instalações.



Funcionamento:

O líquido do circuito solar não enche completamente a instalação mantendo os coletores solares vazios. Quando existe simultaneamente procura de calor e radiação solar, a bomba do circuito funciona, transferindo o líquido solar contido no aparelho drainback para os coletores.

Uma vez satisfeita a procura de calor, a bomba para e o líquido solar volta ao depósito drainback por efeito da gravidade.

Desta forma, ainda que a radiação solar se mantenha, evita-se a formação de vapor e a degradação do anticongelante.

Vantagens:

- Aumento da fiabilidade da instalação: O sistema foi desenhado com base na tecnologia Drainback, que evita o sobreaquecimento das instalações, o que prolonga a vida útil da instalação, evitando roturas e a degradação do líquido anticongelante.

- Redução do tempo de instalação: Os aparelhos são fornecidos totalmente montados, tanto a nível hidráulico como elétrico, o que permite minimizar erros e poupar tempo na execução da instalação.

- Redução do custo da instalação: Os aparelhos incluem todos os elementos necessários à instalação, reduzindo o número de componentes e o tempo de execução, fatores que contribuem decisiva-

mente para a redução dos custos de instalação.

- Redução dos custos de manutenção: Os sistemas DB evitam a degradação prematura do líquido solar, assim como roturas de componentes, o que reduz em grande medida os custos de manutenção das instalações.

Instalação e fornecimento:

Os sistemas DB para grandes instalações são compatíveis com coletores Sol 250. O fornecimento de qualquer instalação só será aceite após a realização de um estudo prévio pelos nossos serviços, o qual incluirá obrigatoriamente os coletores Sol 250, na quantidade que o dito estudo determinar.

	DB 40S	DB 50	DB 100	DB 150
Campo de coletores até m ²	38	50	100	150
Coletores Sol 250 (máx.)	15	20	40	60
Altura máxima m	25	30	25	30
Caudal l/h	1.140	1.500	3.000	4.500
Potência bomba kW	0,55	0,55	0,55	0,80
Depósito Drainback Inoxidável l	100	100	150	200
Permutador placas	-	Incluído	Incluído	Incluído
Variador frequência	-	Incluído	Incluído	Incluído
Contador energia	-	Incluído	Incluído	Incluído
Circulador AQS (1)	-	SB-10 YA	SB-50 XA	SB-50 XA
Dimensões (alt x larg x prof) mm	1.800 x 600 x 600	1.800 x 600 x 600	1.800 x 600 x 600	2.184 x 600 x 600
Peso kg	75	80	90	100
Referência	7662818	7662819	7662821	7662823
PVP	3.441 €	5.551 €	6.050 €	7.121 €

(1) Para mais informação ver apartado Circuladores do capítulo Circuladores e Complementos de Instalações.

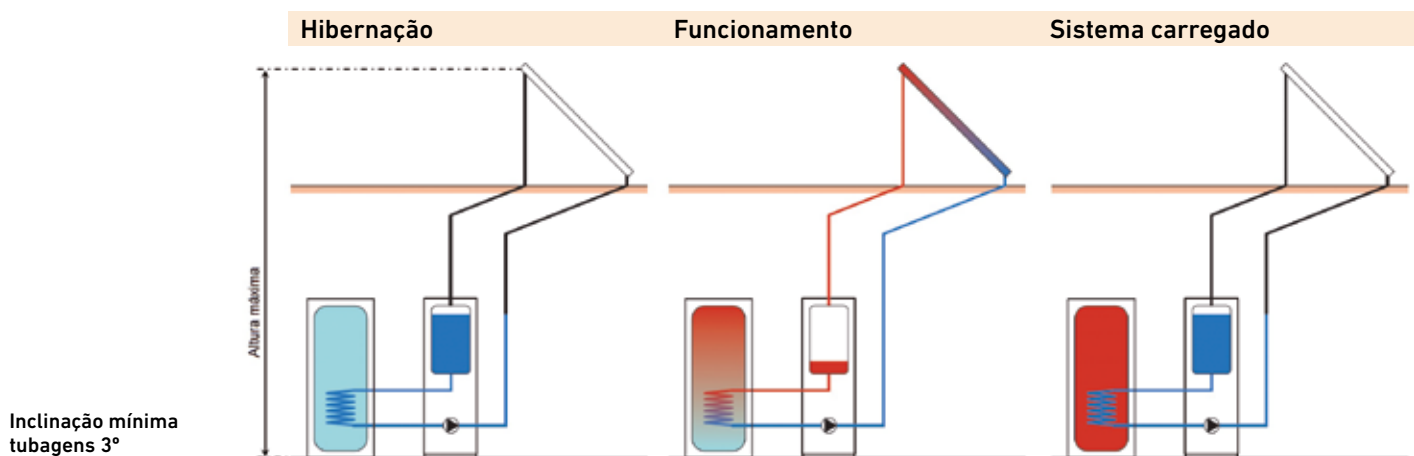

DB 40S

1. Central regulação
2. Válvula de segurança
3. Caixa elétrica
4. Manómetro
5. Bomba circuito solar
6. Regulador de caudal

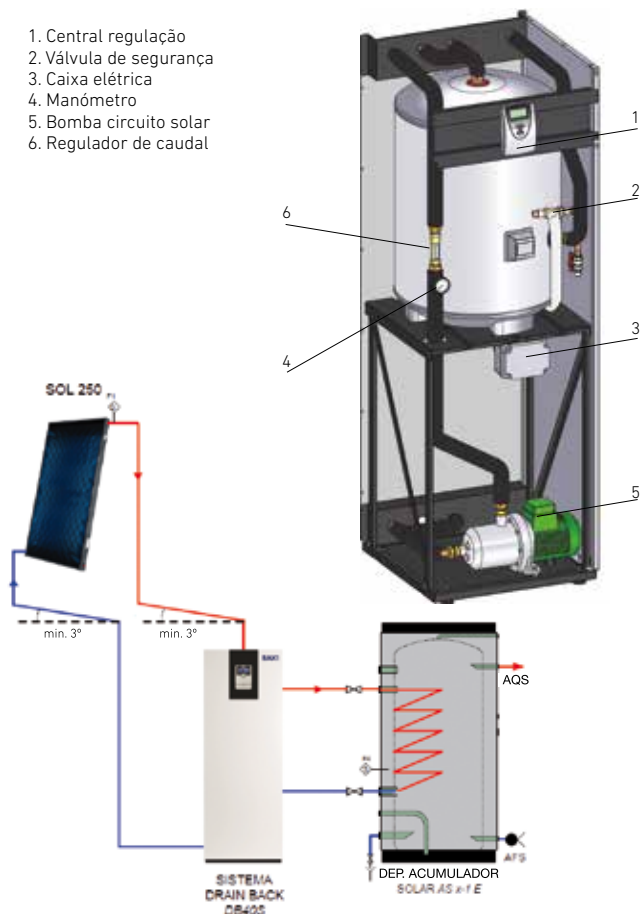

DB 50/100/150

1. Central regulação
2. Válvula de segurança
3. Manómetro
4. Bomba circuito solar
5. Regulador de caudal
6. Variador de frequência
7. Circulador circuito AQS
8. Contador de energia
9. Permutador de calor

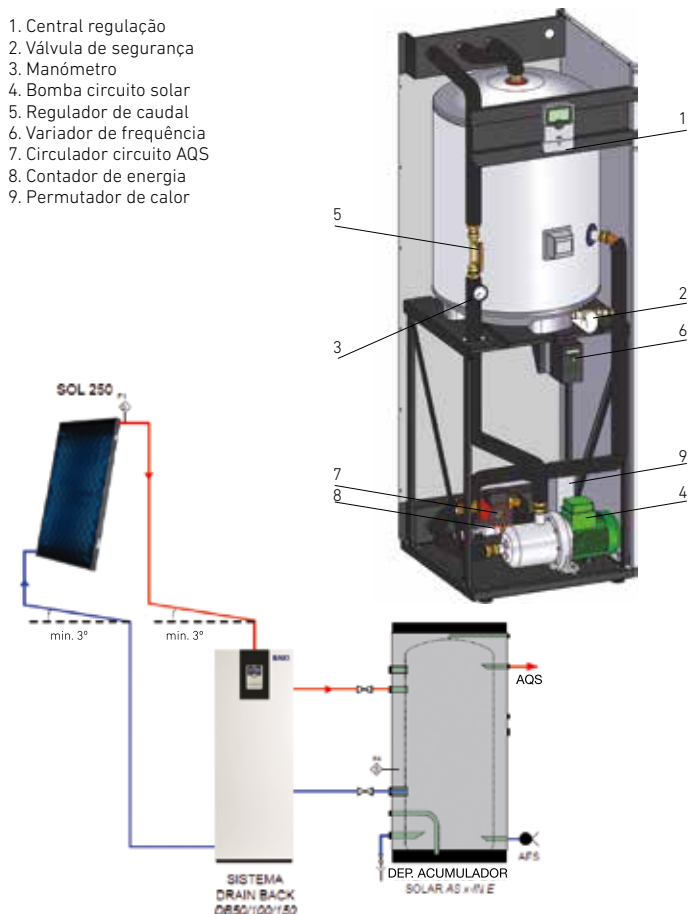

DB 15 S

O sistema DB 15S foi concebido para equipar instalações médias, tipo Drainback.

Permite até 7 coletores Slim 200.

Inclui: Grupo hidráulico e depósito de recuperação de 24 litros que deve ser montado numa parede, mas sempre acima do grupo hidráulico.

O grupo hidráulico pode vencer uma altura máxima de 10 metros.

Referência	7726816
PVP	911 €



Solar Easy PR PEP



Garantia total de 5 anos do acumulador: Proteção eletrônica permanente para evitar a corrosão do acumulador. Garantia do coletor: 8 anos. A garantia será operativa para valores de condutividade da água de consumo entre 100 e 2000 $\mu\text{S}/\text{cm}$. Ver condições detalhadas nos Boletins de Garantia que acompanham acumulador e coletores.

Sistema pressurizado para instalações domésticas que evita o sobreaquecimento da instalação graças ao sistema de recirculação noturna e ao vaso de expansão sobredimensionado.

Fácil de instalar, o grupo hidráulico fornecido tanto pode ser montado numa

parede como no próprio depósito.

Sem limitações de comprimento das tubagens.

Componentes fornecidos:

- Coletor Solar
- Acoplamentos hidráulicos
- Suportes
- Proteção eletrônica permanente
- Purgador automático
- Acumulador AS: para apoio por caldeira (alta temperatura) ou Acumulador AS BC: com maior superfície de permuta, para apoio por bomba de calor (média temperatura)
- Grupo hidráulico com central de regulação solar
- Válvula termostática misturadora

		Solar Easy PR 150	Solar Easy PR 200	Solar Easy PR 300	Solar Easy PR 300 BC	Solar Easy PR 400	Solar Easy PR 500
Capacidade	l	145	225	300	300	400	500
Pressão máx AQS	bar	10	10	10	10	10	10
Temp máx AQS	°C	95	95	95	95	95	95
Capacidade serpentina sup.	l	-	5,1	6,7	13,2	6,7	5,1
Superfície serpentina sup.	m ²	-	0,76	1	2,4	1	0,76
Capacidade serpentina inf.	l	4,5	8,1	10,1	6,7	12,1	12,8
Superfície serpentina inferior	m ²	0,67	1,2	1,5	1,2	1,8	1,9
Pressão máx serpentina	bar	10	10	10	10	10	10

		1 Slim 200	1 Slim 200	2 Slim 200	2 Slim 200	3 Slim 200	3 Slim 200
		Cobertura plana	Cobertura plana	Cobertura plana	Cobertura plana	Cobertura plana	Cobertura plana
Referência		7728125	7728127	7728131	7738178	7738170	7738172
PVP		2.281 €	2.614 €	3.738 €	3.853 €	4.962 €	5.145 €
		Telhado inclinado	Telhado inclinado	Telhado inclinado	Telhado inclinado	Telhado inclinado	Telhado inclinado
Referência		7728126	7728128	7728132	7738179	7738171	7738173
PVP		2.209 €	2.540 €	3.664 €	3.779 €	4.863 €	5.044 €

		2 Slim 200	4 Slim 200
		Cobertura plana	Cobertura plana
Referência		7728129	7738174
PVP		3.266 €	5.774 €
		Telhado inclinado	Telhado inclinado
Referência		7728130	7738175
PVP		3.191 €	5.673 €

Solar Easy AQS Inox

NOVIDADE



Sistema pressurizado para instalações domésticas. Evita o sobreaquecimento da instalação graças ao sistema de recirculação noturna e vaso de expansão.

Depósito acumulador em aço inox de 200, 300 ou 500 l, de duas serpentinas: superior para apoio por caldeira e inferior para energia solar. Isolamento térmico em poliuretano livre de CFC de 60 mm de espessura. Inclui forro PVC acolchoado de 5 mm.

Coletor solar de baixo perfil para melhor integração estética.

Garantia total de 3 anos do acumulador na versão fornecida de série com proteção eletrônica permanente. Garantia do coletor: 8 anos. A garantia será operativa para valores de condutividade da água de consumo entre 100 e 2000 µS/cm. Ver condições detalhadas nos Boletins de Garantia que acompanham acumulador e coletores.

Não é necessário instalar qualquer sistema para evacuação de excedentes de calor.

Componentes fornecidos:

- Coletor Solar
- Acoplamentos hidráulicos
- Suportes
- Acumulador AS Inox
- Grupo hidráulico SH7
- Vasoflex solar 18 l
- Central regulação CS2
- Purgador automático
- Válvula misturadora termostática
- Válvula de esfera

Referência
PVP

Referência
PVP

Referência
PVP

Referência
PVP

Solar Easy 200 Inox

1 Slim 200	
Cobertura Plana	
Proteção eletrónica	Sem proteção eletrónica
7787785	7788003
3.007 €	2.597 €

Telhado Inclinado	
Proteção eletrónica	Sem proteção eletrónica
7787784	7788002
2.967 €	2.558 €

1 Slim 250	
Cobertura Plana	
Proteção eletrónica	Sem proteção eletrónica
7787787	7788005
3.064 €	2.654 €

Telhado Inclinado	
Proteção eletrónica	Sem proteção eletrónica
7787786	7788004
3.024 €	2.615 €

Solar Easy 300 Inox

2 Slim 200	
Cobertura Plana	
Proteção eletrónica	Sem proteção eletrónica
7787788	7788006
4.111 €	3.405 €

Telhado Inclinado	
Proteção eletrónica	Sem proteção eletrónica
7787789	7788008
4.077 €	3.372 €

Solar Easy 500 Inox

2 Slim 250	
Cobertura Plana	
Proteção eletrónica	Sem proteção eletrónica
7787790	7788009
5.380 €	4.653 €

Telhado Inclinado	
Proteção eletrónica	Sem proteção eletrónica
7787791	7788010
5.347 €	4.620 €

3 Slim 200	
Cobertura Plana	
Proteção eletrónica	Sem proteção eletrónica
7787792	7788011
5.741 €	5.008 €

Telhado Inclinado	
Proteção eletrónica	Sem proteção eletrónica
7787793	7788012
5.702 €	4.969 €

	AS 200-2I	AS 300-2I	AS 500-2I
Volume AQS	182	268	449
Permutador	2 Serpentinas	2 Serpentinas	2 Serpentinas
Volume serpentina superior	4,9	6,9	10,8
Superfície serpentina superior	0,64	0,88	1,39
Volume serpentina inferior	5,9	10,9	16,2
Superfície serpentina inferior	0,77	1,39	2,01
Instalação	Vertical	Vertical	Vertical
Pressão máx. primário	25	25	25
Temp. máx. primário	200	200	200
Pressão máx. secundário	8	8	8
Temp. máx. secundário	90	90	90
Perdas estáticas	44	62	81
Classe eficiência energética	B	B	B
Peso vazio	55	77,5	111
Referência	7782901	7782902	7782903
PVP	1.448 €	1.833 €	3.010 €
Referência	7782904	7782905	7782906
PVP	1.820 €	2.493 €	3.670 €

Resistência elétrica 2,5 kW			
Referência	7504308		
PVP	242 €		
Grupo segurança Flexbrane			
Referência	3/4" apto até 200 l	1" apto até 500 l	
PVP	195230008	195230007	
PVP	28 €	80 €	

A BAXI oferece ao utilizador o arranque gratuito dos sistemas SOLAR EASY INOX equipados com proteção eletrónica, a realizar pelo Serviço Oficial BAXI nos dez dias seguintes à sua colocação em serviço.

	AS 200-2I	AS 300-2I	AS 500-2I
A	mm 1.205	1.685	1.690
B	mm 620	620	770
C	mm 500	500	650
D	mm 303	303	348
E	mm 270	495	540
F	mm 225	315	360
G	mm 135	248	270
H	mm 378	535	580
K	mm 638	863	953
L	mm 42°	42°	35°

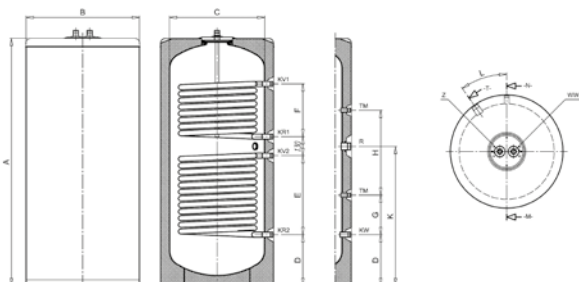

Solar Easy AQS PEP



Garantia total de 5 anos do acumulador: Proteção eletrônica permanente para evitar a corrosão do acumulador.

Garantia do coletor: 10 anos.
A garantia será operativa com condutividade da água de consumo situada no intervalo entre 100 e 2000 $\mu\text{S}/\text{cm}$.

Ver condições detalhadas nos Boletins de Garantia que acompanham acumulador e coletores.

Integram no mínimo espaço possível grupo hidráulico, vaso de expansão e central de regulação, totalmente ligados e cablados.

Fácil de instalar, não há limitações de altura, nem de comprimento, nem de inclinação de tubagem.

Coletor solar com excelentes características óticas. Caixa do coletor em alumínio altamente resistente à corrosão.

Não é necessário instalar nenhum sistema para a evacuação de excedentes de calor.

Capacidade	l	225	300
Pressão máx AQS	bar	10	10
Temp máx AQS	°C	95	95
Capacidade serpentina superior	l	5,1	6,7
Superfície serpentina superior	m ²	0,76	1
Capacidade serpentina inferior	l	8,10	10,10
Superfície serpentina inferior	m ²	1,2	1,5
Pressão máx serpentina	bar	10	10

Solar Easy 200

Solar Easy 300

1 Sol 200

2 Sol 200

	Cobertura plana		Telhado inclinado		Cobertura plana		Telhado inclinado	
	Sem tub.	Tub. 15m	Sem tub.	Tub. 15m	Sem tub.	Tub. 15m	Sem tub.	Tub. 15m
Referência	7655716	7655744	7655717	7655745	7655722	7655751	7655723	7655752
PVP	3.509 €	4.382 €	3.436 €	4.310 €	4.394 €	5.337 €	4.319 €	5.262 €

2 Sol 200

3 Sol 200

	Cobertura plana		Telhado inclinado		Cobertura plana		Telhado inclinado	
	Sem tub.	Tub. 15m	Sem tub.	Tub. 15m	Sem tub.	Tub. 15m	Sem tub.	Tub. 15m
Referência	7655718	7655746	7655719	7655747	7655724	7655753	7655725	7655754
PVP	4.178 €	5.052 €	4.102 €	4.978 €	5.204 €	6.275 €	5.112 €	6.184 €

1 Sol 250

2 Sol 250

	Cobertura plana		Telhado inclinado		Cobertura plana		Telhado inclinado	
	Sem tub.	Tub. 15m	Sem tub.	Tub. 15m	Sem tub.	Tub. 15m	Sem tub.	Tub. 15m
Referência	7655720	7655748	7655721	7655749	7655726	7655755	7655727	7655756
PVP	3.820 €	4.810 €	3.747 €	4.737 €	4.953 €	5.873 €	4.879 €	5.798 €

A BAXI oferece ao utilizador o arranque gratuito dos sistemas SOLAR EASY PEP, a realizar pelo Serviço Oficial BAXI nos dez dias seguintes à sua colocação em serviço.

Componentes fornecidos:

- Coletor solar
- Acoplamentos hidráulicos
- Suporte coletores
- Depósito acumulador equipado com: Central de regulação solar, Circulador de alta eficiência, Vaso expansão solar de 18 l, Caudalímetro, Separador de ar, Válvulas de segurança, de enchimento e drenagem.

- Purgador
- Válvula misturadora termostática
- Proteção eletrónica permanente

Os sistemas com tubagem de 15 m incluem, além da tubagem flexível de aço inoxidável, o vaso de expansão e a válvula de segurança para o acumulador de AQS, assim como o líquido solar.

Acessório opcional Resistência elétrica de apoio (Ver apartado Acumuladores, modelos FST 200 a FST 500, neste capítulo).

Solar Easy 400				Solar Easy 500			
400				500			
10				10			
95				95			
6,7				5,1			
1				0,76			
12,10				12,8			
1,8				1,9			
10				10			

3 Sol 200				3 Sol 200			
Cobertura plana		Telhado inclinado		Cobertura plana		Telhado inclinado	
Sem tub.	Tub. 15m	Sem tub.	Tub. 15m	Sem tub.	Tub. 15m	Sem tub.	Tub. 15m
7655728	7655757	7655729	7655758	7655734	7655763	7655735	7655764
5.593 €	6.610 €	5.502 €	6.518 €	5.713 €	6.804 €	5.622 €	6.713 €

4 Sol 200				4 Sol 200			
Cobertura plana		Telhado inclinado		Cobertura plana		Telhado inclinado	
Sem tub.	Tub. 15m	Sem tub.	Tub. 15m	Sem tub.	Tub. 15m	Sem tub.	Tub. 15m
7655730	7655759	7655731	7655760	7655736	7655765	7655737	7655766
6.191 €	7.264 €	6.083 €	7.155 €	6.429 €	7.520 €	6.321 €	7.412 €

3 Sol 250				4 Sol 250			
Cobertura plana		Telhado inclinado		Cobertura plana		Telhado inclinado	
Sem tub.	Tub. 15m	Sem tub.	Tub. 15m	Sem tub.	Tub. 15m	Sem tub.	Tub. 15m
7655732	7655761	7655733	7655762	7655738	7655767	7655739	7655768
6.132 €	7.324 €	6.040 €	7.234 €	7.324 €	8.461 €	7.216 €	8.353 €

Solar Easy AQS SLIM PEP



Garantia total de 5 anos do acumulador: Proteção eletrónica permanente para evitar a corrosão do acumulador.

Garantia do coletor: 8 anos.
A garantia será operativa com condutividade da água de consumo situada no intervalo entre 100 e 2000 $\mu\text{S}/\text{cm}$.

Ver condições detalhadas nos Boletins de Garantia que acompanham acumulador e coletores.

Integram no mínimo espaço possível grupo hidráulico, vaso de expansão e central de regulação, totalmente ligados e cablados.

Fácil de instalar, não há limitações de altura, nem de comprimento, nem de inclinação de tubagem.

Coletor solar de baixo perfil para melhor integração estética. Caixa do coletor em alumínio altamente resistente à corrosão.

Não é necessário instalar nenhum sistema para a evacuação de excedentes de calor.

		Solar Easy Slim 200				Solar Easy Slim 300			
Capacidade	l	225				300			
Pressão máx AQS	bar	10				10			
Temp máx AQS	°C	95				95			
Capacidade serpentina superior	l	5,1				6,7			
Superfície serpentina superior	m ²	0,76				1			
Capacidade serpentina inferior	l	8,10				10,10			
Superfície serpentina inferior	m ²	1,2				1,5			
Pressão máx serpentina	bar	10				10			

		1 Slim 200				2 Slim 200			
		Cobertura plana		Telhado inclinado		Cobertura plana		Telhado inclinado	
		Sem tub.	Tub. 15m	Sem tub.	Tub. 15m	Sem tub.	Tub. 15m	Sem tub.	Tub. 15m
Referência		7655777	7655808	7655778	7655809	7655784	7655816	7655785	7655817
PVP		3.317 €	4.141 €	3.245 €	4.067 €	4.152 €	5.042 €	4.078 €	4.968 €

		2 Slim 200				3 Slim 200			
		Cobertura plana		Telhado inclinado		Cobertura plana		Telhado inclinado	
		Sem tub.	Tub. 15m	Sem tub.	Tub. 15m	Sem tub.	Tub. 15m	Sem tub.	Tub. 15m
Referência		7655779	7655811	7655780	7655812	7655786	7655818	7655787	7655819
PVP		3.947 €	4.773 €	3.873 €	4.698 €	4.916 €	5.928 €	4.825 €	5.836 €

		1 Slim 250				2 Slim 250			
		Cobertura plana		Telhado inclinado		Cobertura plana		Telhado inclinado	
		Sem tub.	Tub. 15m	Sem tub.	Tub. 15m	Sem tub.	Tub. 15m	Sem tub.	Tub. 15m
Referência		7655781	7655813	7655782	7655814	7655789	7655820	7655790	7655821
PVP		3.610 €	4.544 €	3.537 €	4.471 €	4.679 €	5.548 €	4.605 €	5.472 €

A BAXI oferece ao utilizador o arranque gratuito dos sistemas SOLAR EASY PEP, a realizar pelo Serviço Oficial BAXI nos dez dias seguintes à sua colocação em serviço.

Componentes fornecidos:

- Coletor solar
- Acoplamentos hidráulicos
- Suporte coletores
- Depósito acumulador equipado com Central de regulação solar, circulador de alta eficiência, vaso de expansão solar de 18 l, caudalímetro, separador de ar, válvula de segurança e válvulas de enchimento e de esgoto.
- Purgador
- Válvula misturadora termostática

- Proteção eletrónica permanente

Os sistemas com tubagem de 15 m incluem, além da tubagem flexível de aço inoxidável, o vaso de expansão e a válvula de segurança para o acumulador de AQS, assim como o líquido solar.

Acessório opcional Resistência elétrica de apoio (Ver apartado Acumuladores, modelos FST 200 a FST 500, neste capítulo)

Solar Easy Slim 400				Solar Easy Slim 500			
400				500			
10				10			
95				95			
6,7				5,1			
1				0,76			
12,10				12,8			
1,8				1,9			
10				10			

3 Slim 200				3 Slim 200			
Cobertura plana		Telhado inclinado		Cobertura plana		Telhado inclinado	
Sem tub.	Tub. 15m	Sem tub.	Tub. 15m	Sem tub.	Tub. 15m	Sem tub.	Tub. 15m
7655791	7655822	7655792	7655823	7655798	7655828	7655799	7655829
5.286 €	6.244 €	5.194 €	6.152 €	5.398 €	6.427 €	5.307 €	6.337 €

4 Slim 200				4 Slim 200			
Cobertura plana		Telhado inclinado		Cobertura plana		Telhado inclinado	
Sem tub.	Tub. 15m	Sem tub.	Tub. 15m	Sem tub.	Tub. 15m	Sem tub.	Tub. 15m
7655793	7655824	7655794	7655825	7655800	7655830	7655801	7655832
5.849 €	6.862 €	5.741 €	6.754 €	6.075 €	7.103 €	5.967 €	6.995 €

3 Slim 250				4 Slim 250			
Cobertura plana		Telhado inclinado		Cobertura plana		Telhado inclinado	
Sem tub.	Tub. 15m	Sem tub.	Tub. 15m	Sem tub.	Tub. 15m	Sem tub.	Tub. 15m
7655795	7655826	7655796	7655827	7655802	7655833	7655803	7655834
5.793 €	6.919 €	5.702 €	6.818 €	6.919 €	7.991 €	6.810 €	7.883 €

Sistemas em termossifão STS

Sistema em termossifão compacto, incluindo coletor(es), suportes e depósito acumulador em aço esmaltado com proteção por ânodo de magnésio, que se ajusta às necessidades de cada utilizador.

Elevado rendimento: permite obter

uma importante redução no custo de produção da AQS.

Ampla gama que se adapta às necessidades de cada habitação.

Garantia do coletor: 8 anos

Garantia do acumulador: 5 anos

Ver condições detalhadas no Boletim de Garantia que acompanha os coletores.

Opcionalmente podemos fornecer equipamento de proteção eletrónica permanente para evitar a corrosão do acumulador em água de consumo com condutividade entre 100 e 2000 $\mu\text{S}/\text{cm}$.



STS 150, 200 2.0 e 200 2.5



STS 300 2.0 e 300 2.5

	150	200 2.0	200 2.5	300 2.0	300 2.5		
Dimensões gerais cobertura plana (larg. x alt. x prof.) mm	1.279 x 1.882 x 1.565	1.305 x 1.962 x 1.565	1.305 x 1.962 x 2.031	2.500 x 1.962 x 1.565	2.500 x 1.962 x 2.031		
Coletor solar	1 Slim 200	1 Slim 200	1 Slim 250	2 Slim 200	2 Slim 250		
Superfície total coletor solar m ²	2,0	2,0	2,5	4,0	5,0		
Capacidade total circuito primário l	9,6	9,6	10,8	22,8	25,2		
Dimensões acumulador mm	Ø500 x 1.279	Ø580 x 1.305	Ø580 x 1.305	Ø580 x 1.820	Ø580 x 1.820		
Volume depósito acumulador l	150	200	200	300	300		
Peso total vazio, com suportes kg	107	115	115	190	202		
Material acumulador	Aço esmaltado	Aço esmaltado	Aço esmaltado	Aço esmaltado	Aço esmaltado		
Isolamento acumulador	Espuma poliuretano	Espuma poliuretano	Espuma poliuretano	Espuma poliuretano	Espuma poliuretano		
Espessura isolamento mm	35	50	50	50	50		
Pressão máxima trabalho bar	8	8	8	8	8		
Temperatura máxima trabalho °C	102	102	102	102	102		
Ligações AQS	1/2"	1/2"	1/2"	1/2"	1/2"		
	Cobertura plana e Telhado	Cobertura plana e Telhado	Cobertura plana e Telhado	Cobertura plana	Telhado inclinado	Cobertura plana	Telhado inclinado
Referência	720352701	720368601	720353001	720353101	720353401	7223578	7223579
PVP	1.933 €	2.181 €	2.289 €	2.784 €	2.784 €	2.929 €	2.929 €

Acessórios opcionais

Resistência elétrica de apoio 2,4 kW

Referência

7214043

PVP

115 €

Proteção eletrónica permanente

Referência

7215376

PVP

326 €

A BAXI oferece ao utilizador o arranque gratuito dos sistemas STS equipados com proteção eletrónica permanente, a realizar pelo Serviço Oficial BAXI nos dez dias seguintes à sua colocação em serviço.

Sistemas em termossifão de baixo perfil STS BP

Sistema em termossifão com o acumulador na parte posterior dos coletores solares, melhorando a estética do conjunto.

Inclui um acumulador com permutador interno, que admite pressões elevadas, o que permite incluir uma válvula de segurança de 10 bar. Isto supõe que a válvula de segurança não abrirá facilmente pelo que não deverá ser necessário repor líquido solar.

O sistema inclui 3 vezes menos líquido no circuito primário do que um sistema com acumulador de dupla camisa.

O suporte é fornecido pré-montado, possibilitando uma redução significativa do tempo de instalação.

A instalação sobre cobertura plana é fixa a 40° de inclinação para os modelos com coletor Slim 200 e a 30° para os modelos com coletor Slim 250. A instalação sobre telhado inclinado pode ser ajustada a 18°, 25°, 32° ou 40°, indistintamente do modelo.



	BP 150		BP 200 2.0		BP 200 2.5		BP 300 2.0		BP 300 2.5	
Dimensões gerais cobertura plana (larg. x alt. x prof.) mm	1371 x 1330 x 2035		1371 x 1365 x 2050		1371 x 1365 x 2050		2480 x 1365 x 2560		2480 x 1365 x 2565	
Coletor solar	1 Slim 200		1 Slim 200		1 Slim 250		2 Slim 200		2 Slim 250	
Superfície total coletor solar m ²	2,0		2,0		2,5		4,0		5,0	
Capacidade circ. primário l	3		3		3,2		5,4		5,8	
Dimensões acumulador mm	Ø500 x 1200		Ø530 x 1250		Ø530 x 1250		Ø530 x 1950		Ø530 x 1950	
Capacidade acumulador l	144		178		178		274		274	
Peso total vazio, com suportes kg	99		99		105		164		165	
Material acumulador	Aço esmaltado		Aço esmaltado		Aço esmaltado		Aço esmaltado		Aço esmaltado	
Isolamento acumulador	Espuma poliuretano		Espuma poliuretano		Espuma poliuretano		Espuma poliuretano		Espuma poliuretano	
Espessura isolamento mm	30		25		25		40		40	
Pressão máxima trabalho bar	10		10		10		10		10	
Temperatura máx. trabalho °C	110		110		110		110		110	
Ligações AQS	1/2"		1/2"		1/2"		1/2"		1/2"	
	Cobertura plana	Telhado Inclinado	Cobertura plana	Telhado Inclinado	Cobertura plana	Telhado Inclinado	Cobertura plana	Telhado Inclinado	Cobertura plana	Telhado Inclinado
Referência	7711256	7711286	7711282	7711287	7711283	7711288	7711284	7711291	7711285	7711292
PVP	1.723 €	1.723 €	1.886 €	1.886 €	2.181 €	2.181 €	2.637 €	2.637 €	2.752 €	2.752 €

Acessórios opcionais

Resistência elétrica de apoio 2,4 kW

Referência

7214043

PVP

115 €

Proteção eletrónica permanente

Referência

7215376

PVP

326 €

GARANTIA: Coletor: 8 anos, acumulador: 5 anos.

Ver condições detalhadas no Boletim de Garantia que acompanha os coletores.

A BAXI oferece ao utilizador o arranque gratuito dos sistemas STS equipados com proteção eletrónica permanente, a realizar pelo Serviço Oficial BAXI nos dez dias seguintes à sua colocação em serviço.

Solar Easy BC AQS

Conjunto de alta eficiência composto por uma bomba de calor para produção de AQS e coletores solares térmicos.

Sem limitações de altura nem de distância ou de inclinação na tubagem.

Não é necessário instalar nenhum sistema para a eliminação de excedentes de calor.

Componentes fornecidos:

- Coletor solar
- Acoplamentos hidráulicos
- Suportes
- Bomba de calor BC ACS 300-1E
- Solar Hydraulic 15
- Vasoflex Solar 18 l
- Central de regulação CS2
- Purgador automático
- Válvula misturadora termostática



Solar Easy BC AQS 300

2 Slim 200

1 Slim 250

	Cobertura plana	Telhado inclinado	Cobertura plana	Telhado inclinado
Referência	144811500	144811501	144812500	144812501
PVP	5.121 €	5.056 €	4.667 €	4.576 €

A BAXI oferece ao utilizador o arranque gratuito dos sistemas SOLAR EASY BC ACS, a realizar pelo Serviço Oficial BAXI nos dez dias seguintes à sua colocação em serviço.

Solar Easy AQS, Aquecimento e Piscina

A central de controlo comanda todos os circuitos da instalação, fornecendo calor a cada momento onde é necessário.

Não é necessário instalar nenhum sistema para a evacuação de excedentes de calor.

Componentes fornecidos:

- Coletores solares
- Acoplamentos hidráulicos
- Suportes
- Acumulador ASC (tank-in-tank)
- SH7 Compact Top
- SH7 Simple (*)
- Vasoflex Solar
- Purgador automático
- Válvula termostática misturadora
- Válvula de zona
- Permutador de placas (*)

(*) Fornece-se unicamente na versão para piscinas



Solar Easy 800

Capacidade total	l	765
Capacidade AQS	l	176
Pressão máx. primário	bar	3
Sup. serpentina inferior	m ²	2,4
Sup. serpentina superior	m ²	1,3
Pressão máx. AQS	bar	8
Temperatura máx	°C	90

4 Sol 200

	AQS/Aquec		AQS/Aquec/Piscina	
	Cobertura plana	Telhado inclinado	Cobertura plana	Telhado inclinado
Referência	144811021	144811024	144811027	144811030
PVP	6.591 €	6.699 €	8.238 €	8.346 €

6 Sol 200

	AQS/Aquec		AQS/Aquec/Piscina	
	Cobertura plana	Telhado inclinado	Cobertura plana	Telhado inclinado
Referência	144811022	144811025	144811028	144811031
PVP	8.121 €	7.976 €	9.826 €	9.682 €

Solar Easy 1000

Capacidade total	l	885
Capacidade AQS	l	228
Pressão máx. primário	bar	3
Sup. serpentina inferior	m ²	2,4
Sup. serpentina superior	m ²	1,3
Pressão máx. AQS	bar	8
Temperatura máx	°C	90

8 Sol 200

	AQS/Aquec		AQS/Aquec/Piscina	
	Cobertura plana	Telhado inclinado	Cobertura plana	Telhado inclinado
Referência	144811023	144811026	144811029	144811032
PVP	9.886 €	9.707 €	11.651 €	11.471 €

Grupos Hidráulicos



	SH 7 Compact Top	SH 7 Compact	SH 7	SH 7 Simple	SH 14
	Até 7 litros/minuto	Até 7 litros/minuto	Até 7 litros/minuto	Até 7 litros/minuto	Até 28 litros/minuto
	Inclui: Central de regulação solar com 4 relés, circulador de alta eficiência, separador de ar, termómetros de ida e retorno, válvula de segurança, manómetro, caudalímetro e válvulas de drenagem e enchimento.	Inclui: Central de regulação solar, circulador de alta eficiência, separador de ar, termómetros de ida e retorno, válvula de segurança, manómetro, caudalímetro e válvulas de drenagem e enchimento.	Inclui: Circulador de alta eficiência, separador de ar, termómetros de ida e retorno, válvula de segurança, manómetro, caudalímetro e válvulas de drenagem e enchimento.	Inclui: Circulador de alta eficiência, termómetro de retorno, válvula de segurança, manómetro, caudalímetro e válvulas de drenagem e enchimento.	Inclui: Circulador de alta eficiência, separador de ar, termómetros de ida e retorno, válvula de segurança, manómetro, caudalímetro e válvulas de drenagem e enchimento.
Referência	7756326	7726450	7726451	7726453	7726452
PVP	859 €	707 €	496 €	411 €	569 €

Curva característica do circulador SH7

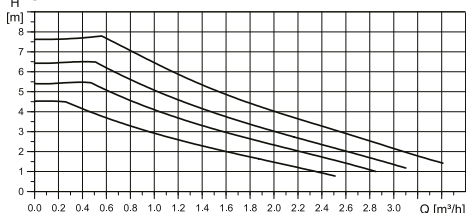

SH14

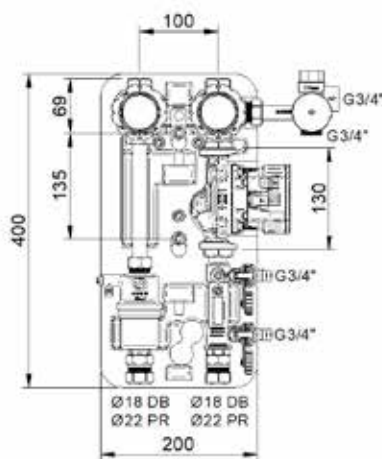
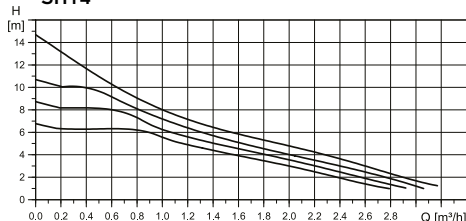

Perda de carga do grupo hidráulico

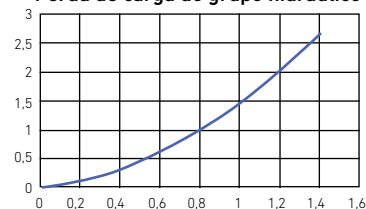



Permutador de placas M10H

Placas desmontáveis, fabricadas em aço AISI 316. Pressão máx. 10 bar. T. máx. 100°C. F1 - Saída circuito secundário a 1" / F2 - Entrada circuito primário a 1" / F3 - Entrada circuito secundário a 1" / F4 - Saída circuito primário a 1"

	M10H 20	M10H 30	M10H 40	M10H 50	M10H 60
A (mm)	65,7	88,5	111	134	157
Referência	144940107	144940108	144940043	144940044	144940045
PVP	1.051 €	1.274 €	1.464 €	1.750 €	1.909 €

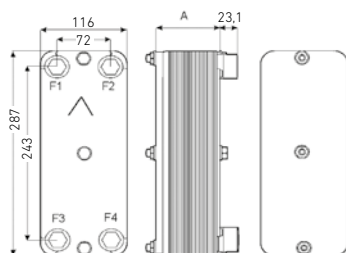

Perda de carga

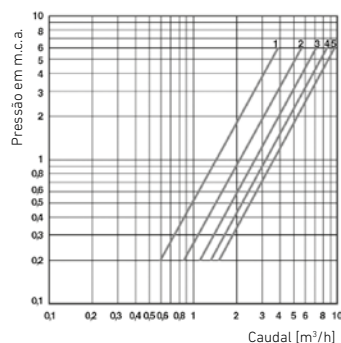

Características Térmicas

Aplicações	Piscina		AQS
	Primário	Água/propilenoglicol a 35%	
Salto Térmico	55°C a 45°C	55°C a 48°C	55°C a 45°C
Secundário	Água		
Salto Térmico	15°C a 25°C	20°C a 25°C	15°C a 45°C
Perda carga	≤ 3 m.c.a.		
Potência permuta	kW inicial	kW manutenção	kW
1) M10H 20 placas	30,23	13,95	26,16
2) M10H 30 placas	43,02	20,93	40,70
3) M10H 40 placas	51,74	27,91	51,74
4) M10H 50 placas	61,63	33,14	61,63
5) M10H 60 placas	70,93	37,79	70,35



Centrais de regulação CS10, CS2 e CS2 Plus

CS 10: Controlo até 13 instalações-tipo (3 relés e 4 sondas).

CS 2: Controlo até 10 instalações-tipo (2 relés e 3 sondas).

CS 2 Plus: Controlo até 4 instalações-tipo (1 relé + 1 relé até 3,6 kW e 3 sondas).

	CS10	CS2	CS2 Plus
Referência	7212578	7212579	7715260
PVP	262 €	188 €	209 €



Líquido solar FAC 10 e FAC 20

Compostos de propilenoglicol e inibidores da corrosão.

FAC 10: Deve ser misturado com água. Para -10°C misturar a 25%, para -20°C misturar a 40%, para -30°C misturar a 50%. Fornecimento em garrafas de 10 l.

FAC 20: Solução pré-misturada. Protege até -28°C. Fornecimento em garrafas de 20 l.

	FAC 10	FAC 20
Referência	144940013	144940037
PVP	69 €	109 €



Misturadoras termostáticas MT

Regulam entre 30 e 60°C. T. máx. 90°C. P. máx. 10 bar. Caudal com $\Delta p = 1$ bar, 25 l/min para 3/4" e 27 l/min para 1".



Válvulas de segurança

P. abertura 6 bar. T. máx. 150°C.



Vasoflex solar

P. máx 8 bar. P. enchimento 2,5 bar. T. máx 120°C.

	MT 3/4"	MT 1"	1/2"	3/4"	1"	18 l	25 l	35 l	50 l	80 l
Referência	144940141	144940142	144940025	144940026	144940027	144940018	144940019	144940020	144940021	144940022
PVP	82 €	93 €	13,35 €	23,60 €	42,60 €	92 €	101 €	111 €	132 €	208 €



Purgador automático 1/2"

Pressão máxima 10 bar. Temperatura máxima 120°C.



Separador de ar Flamcovent 22

Pressão máxima 10 bar. Temperatura máxima 200°C.



Tubagem flexível aço inoxidável

Sistema rápido de tubagem dupla de aço inoxidável flexível pré-isolada, que inclui o cabo do sensor de temperatura, 4 uniões e 4 abraçadeiras.

	DN 16 x 15 m	DN 20 x 15 m
Referência	144940024	144940023
PVP	65 €	128 €
	144940135	144940137
	719 €	847 €



Aço inoxidável com permutador

Circuito secundário fabricado em aço inoxidável, muito eficaz contra a corrosão.

Os modelos I/PC incorporam proteção eletrônica permanente, indicada para águas muito agressivas.



		60 l	100 l	150 l			
Volume AQS	l	58	90	143			
Permutador		Dupla camisa	Dupla camisa	Dupla camisa			
Volume primário	l	22	32	44			
Superfície permuta	m ²	0,6	1,0	1,2			
Instalação		Vertical, horizontal e mural	Vertical, horizontal e mural	Vertical, horizontal e mural			
Pressão máx. primário	bar	3	3	3			
Temp. máx. primário	°C	110	110	110			
Pressão máx. secundário	bar	8	8	8			
Temp. máx. secundário	°C	90	90	90			
Perdas estáticas	W	45	50	58			
Classe eficiência energética		B	B	B			
Peso vazio	kg	32	48	64			
Referência		148111004	148111010	148111005	148111011	148111006	148111012
PVP		898 €	1.238 €	970 €	1.309 €	1.162 €	1.506 €
Acessórios		Resistência elétrica 1,5 kW		Resistência elétrica 2,2 kW		Resistência elétrica 2,2 kW	
Referência		Ligação esquerda	Ligação direita	Ligação esquerda	Ligação direita	Ligação esquerda	Ligação direita
PVP		148016053	-	148016055	148016056	148016057	148016058
		190 €	-	195 €	195 €	205 €	205 €
Grupo segurança Flexbrane		3/4" indicado até modelo 200 l (incluído nos modelos 60, 100 e 150 l)					
Referência							
PVP							
A	mm	749		1.154		983	
B	mm	480		480		620	
C	mm	-		-		-	
D	mm	210		205		248	
E	mm	145		145		164	
F	mm	94		94		94	
G	mm	31		31		50	
a	Entrada água fria sanitária	3/4" Gás/M		3/4" Gás/M		3/4" Gás/M	
b	Saída água quente sanitária	3/4" Gás/M		3/4" Gás/M		3/4" Gás/M	
c	Entrada circuito primário	1" Gás/F		1" Gás/F		1" Gás/F	
d	Saída circuito primário	1" Gás/F		1" Gás/F		1" Gás/F	

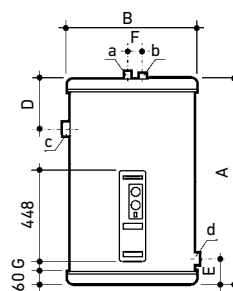

60, 100 e 150 l

Isolamento do depósito através de espuma rígida de poliuretano injetado, livre de CFC.

Quadro de controlo completo que inclui termómetro, termóstato de regulação e interruptor inverno/verão.

Inclui grupo Flexbrane de 3/4" e suportes de parede nos modelos 60, 100 e 150 l.

Garantia 5 anos (ver condições detalhadas no Boletim de Garantia que acompanha o produto).

200 l		300 l		500 l		800 l		1000 l	
193		279		472		771		946	
Dupla camisa		Dupla camisa		Dupla camisa		Serpentina		Serpentina	
56		72		98		20,5		24,7	
1,6		2,4		3,1		2,7		3,3	
Vertical e horizontal		Vertical e horizontal		Vertical e horizontal		Vertical		Vertical	
3		3		3		25		25	
110		110		110		200		200	
8		8		8		8		8	
90		90		90		90		90	
63		99		103		87		113	
B		C		C		B		C	
78		109		151		160		185	
Sem proteção catódica	Com proteção catódica	Sem proteção catódica	Com proteção catódica	Sem proteção catódica	Com proteção catódica	Sem proteção catódica	Com proteção catódica	Sem proteção catódica	Com proteção catódica
148111007	148111013	148111008	148111014	148111009	148111015	148111028	148111030	148111029	148111031
1.562 €	1.900 €	2.179 €	2.517 €	3.123 €	3.463 €	4.876 €	5.281 €	5.850 €	6.255 €
Resistência elétrica 2,5 kW		Resistência elétrica 2,5 kW		Resistência elétrica 2,5 kW		Resistência elétrica		Resistência elétrica	
Ligação esquerda	Ligação direita	Ligação esquerda	Ligação direita	Ligação esquerda	Ligação direita	6 kW	9 kW	6 kW	9 kW
148016059	148016060	148016059	148016060	148016059	148016060	148016071	148016073	148016071	148016073
215 €	215 €	215 €	215 €	215 €	215 €	499 €	528 €	499 €	528 €
195230008		195230007							
28 €		80 €							
1.239		1.724		1.730		1.840		2.250	
620		620		770		950		950	
390		875		861		-		-	
247		226		283		933		1.193	
148		146		168		382		382	
94		94		84		-		-	
34		34		54		-		-	
3/4" Gás/M		3/4" Gás/M		1 1/4" Gás/M		1 1/4" Gás/M		1 1/4" Gás/M	
3/4" Gás/M		3/4" Gás/M		1 1/4" Gás/M		1 1/2" Gás/M		1 1/2" Gás/M	
1" Gás/F		1" Gás/F		1 1/2" Gás/F		1" Gás/M		1" Gás/M	
1" Gás/F		1" Gás/F		1 1/2" Gás/F		1" Gás/M		1" Gás/M	

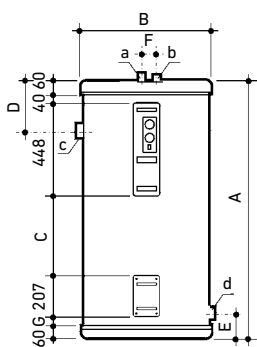

200, 300 e 500 l

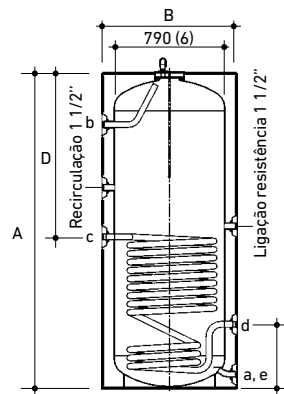

800 e 1000 l



Aço inoxidável de inércia

Fabricados em aço inoxidável, muito eficaz contra a corrosão. Todos os modelos incorporam proteção eletrônica permanente, indicada para águas muito agressivas.

Isolamento do depósito através de espuma rígida de poliuretano injetado, livre de CFC.

Nos modelos 800 e 1000 l o quadro de controlo completo inclui termómetro, termostato de regulação e interruptor inverno/verão.

Garantia 5 anos (ver condições detalhadas no Boletim de Garantia que acompanha o produto).

		800-IN/PC	1000-IN/PC	2000-IN/PC	3000-IN/PC
Volume AQS	l	800	1000	2000	3000
Pressão máx.	bar	8	8	8	8
Temp. máx.	°C	90	90	90	90
Peso	kg	178	224	315	485
Perdas estáticas		95	123	169	215
Classe eficiência energética		B	C	C	-
Referência		148111032	148111033	148111034	148111035
PVP		4.687 €	5.492 €	9.262 €	13.299 €

Acessórios opcionais

	Resistência elétrica 6 kW
Referência	148016071
PVP	499 €
	Resistência elétrica 9 kW
Referência	148016073
PVP	528 €

A	mm	950	950	1360	1660
B	mm	1840	2250	2280	2305
C	mm	100	100	175	175
D	mm	330	330	315	350
E	mm	1070	1480	680	805
F	mm	1270	1680	780	590
G	mm	1470	1880	1555	1540
1	Entrada água fria sanitária	1 1/4" Gás/M	1 1/4" Gás/M	2" Gás/M	3" Gás/M
2	Saída água quente sanitária	1 1/2" Gás/M	1 1/2" Gás/M	2" Gás/M	3" Gás/M
3	Recirculação	1 1/2" Gás/M	1 1/2" Gás/M	1 1/2" Gás/M	1 1/2" Gás/M
4	Ida ao permutador externo	1 1/2" Gás/M	1 1/2" Gás/M	2" Gás/M	2" Gás/M
5	Retorno do permutador externo	1 1/2" Gás/M	1 1/2" Gás/M	2" Gás/M	2" Gás/M
6	Ligação resistência elétrica opcional	-	-	2" Gás/M	2" Gás/M
7	Esgoto	-	-	1" Gás/F	1" Gás/F

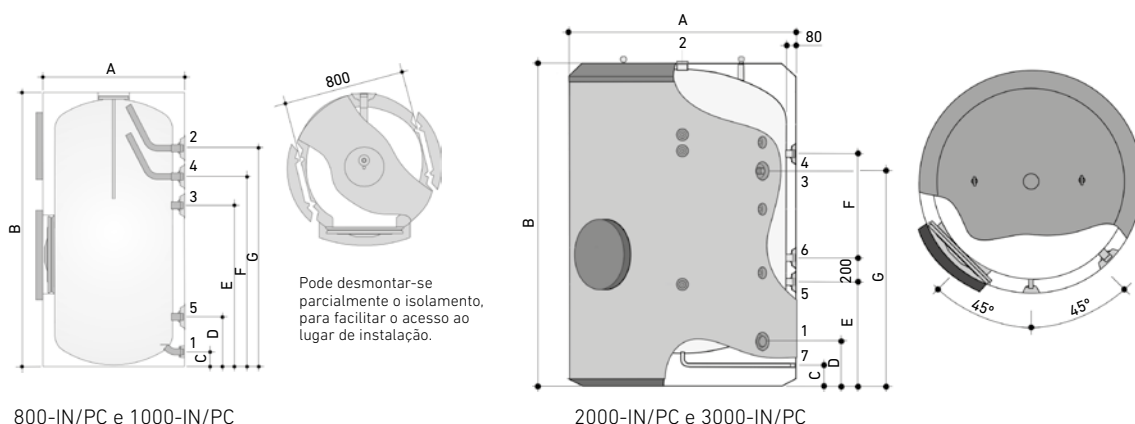



Esmaltados com quadro de controlo

Fabricados em aço esmaltado. Circuito primário de serpentina cônica de alto rendimento.

Isolamento do depósito através de espuma rígida de poliuretano injetado, livre de CFC.

Quadro de controlo completo que inclui termómetro, termostato de regulação e interruptor inverno/verão.

Inclui grupo Flexbrane de 3/4" nos modelos até 150 l.

Incorpora proteção por ânodo de sacrifício de magnésio e indicador do seu estado.

Garantia 5 anos (ver condições detalhadas no Boletim de Garantia que acompanha o produto).



	110E	150E	200E	300E	500E	
Volume AQS	l	107	149	197	292	490
Permutador		Serpentina	Serpentina	Serpentina	Serpentina	Serpentina
Volume primário	l	4	5	10	13	15
Instalação		Vertical e mural	Vertical e mural	Vertical	Vertical	Vertical
Pressão máx. primário	bar	25	25	25	25	25
Temp. máx. primário	°C	200	200	200	200	200
Pressão máx. secundário	bar	8	8	8	8	8
Temp. máx. secundário	°C	90	90	90	90	90
Perdas estáticas		46	44	56	67	93
Classe eficiência energética		B	B	B	B	C
Peso vazio	kg	47	59	85	111	160
Referência		148112306	148112307	148112308	148112309	148112310
PVP		784 €	849 €	1.151 €	1.585 €	2.148 €

Grupo segurança Flexbrane

Referência	3/4" indicado até modelo 200 E (incluído nos modelos 110 E e 150 E)	1" indicado até modelo 500 E
PVP	28 €	80 €

Resistência elétrica

Referência	1,5 kW (para modelos 110 E e 150 E)	2,4 kW (para modelos 200 E, 300 E e 500 E)
PVP	143 €	277 €

Suporte mural

Referência	para modelos 110 E e 150 E
PVP	18,35 €

A	mm	1.155	1.266	1.205	1.685	1.690
B	mm	480	560	620	620	770
C	mm	440	480	170	650	615
D	mm	325	348	300	625	750
E	mm	115	115	350	350	390
G	mm	-	-	274	274	304
a/e Entrada água fria sanitária/esgoto		3/4" Gás/M	3/4" Gás/M	1" Gás/M	1" Gás/M	1" Gás/M
b Saída água quente sanitária		3/4" Gás/M	3/4" Gás/M	1" Gás/M	1" Gás/M	1" Gás/M
c Ida de caldeira		1/2" Gás/F	1/2" Gás/F	1" Gás/F	1" Gás/F	1" Gás/F
d Retorno à caldeira		1/2" Gás/F	1/2" Gás/F	1" Gás/F	1" Gás/F	1" Gás/F

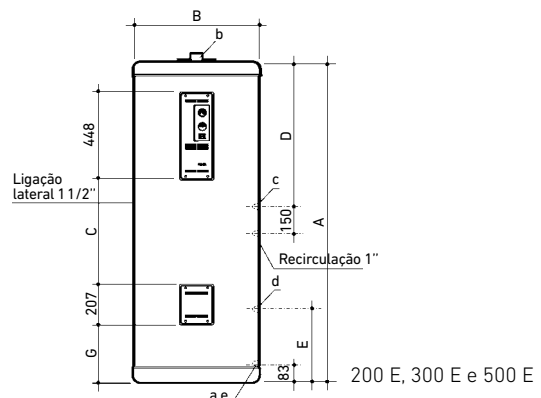
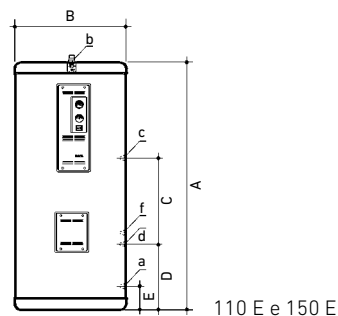



Esmaltados AS 90, 120 e 160

Fabricados em aço esmaltado. Circuito primário de serpentina cônica de alto rendimento, com ligações na parte superior. Isolamento do depósito através de espuma rígida de poliuretano injetado, livre de CFC.

Incorpora proteção por ânodo de sacrifício de magnésio.

Garantia 5 anos (ver condições detalhadas nas Condições de Garantia que acompanham o produto).

		AS 90-1E	AS 120-1E	AS 160-1E
Volume AQS	l	90	120	160
Permutador		Serpentina	Serpentina	Serpentina
Superfície serpentina	m ²	0,31	0,47	0,63
Volume serpentina	l	1,4	2,2	2,9
Instalação		Vertical e mural	Vertical e mural	Vertical e mural
Pressão máx. primário	bar	25	25	25
Temp. máx. primário	°C	200	200	200
Pressão máx. secundário	bar	8	8	8
Temp. máx. secundário	°C	90	90	90
Perdas estáticas	W	46	50	47
Classe eficiência energética		B	B	B
Peso vazio	kg	36	45	60
Referência		148112357	148112358	148112359
PVP		646 €	664 €	711 €

Acessórios opcionais

Referência	Resistência elétrica 1,5 kW
PVP	7504307
	209 €

Grupo de segurança Flexbrane 3/4"

Referência	195230008
PVP	28 €

A	mm	890	1.190	1.130
B	mm	451	601	568
C	mm	191	191	200
N	mm	390	390	450
O	mm	480	480	560
5	Ida coletor solar	1/2" Gás/F	1/2" Gás/F	1/2" Gás/F
6	Sonda Temp. solar	Ø 10 mm int.	Ø 10 mm int.	Ø 10 mm int.
7	Retorno coletor solar	1/2" Gás/F	1/2" Gás/F	1/2" Gás/F
8	Entrada água fria	3/4" Gás/M	3/4" Gás/M	3/4" Gás/M
9	Esgoto	3/4" Gás/M	3/4" Gás/M	3/4" Gás/M
11	Resistência elétrica	1 1/2" Gás/F	1 1/2" Gás/F	1 1/2" Gás/F
14	Saída água quente	3/4" Gás/M	3/4" Gás/M	3/4" Gás/M

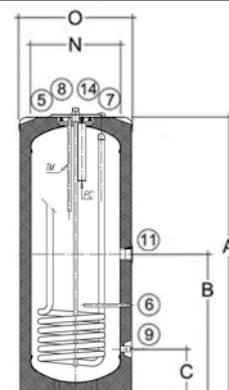

AS 90-1E, 120-1E e 160-1E
(1 serpentina)



Esmaltados AS 150, 200, 300, 400 e 500

Fabricados em aço esmaltado. Circuito primário com uma ou duas serpentinas cónicas de alto rendimento.

O modelo AS 300-2E BC dispõe duma serpentina superior de maior superfície, pensada para instalações com bombas de calor.

Isolamento do depósito em espuma rígida de poliuretano injetado, livre de CFC.

Incorporam proteção por ânodo de sacrifício de magnésio e indicador de estado do ânodo (exceto modelo AS 150-1E).

Garantia 5 anos (ver condições detalhadas no Boletim de Garantia que acompanha o produto).

Permitem o acoplamento dos grupos hidráulicos SH 7 para instalações solares térmicas (ver apartado Complementos para Instalações Solares deste capítulo).

		AS 150-1E	AS 200-2E	AS 300-2E	AS 300-2E BC	AS 400-2E	AS 500-2E
Volume AQS	l	145	225	300	300	400	500
Permutador		1 Serpentina	2 Serpentinas	2 Serpentinas	2 Serpentinas	2 Serpentinas	2 Serpentinas
Superfície serpentina superior	m ²	-	0,76	1	2,4	1	0,76
Volume serpentina superior	l	-	5,1	6,7	13,2	6,7	5,1
Superfície serpentina inferior	m ²	0,67	1,2	1,5	1,2	1,8	1,9
Volume serpentina inferior	l	4,5	8,1	10,1	6,7	12,1	12,8
Instalação		Vertical	Vertical	Vertical	Vertical	Vertical	Vertical
Pressão máx. primário	bar	10	10	10	10	10	10
Temp. máx. primário	°C	110	110	110	110	110	110
Pressão máx. secundário	bar	10	10	10	10	10	10
Temp. máx. secundário	°C	95	95	95	95	95	95
Perdas estáticas	W	58	75	92	88	108	87
Classe eficiência energética		C	C	C	C	C	C
Peso vazio	kg	68	106	129	140	156	184
Referência		7710439	7710440	7710444	7724464	7710447	7710466
PVP		765 €	1.292 €	1.840 €	1.925 €	2.385 €	2.560 €

Proteção eletrónica permanente				
Referência	-		7215375	7215376
PVP	-		216 €	326 €

Resistência elétrica			2,5 kW
Referência	-		7504308
PVP	-		242 €

Grupo de segurança Flexbrane		3/4" apto até 200 l	1" apto até 500 l
Referência		195230008	195230007
PVP		28 €	80 €

		AS 150-1E	AS 200-2E, AS 300-2E	AS 300-2E BC	AS 400-2E, AS 500-2E
A	mm	70,5	70,5	70,5	66
B	mm	-	912	1127	992
C	mm	-	1092	1397	1217
D	mm	-	1182	1487	1307
E	mm	870	1323,5	1694	1558
F	mm	980	1422,5	1795,5	1672
G (Ø)	mm	605	605	605	705
K	mm	450	682	862	812

- Saída água quente sanitária G1"
- Retorno água quente sanitária G3/4"
- Entrada permutador G1"
- Sonda água quente sanitária
- Saída permutador G1"
- Entrada água rede e orifício de drenagem G1"
- Entrada permutador solar G3/4"
- Saída permutador solar G3/4"
- Alojamento sonda solar

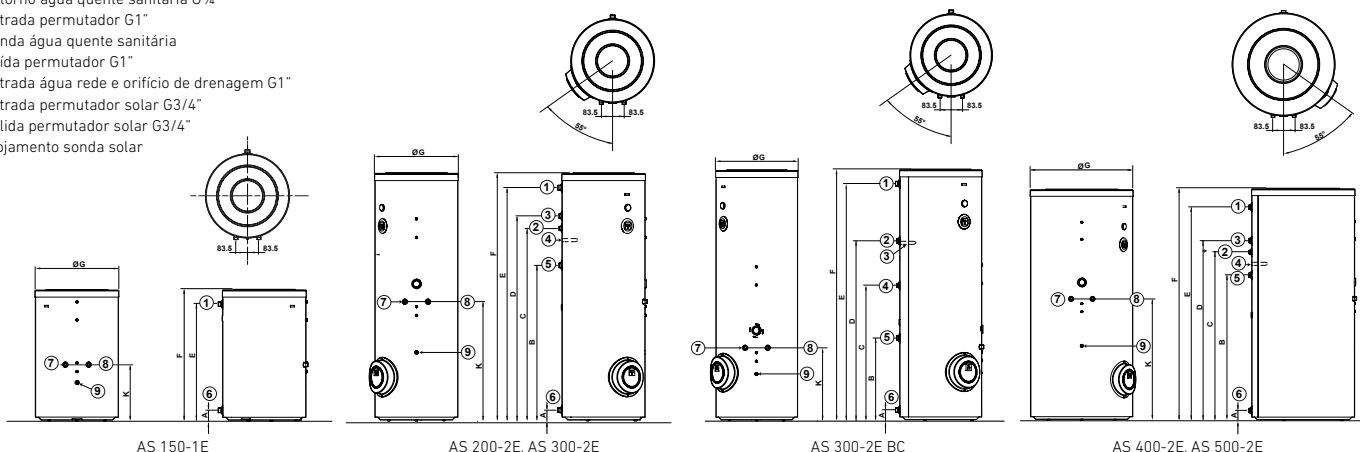



Esmaltados AS 750, 1000 e 1500

Fabricados em aço esmaltado. Incorpora proteção por ânodo de sacrifício de magnésio.

Opcionalmente, permitem a ligação de proteção eletrônica permanente.

Garantia 5 anos (ver condições detalhadas no Boletim de Garantia que acompanha o produto).

Isolamento do depósito com 80 mm de espessura em poliuretano rígido injetado em molde (PU livre de CFC e HCFC).

Incorporam envolvente acolchoada em cinzento, válida para instalação em interiores.

		AS 750-IN E	AS 750-1E	AS 750-2E	AS 1000-IN E	AS 1000-1E	AS 1000-2E
Volume AQS	l	753	731	719	898	871	859
Permutador		-	1 serpentina	2 serpentinas	-	1 serpentina	2 serpentinas
Superfície serpentina inferior	m ²	-	2,70	2,70	-	3,30	3,30
Volume serpentina inferior	l	-	19,5	19,5	-	19,5	23,1
Superfície serpentina superior	m ²	-	-	1,3	-	-	1,3
Volume serpentina superior	l	-	-	9	-	-	9
Instalação		Vertical	Vertical	Vertical	Vertical	Vertical	Vertical
Pressão máx. primário	bar	-	25	25	-	25	25
Temp. máx. primário	°C	-	200	200	-	200	200
Pressão máx. secundário	bar	8	8	8	8	8	8
Temp. máx. secundário	°C	90	90	90	90	90	90
Perdas estáticas	W	89	89	89	125	125	125
Classe eficiência energética		B	B	B	C	C	C
Peso vazio	kg	156	189	206	237	273	307

Depósito com proteção por ânodo de magnésio

Referência	7676920	7676916	7676915	7676921	7676917	7676912
PVP	2.452 €	2.875 €	3.131 €	3.243 €	3.556 €	3.767 €

Depósito com proteção eletrônica permanente

Referência	7737511	7737509	7737508	7737512	7737510	7737507
PVP	2.974 €	3.456 €	3.713 €	3.765 €	4.201 €	4.413 €

Resistência elétrica

		6 kW				
Referência		148016071				
PVP		499 €				

A	mm	1.842	1.842	1.842	2.252	2.252	2.252
B	mm	1.508	1.501	1.501	1.900	1.900	1.900
C	mm	-	1.281	1.466	-	1.572	1.757
D	mm	1.281	926	-	1.572	1.217	-
E	mm	-	-	1.171	-	-	1.462
F	mm	300	366	1.116	442	507	1.407
G	mm	100	100	926	142	142	1.217
H	mm	-	-	-	-	-	-
I	mm	-	-	366	-	-	507
J	mm	-	-	100	-	-	142
N	mm	790	790	790	790	790	790
O	mm	950	950	950	950	950	950

#	Descrição	AS 750	AS 1000	AS 1500
1	Ânodo de sacrifício	2 x Ø 33		
2	Ida serpentina superior	1" Gás/F	3/4" Gás/M	
3	Sonda superior	Ø 10 mm int.	3/4" Gás/M	
4	Retorno serpentina superior	1" Gás/F	3/4" Gás/M	
5	Ida serpentina inferior	1" Gás/F	2" Gás/M	
6	Sonda inferior	Ø 10 mm int.	3/4" Gás/M	
7	Retorno serpentina inferior	1" Gás/F	2" Gás/M	
8	Entrada água fria	1 1/4" Gás/M	1 1/2" Gás/M	
9	Esgoto	1 1/4" Gás/M	1 1/2" Gás/M	
10	Boca inspeção	DN 100	DN 400	
11	Resistência elétrica	1 1/2" Gás/F	2" Gás/M	
12	Recirculação	1 1/2" Gás/M	1 1/2" Gás/M	
13	Termómetro	Ø 10 mm int.	-	
14	Saída água quente	1 1/2" Gás/M	2" Gás/M	

AS 750-2E e AS 1000-2E (2 serpentinas)

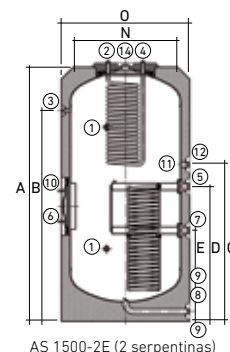
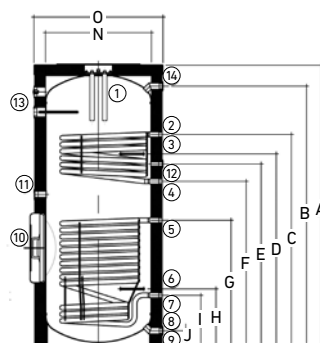

AS 750 e AS 1000: Incorporam painel com termômetro, e indicador do estado dos ânodos de magnésio. Serpentina esmaltadas não extraíveis.

Pode-se desmontar parcialmente o isolamento para facilitar o acesso ao local da instalação (passo de 800 mm).

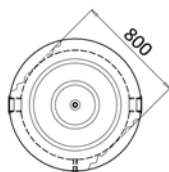

AS 750 e AS 1000

AS 1500: Serpentina inferior em inox extraível, serpentina superior esmaltada não extraível.

AS 1500-IN E	AS 1500-1E	AS 1500-2E
1.437	1.400	1.388
-	1 serpentina	2 serpentinas
-	3,4	3,4
-	19	19
-	-	1,3
-	-	6
Vertical	Vertical	Vertical
-	25	25
-	120	120
8	8	8
90	90	90
169	169	169
C	C	C
343	394	415
7698576	7698577	7698578
4.347 €	5.037 €	5.339 €
Proteção eletrônica permanente (acessório)		
123000115	123000115	123000115
468 €	468 €	468 €
9 kW		
148016073		
528 €		
2.320	2.320	2.320
1.921	1.921	1.921
1.411	1.430	1.430
-	1.230	1.230
571	740	1.030
90	90	90
-	-	-
-	-	-
-	-	-
-	-	-
1.000	1.000	1.000
1.160	1.160	1.160

AS 750-1E e AS 1000-1E (1 serpentina)

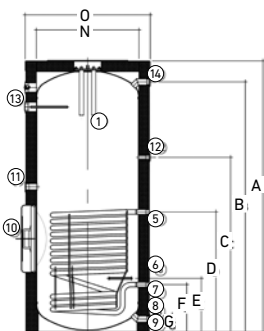

AS 1500-1E (1 serpentina)

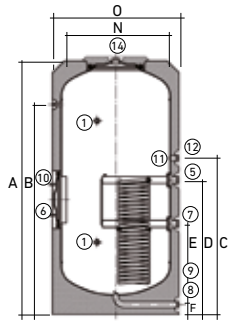

AS 750-IN e AS 1000-IN (sem serpentina)

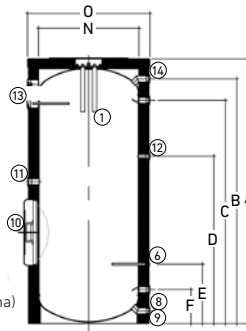

AS 1500-IN (sem serpentina)

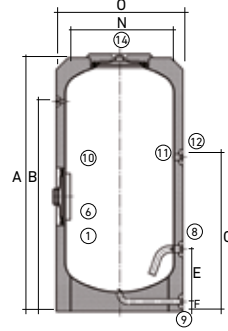



Esmaltados AS 2000, 2500, 3000, 3500, 4000 e 5000

Fabricados em aço esmaltado. Os modelos 1E e 2E incluem serpentinas desmontáveis de aço inoxidável.

Isolamento do depósito através de espuma rígida de poliuretano injetado, livre de CFC.

Incorporam proteção por ânodo

de sacrifício de magnésio e indicador do seu estado (proteção eletrônica permanente disponível como acessório opcional).

	AS 2000-IN E	AS 2500-IN E	AS 3000-IN E	AS 3500-IN E	AS 4000-IN E	AS 5000-IN E	AS 2000-1E	
Volume AQS	l	1.987	2.475	2.981	3.478	3.956	4.907	1.952
Permutador	-	-	-	-	-	-	-	1 serpentina
Superfície serpentina inferior	m ²	-	-	-	-	-	-	3,40
Volume serpentina inferior	l	-	-	-	-	-	-	19,00
Superfície serpentina superior	m ²	-	-	-	-	-	-	-
Volume serpentina superior	l	-	-	-	-	-	-	-
Instalação		Vertical	Vertical	Vertical	Vertical	Vertical	Vertical	Vertical
Pressão máx. primário	bar	-	-	-	-	-	-	25
Temp. máx. primário	°C	-	-	-	-	-	-	200
Pressão máx. secundário	bar	8	8	8	8	8	8	8
Temp. máx. secundário	°C	90	90	90	90	90	90	90
Perdas estáticas	W	174	194	215	232	245	266	174
Peso vazio	kg	450	630	690	755	880	1.040	660
Referência		148110305	148110306	148110307	148110308	148110309	148110310	148112348
PVP		5.324 €	6.313 €	6.943 €	7.510 €	8.803 €	10.341 €	6.642 €
Envolvente		Interior Exterior	Interior Exterior	Interior Exterior	Interior Exterior	Interior Exterior	Interior Exterior	Interior Exterior
Referência		148010021 148010028	148010022 148010029	148010023 148010030	148010024 148010031	148010025 148010032	148010026 148010033	148010021 148010028
PVP		388 € 460 €	460 € 546 €	485 € 582 €	509 € 595 €	569 € 668 €	607 € 725 €	388 € 460 €
Proteção eletrônica permanente								
Referência		123000115	123000116	123000116	123000116	123000116	123000116	123000115
PVP		468 €	745 €	745 €	745 €	745 €	745 €	468 €
A	mm	2.280	2.015	2.305	2.580	2.310	2.710	2.280
B	mm	1.795	1.475	1.765	2.050	1.710	2.115	135
C	mm	1.660	1.340	1.630	1.915	1.575	1.980	35
D	mm	920	1.035	1.035	1.035	1.105	1.105	190
E	mm	680	835	835	835	915	915	1.470
F	mm	1.560	1.250	1.540	1.755	1.450	1.805	400
G	mm	175	200	200	200	200	200	920
H	mm	-	-	-	-	-	-	160
I	mm	-	-	-	-	-	-	670
J	mm	1.665	1.305	1.595	1.880	1.540	1.945	720
K	mm	-	-	-	-	-	-	920
L	mm	-	-	-	-	-	-	1.545
M	mm	-	-	-	-	-	-	-
N	mm	1.200	1.500	1.500	1.500	1.750	1.750	1.200
O	mm	1.360	1.660	1.660	1.660	1.910	1.910	1.360

#	Descrição	AS 2000-5000 IN E	AS 2000-1E	AS 2500-5000 1E	AS 2000 2E	AS 3500-5000 2E
1	Ânodo de sacrifício	3 x Ø 33, 2 x L = 790 1 x L = 450	2 x Ø 33, 2 x L = 790	3 x Ø 33, 2 x L = 790 1 x L = 450	3 x Ø 1 1/2"	3 x Ø 1 1/2"
2	Ida serpentina superior	-	-	-	2" Gás/M	2" Gás/M
3	Sonda superior	3/4"	-	-	3/4" Gás/M	3/4" Gás/M
4	Retorno serpentina inferior	-	-	-	2" Gás/M	2" Gás/M
5	Ida serpentina inferior	-	1" Gás/F	2" Gás/F	2" Gás/M	2" Gás/M
6	Sonda inferior	3/4" Gás/M	3/4" Gás/M	3/4" Gás/M	3/4" Gás/M	3/4" Gás/M
7	Retorno serpentina inferior	-	1" Gás/F	2" Gás/F	2" Gás/M	2" Gás/M
8	Entrada água fria	3" Gás/M	1 1/2" Gás/M	3" Gás/M	2" Gás/M	3" Gás/M
9	Esgoto	3" Gás/M	1 1/2" Gás/M	3" Gás/M	1 1/2"/M	1 1/2"/M
10	Boca inspeção	Ø 400	Ø 400	Ø 400	Ø 400	Ø 400
11	Resistência elétrica	2" Gás/M	2" Gás/M	2" Gás/M	3" Gás/M	3" Gás/M
12	Recirculação	1 1/2" Gás/M	1 1/2" Gás/M	1 1/2" Gás/M	1 1/2" Gás/M	2" Gás/M
13	Termómetro	3/4" Gás/M	3/4" Gás/M	3/4" Gás/M	3/4" Gás/M	3/4" Gás/M
14	Saída água quente	3" Gás/M	2" Gás/M	3" Gás/M	2" Gás/M	3" Gás/M

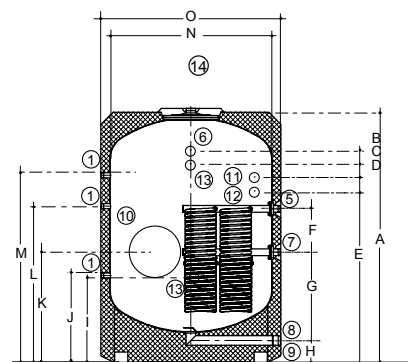

AS 2000-1E, AS 2500-1E, AS 3000-1E, AS 3500-1E, AS 4000-1E, AS 5000-1E (1 serpentina)

Estes acumuladores são fornecidos sem envolvente. Opcionalmente podemos fornecer

envolvente desmontada para interior ou para exterior, cor cinzenta RAL 7042.

Garantia 5 anos (ver condições detalhadas no Boletim de Garantia que acompanha o produto).

AS 2500-1E	AS 3000-1E	AS 3500-1E	AS 4000-1E	AS 5000-1E	AS 2000-2E	AS 3500-2E	AS 5000-2E
2.445	2.951	3.438	3.916	4.857	1.989	3.464	4.912
1 serpentina	1 serpentina	1 serpentina	1 serpentina	1 serpentina	2 serpentinas	2 serpentinas	2 serpentinas
4,80	5,00	6,70	6,70	8,40	5,00	8,40	10,00
28,00	29,00	38,00	38,00	48,00	29,00	48,00	56,00
-	-	-	-	-	3,30	4,00	5,00
-	-	-	-	-	18,00	24,00	28,00
Vertical	Vertical	Vertical	Vertical	Vertical	Vertical	Vertical	Vertical
25	25	25	25	25	25	25	25
200	200	200	200	200	120	120	120
8	8	8	8	8	8	8	8
90	90	232	90	90	90	90	90
194	215	90	245	266	174	232	266
710	780	840	1.010	1.150	541	865	1.165
148112349	148112350	148112351	148112352	148112353	7748937	7749713	7749714
8.202 €	9.228 €	10.193 €	11.820 €	14.353 €	10.037 €	13.905 €	19.237 €
Interior Exterior	Interior Exterior	Interior Exterior	Interior Exterior	Interior Exterior	Interior Exterior	Interior Exterior	Interior Exterior
148010022 148010029	148010023 148010030	148010024 148010031	148010025 148010032	148010026 148010033	148010021 148010028	148010024 148010031	148010026 148010033
460 € 546 €	485 € 582 €	509 € 595 €	569 € 668 €	607 € 725 €	388 € 460 €	509 € 595 €	607 € 725 €

123000116	123000116	123000116	123000116	123000116	123000115	123000116	123000116
745 €	745 €	745 €	745 €	745 €	468 €	745 €	745 €
2.015	2.305	2.580	2.310	2.710	1.360	1.660	1.910
135	135	135	135	135	2.280	2.580	2.710
85	225	220	220	220	920	1.035	1.105
190	190	190	190	190	670	785	855
1.260	1.410	1.695	1.355	1.760	1.025	1.125	1.125
400	400	400	400	400	160	195	190
815	815	815	855	855	1.470	1.545	1.580
200	200	200	200	200	1.190	1.310	1.350
785	785	785	855	855	680	800	880
760	800	800	874	874	720	800	875
1.035	1.035	1.035	1.105	1.105	1.000	310	275
1.120	1.490	1.490	1.274	1.574	-	895	925
1.480	1.730	2.005	1.674	2.074	920	1.015	1.055
1.500	1.500	1.500	1.750	1.750	-	-	-
1.660	1.660	1.660	1.910	1.910	-	-	-

AS 2000-2E, AS 3500-2E e AS 5000-2E

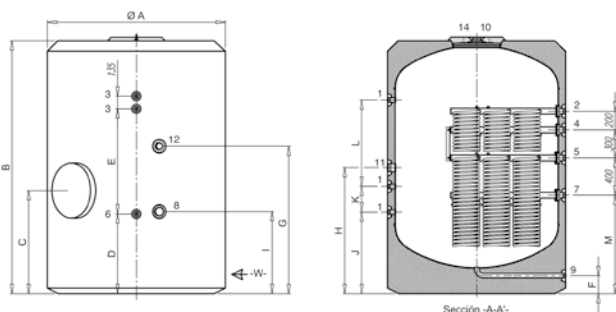

AS 2000-2E, AS 3500-2E e AS 5000-2E (2 serpentinas)

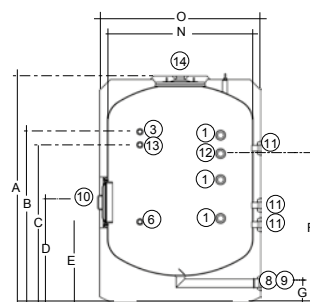

AS 2000-IN E, AS 2500-IN E, AS 3000-IN E, AS 3500-IN E, AS 4000-IN E e AS 5000-IN E (Sem serpentina)



Esmaltados equipados para Solar FST 200, 300, 400 e 500

Fabricados em aço esmaltado.

Circuito primário com duas serpentinas cónicas de alto rendimento.

Isolamento do depósito mediante espuma rígida de poliuretano injetado, livre de CFC.

Incorpora proteção por ânodo de

sacrifício de magnésio e respetivo indicador de estado.

Proteção eletrónica permanente disponível como acessório opcional.

Grupo hidráulico que incorpora:

Central de regulação solar, circulador de alta eficiência,

vaso de expansão solar de 18 l, caudalímetro, separador de ar, válvula de segurança e válvulas de enchimento e de esgoto.

Garantia 5 anos (ver condições detalhadas no Boletim de Garantia que acompanha o produto).

		FST 200-2E	FST 300-2E	FST 400-2E	FST 500-2E
Volume AQS	l	225	300	400	500
Permutador		2 serpentinas	2 serpentinas	2 serpentinas	2 serpentinas
Volume serpentina superior	l	5,1	6,7	6,7	5,1
Volume serpentina inferior	l	8,10	10,10	12,10	12,8
Instalação		Vertical	Vertical	Vertical	Vertical
Pressão máx. primário	bar	10	10	10	10
Temp. máx. primário	°C	110	110	110	110
Pressão máx. secundário	bar	10	10	10	10
Temp. máx. secundário	°C	95	95	95	95
Perdas estáticas	W	75	92	108	115
Classe eficiência energética		C	C	C	C
Peso vazio	kg	106	129	156	188
Referência		7628740	7628743	7628744	7680684
PVP		2.655 €	2.887 €	3.193 €	3.419 €

Acessórios

Proteção eletrónica permanente

Referência	7215375	7215376
PVP	216 €	326 €

Resistência elétrica

	2,5 kW
Referência	7504308
PVP	242 €

Grupo segurança Flexbrane

	3/4" apto até 200 l	1"
Referência	195230008	195230007
PVP	28 €	80 €

FST	A	B	C	D	E	F	G	H	I	ØJ	ØK
200	1.718	1.423	1.324	1.182	1.092	912	71	1.400	919	500	604
300	1.898	1.796	1.694	1.487	1.397	1.127	71	1.500	922	500	604
400	1.899	1.672	1.558	1.307	1.217	992	66	1.500	1.019	600	704
500	1.983	1.812	1.666	1.448	1.358	1.133	71	1.600	1.069	650	804

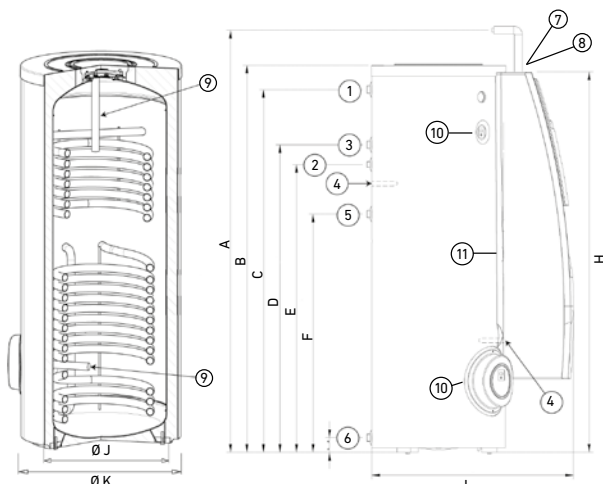

1. Saída água quente 1" Gás/F
2. Recirculação 3/4" Gas/F
3. Ida da caldeira apoio 1" Gás/F
4. Sonda Ø16 mm int.
5. Retorno à caldeira apoio 1" Gás/F
6. Entrada água fria 1" Gás/F
7. Entrada permutador solar 1" Gás/F
8. Saída permutador solar 1" Gás/F
9. Ânodo de sacrifício 1 ânodo (FST 200), 2 ânodos (FST 300-500)
10. Indicador de estado do ânodo de magnésio
11. Resistência elétrica 1/2" Gás/F



Combinados AQS - Aquecimento ASC 800/200 e 1000/250

Acumulador duplo fabricado em aço. A parte inferior utiliza-se como depósito de inércia para aquecimento e o depósito superior, fabricado em aço esmaltado, utiliza-se para a produção de AQS.

Os modelos ASC 800/200 E e 1000/250 E foram concebidos para integrar instalações de energia solar térmica com apoio ao aquecimento e AQS.

O modelo ASC 1000/250 E-T foi concebido para instalações de biomassa (caldeira de lenha ou péletes) com produção de aquecimento e AQS.

Isolamento do depósito em poliuretano rígido injetado em molde (PU livre de CFC e HCFC). Espessura de 80 mm.

Incorpora proteção por ânodo de sacrifício de magnésio e respetivo

indicador de estado para o acumulador de AQS.

Proteção eletrónica permanente disponível como acessório opcional.

Garantia 5 anos (ver condições detalhadas no Boletim de Garantia que acompanha o produto).

		800/200 E	1000/250 E	1000/250 E-T
Volume total	l	765	991	991
Volume AQS	l	176	228	228
Superfície permutador inferior	m ²	2,4	2,4	2,4
Volume permutador inferior	l	16,2	16,2	16,2
Superfície permutador superior	m ²	1,3	1,3	1,3
Volume permutador superior	l	9,65	9,65	9,65
Peso	kg	225	247	247
Pressão máxima circuito primário	bar	3	3	3
Temperatura máxima circuito primário	°C	200	200	200
Pressão máxima circuito AQS	bar	8	8	8
Temperatura máxima circuito AQS	°C	90	90	90
Perdas estáticas	W	89	115	115
Classe eficiência energética		B	C	C
Referência		7676923	7676924	7676926
PVP		2.993 €	3.254 €	3.339 €
Proteção eletrónica permanente				
Referência		7678373		
PVP		392 €		
A		901	1.091	1.091
B		1.161	1.491	1.491
C		1.266	1.596	1.596
H		1.842	2.252	2.252

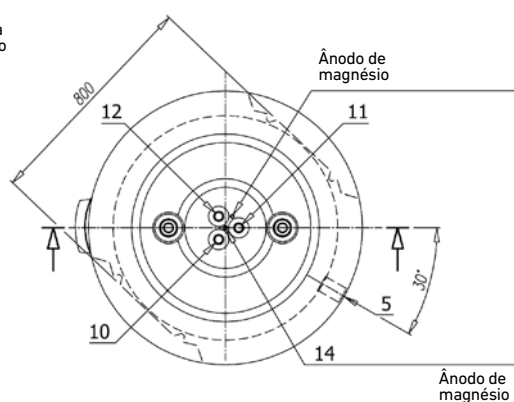
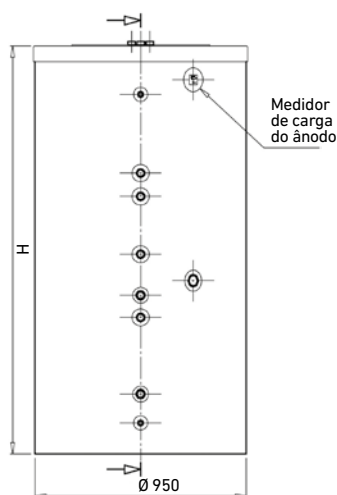
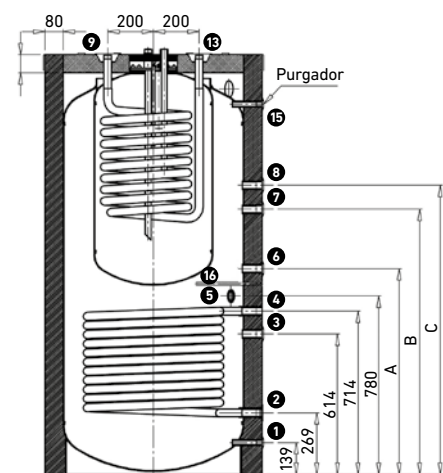

O modelo 1000/250 E-T incorpora 4 termómetros a diferentes alturas para controlo contínuo da temperatura do tanque.

- | | | | |
|---------------------------------|--------------|--------------------------------|-----------------|
| 1. Esgoto | 1/2" Gás/F | 9. Entrada circuito caldeira | 1" Gás/F |
| 2. Saída do circuito solar | 1" Gás/F | 10. Saída AQS | 1" Gás/F |
| 3. Retorno circuito caldeira | 1" Gás/F | 11. Recirculação | 1" Gás/F |
| 4. Entrada do circuito solar | 1" Gás/F | 12. Entrada água rede | 1" Gás/F |
| 5. Resistência (opcional) | 1 1/2" Gás/F | 13. Retorno circuito caldeira | 1" Gás/F |
| 6. Retorno circuito aquecimento | 1" Gás/F | 14. Sonda AQS | Ø int. 10 x 350 |
| 7. Entrada circuito caldeira | 1" Gás/F | 15. Purgador | 1 1/2" Gás/F |
| 8. Ida circuito aquecimento | 1" Gás/F | 16. Sonda circuito aquecimento | Ø int. 10 x 285 |

Isolamento parcialmente desmontável para permitir a passagem de portas (800 mm)



De aço ao carbono

Fabricados em aço ao carbono. Não aptos para acumulação de Água Quente Sanitária.

Concebidos para integrar circuitos fechados, sem reposição de água.

Garantia 5 anos (ver condições detalhadas no Boletim de Garantia que acompanha o produto).

Isolamento do depósito em poliuretano rígido injetado em molde (PU livre de CFC e HCFC). Espessuras de 40 ou 80 mm, conforme modelo.



		ASA 50-IN	ASA 140-IN	ASA 260-IN	ASA 370-IN
Volume	l	50	130	252	361
Permutador		-	-	-	-
Superfície permutador	m ²	-	-	-	-
Volume permutador	l	-	-	-	-
Instalação		Vertical, horizontal e mural	Vertical	Vertical	Vertical
Pressão máx. primário	bar	-	-	-	-
Temp. máx. primário	°C	-	-	-	-
Pressão máx. secundário	bar	6	6	6	6
Temp. máx. secundário	°C	100	100	100	100
Perdas estáticas	W	37	60	83	85
Classe eficiência energética		B	C	C	C
Peso vazio	kg	20	31	46	60
Referência		148110509	7218048	7218049	7218094
PVP		573 €	715 €	921 €	1.046 €
A (altura depósito)	mm	835	1.154	1.239	1.724
B (altura toma inferior)	mm	170	159	168	173
C (altura entre ligações)	mm	164	280	291	450
D (altura retorno serpentina)	mm	-	-	-	-
E (altura ida serpentina)	mm	-	-	-	-
F (Ø cuba depósito)	mm	300	400	540	540
G (Ø largura total)	mm	380	480	620	620
1 Ida serpentina		-	-	-	-
2 Sonda		1/2" GAS/F	1/2" GAS/F	1/2" GAS/F	1/2" GAS/F
3 Retorno serpentina		-	-	-	-
4 Ligações		1 1/4" GAS/F	1 1/4" GAS/F	1 1/2" GAS/F	1 1/2" GAS/F
5 Ligação superior ou purgador		1/2" GAS/F	1" GAS/M	1" GAS/M	1" GAS/M
6 Drenagem		3/4" GAS/M	-	-	-

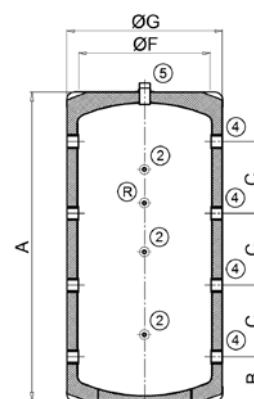
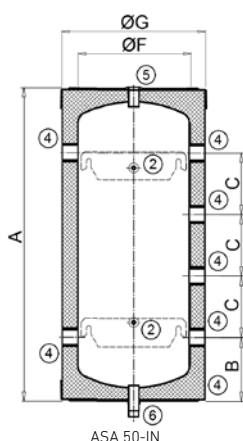

ASA 800 e ASA 1000: Incorporam envoltente acolchoada, válida para instalação em interiores.

Pode-se desmontar parcialmente o isolamento para facilitar o acesso ao local da instalação (passo 800 mm).

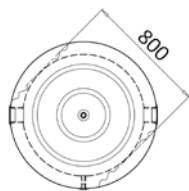

ASA 800 e ASA 1000

ASA 1500: A envoltente acolchoada é pedida como acessório opcional, para interior ou para exterior.

ASA 1500-1 e ASA 1500-IN

Envoltente Opcional

	Interior	Exterior
Referência	7678374	7678375
PVP	329 €	382 €

ASA 800-IN	ASA 1000-IN	ASA 1500-IN	ASA 800-1	ASA 1000-1	ASA 1500-1
767	965	1472	744	942	1440
-	-	-	1 serpentina	1 serpentina	1 serpentina
-	-	-	2,7	2,7	3,06
-	-	-	19,30	19,30	22,40
Vertical	Vertical	Vertical	Vertical	Vertical	Vertical
-	-	-	6	6	6
-	-	-	100	100	100
6	6	6	6	6	6
100	100	100	100	100	100
99	114	156	99	115	156
C	C	C	C	C	C
144	168	301	177	206	339
7676909	7676910	7676911	7676906	7676907	7676908
1.935 €	2.161 €	3.325 €	2.341 €	2.554 €	4.085 €
1.842	2.252	2.320	1.842	2.252	2.320
341	341	561	341	341	561
390	526	440	390	526	440
-	-	-	366	366	561
-	-	-	966	966	1.271
790	790	1.000	790	790	1.000
950	950	1.160	950	950	1.160
-	-	-	1" GAS/F	1" GAS/F	1" GAS/F
1/2" GAS/F	1/2" GAS/F	1/2" GAS/F	1/2" GAS/F	1/2" GAS/F	1/2" GAS/F
-	-	-	1" GAS/F	1" GAS/F	1" GAS/F
3" GAS/F	3" GAS/F	3" GAS/F	3" GAS/F	3" GAS/F	3" GAS/F
1" GAS/M	1" GAS/M	1" GAS/M	1" GAS/M	1" GAS/M	1" GAS/M
-	-	-	-	-	-

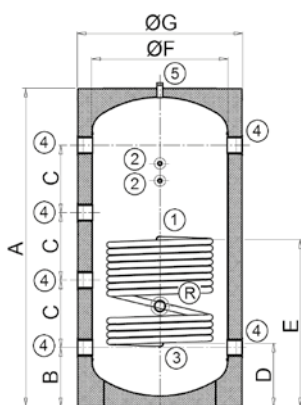

ASA 800-1, 1000-1 e 1500-1

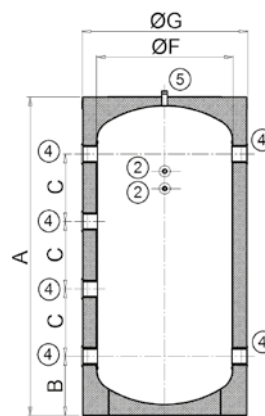

ASA 800-IN, 1000-IN e 1500-IN



De aço ao carbono

Fabricados em aço ao carbono. Não aptos para acumulação de Água Quente Sanitária. Concebidos para circuitos fechados sem renovação de água.

Isolamento do depósito através de espuma de poliuretano flexível. Estes acumuladores são fornecidos sem envolvente. Opcionalmente podemos fornecer envolvente desmontada para

interior ou para exterior, cor cinzenta RAL 7042.

Garantia 5 anos (ver condições detalhadas no Boletim de Garantia que acompanha o produto).

		ASA 2000-IN	ASA 2500-IN	ASA 3000-IN	ASA 3500-IN	ASA 4000-IN	ASA 5000-IN						
Volume	l	1.992	2.480	2.986	3.466	3.958	4.907						
Permutador		-	-	-	-	-	-						
Volume permutador	l	-	-	-	-	-	-						
Instalação		Vertical	Vertical	Vertical	Vertical	Vertical	Vertical						
Pressão máx. primário	bar	-	-	-	-	-	-						
Temp. máx. primário	°C	-	-	-	-	-	-						
Pressão máx. secundário	bar	6	6	6	6	6	6						
Temp. máx. secundário	°C	100	100	100	100	100	100						
Perdas estáticas	W	174	194	215	232	245	266						
Peso vazio	kg	396	575	634	690	863	980						
Referência		148110503	148110504	148110505	148110506	148110507	148110508						
PVP		3.803 €	4.666 €	5.071 €	5.299 €	6.913 €	8.471 €						
Envolvente		Interior	Exterior	Interior	Exterior	Interior	Exterior	Interior	Exterior	Interior	Exterior		
Referência		148010021	148010028	148010022	148010029	148010023	148010030	148010024	148010031	148010025	148010032	148010026	148010033
PVP		388 €	460 €	460 €	546 €	485 €	582 €	509 €	595 €	569 €	668 €	607 €	725 €
A	mm	2.280	2.015	2.305	2.580	2.310	2.710						
B	mm	1.360	1.660	1.660	1.660	1.910	1.910						
C	mm	-	-	-	-	-	-						
D	mm	-	-	-	-	-	-						
E	mm	155	175	175	175	175	175						
F	mm	1.200	1.500	1.500	1.500	1.750	1.750						
G	mm	-	-	-	-	-	-						
1 Ida serpentina		-	-	-	-	-	-						
2 Sonda		1/2"	1/2"	1/2"	1/2"	1/2"	1/2"						
3 Retorno serpentina		-	-	-	-	-	-						
4 Ligações		4"	4"	4"	4"	4"	4"						

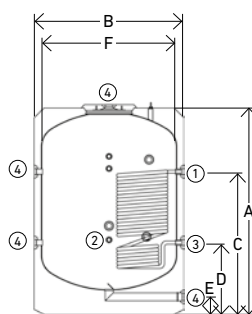

ASA 2000-1, 2500-1, 3000-1, 3500-1, 4000-1 e 5000-1

ASA 2000-1		ASA 2500-1		ASA 3000-1		ASA 3500-1		ASA 4000-1		ASA 5000-1	
1.965		2.430		2.936		3.413		3.905		4.854	
1 serpentina		1 serpentina		1 serpentina		1 serpentina		1 serpentina		1 serpentina	
22,4		41		41		44		44		44	
Vertical		Vertical		Vertical		Vertical		Vertical		Vertical	
25		25		25		25		25		25	
200		200		200		200		200		200	
6		6		6		6		6		6	
100		100		100		100		100		100	
174		194		215		232		245		266	
428		647		706		765		938		1.050	
148112503		148112504		148112505		148112506		148112507		148112508	
4.505 €		5.587 €		6.271 €		6.500 €		8.095 €		9.464 €	
Interior	Exterior	Interior	Exterior	Interior	Exterior	Interior	Exterior	Interior	Exterior	Interior	Exterior
148010021	148010028	148010022	148010029	148010023	148010030	148010024	148010031	148010025	148010032	148010026	148010033
388 €	460 €	460 €	546 €	485 €	582 €	509 €	595 €	569 €	668 €	607 €	725 €
2.280		2.015		2.305		2.580		2.310		2.710	
1.360		1.660		1.660		1.660		1.910		1.910	
1.369		1.511		1.576		1.626		1.680		1.680	
659		731		796		796		850		850	
155		175		175		175		175		175	
1.200		1.500		1.500		1.500		1.750		1.750	
-		-		-		-		-		-	
1"		1"		1"		1"		1"		1"	
1/2"		1/2"		1/2"		1/2"		1/2"		1/2"	
1"		1"		1"		1"		1"		1"	
4"		4"		4"		4"		4"		4"	

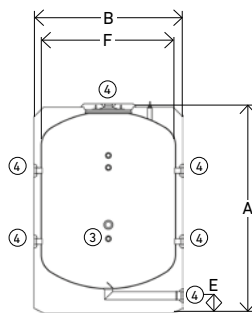

ASA 2000-IN, 2500-IN, 3000-IN, 3500-IN, 4000-IN e 5000-IN

Pavimento Radiante e Ventiloconvetores



BAXI
A NOVA CLIMATIZAÇÃO

PAVIMENTO RADIANTE	Painel isolante	248
	Painel autofixação	252
	Tubos para pavimento radiante	253
	Coletor pré-montado de latão	255
	Coletor pré-montado de plástico	256
	Coletor modular de plástico	257
	Armários	258
	Acessórios para pavimento radiante	259
VENTILOCONVETORES	IMEQ Mural	260
	IMEQ Cassete	261
	IMEQ Chão-Teto	262
	IMEQ Conduta	264
AEROTERMOS	Unitermos	266

NOVIDADE

Painel isolante termomoldado



Propriedades dimensionais		
Dimensões painel	mm	1.450x850
Superfície painel	m ²	1,23
Dimensões úteis	mm	1.400x800
Superfície útil painel	m ²	1,12
Altura pitão	mm	22
Diâmetro tubo	mm	Ø16 a Ø17
Passo	mm	múltiplo 50
Quantidade tubo por m ²		10 m passo 10 cm / 6,67 m passo 15 cm

Propriedades térmicas		
Condutividade térmica	W/(m·K)	0,034
Propriedades EPS		
Densidade	kg/m ³	25
Resistência mínima à compressão a 10% deformação	kPa	150
Cor		branco
Propriedades barreira vapor		
Material		Poliestireno Alto Impacto (HIPS)
Espessura	mm	0,6
Cor		Negro



		SR TC 21	SR TC 38	SR TC 46	SR TC 63
Âmbito aplicação segundo EN 1264		Sobre local aquecido	Sobre espaço não aquecido >0°C ou solo	Sobre espaço não aquecido >-5°C	Sobre espaço não aquecido >-15°C
Propriedades dimensionais					
Espessura base (s)	mm	21	38	46	63
Espessura equivalente (s') (1)	mm	26	43	51	68
Espessura total (h)	mm	43	60	68	85
Propriedades térmicas					
Resistência térmica (1)	m ² K/W	0,75	1,25	1,50	2,00
Embalagem					
Caixa	un	16	10	9	7
Caixa	m ²	17,92	11,2	10,08	7,84
Palete	caixas	5	5	5	5
Palete	m ²	89,6	56	50,4	39,2
Camião	m ²	2.060,8	1.288	1.159,2	901,6
Dimensões caixa	mm	1.450 x 850 x 530			
Dimensões palete	mm	1.450 x 850 x 2.900			
Referência		7694411	7694412	7694413	7694414
PVP	€/m ²	19,65 €	26,60 €	30,20 €	37,00 €
	€/caixa	352,13 €	297,92 €	304,42 €	290,08 €

(1) Espessura efetiva calculada matematicamente, conforme EN 13163.

Painel isolante termofundido com pitão grande



Propriedades dimensionais		
Dimensões painel	mm	1.380 x 780
Superfície painel	m ²	1,08
Dimensões úteis	mm	1.350 x 750
Superfície útil painel	m ²	1,01
Altura pitão	mm	30
Diâmetro tubo	mm	Ø17 a Ø20
Passo	mm	múltiplo 75
Quantidade tubo por m ²		6,67 m passo 15 cm / 3,33 m passo 30 cm

Propriedades térmicas		
Condutividade térmica	W/(m·K)	0,034
Propriedades EPS		
Densidade	kg/m ³	25
Resistência mínima à compressão a 10% deformação	kPa	150
Cor		branco
Propriedades barreira vapor		
Material		Poliestireno Alto Impacto (HIPS)
Espessura	mm	0,17
Cor		Negro



		SR TFG 17	SR TFG 34	SR TFG 42
Âmbito de aplicação segundo EN 1264		Sobre local aquecido	Sobre espaço não aquecido >0°C ou solo	Sobre espaço não aquecido >-5°C
Propriedades dimensionais				
Espessura base (s)	mm	17	34	42
Espessura equivalente (s) (1)	mm	26	43	51
Espessura total (h)	mm	47	64	72
Propriedades térmicas				
Resistência térmica (1)	m ² K/W	0,75	1,25	1,50
Embalagem				
Caixa	un	10	7	6
Caixa	m ²	10,30	7,09	6,08
Palete	caixas	7	7	7
Palete	m ²	70,91	49,63	42,56
Camião	m ²	1.772,75	1.240,75	1.064,00
Dimensões caixa	mm		1.400 x 790 x 370	
Dimensões palete	mm		1.400 x 790 x 2.750	
Referência		7694415	7694416	7694417
PVP	€/m ²	18,75 €	25,40 €	28,90 €
	€/caixa	189,94 €	180,09 €	175,71 €

(1) Espessura efetiva calculada matematicamente, conforme EN 13163.

Painel isolante termofundido com pitão pequeno



Propriedades dimensionais		
Dimensões painel	mm	1.430 x 830
Superfície painel	m ²	1,19
Dimensões úteis	mm	1.400 x 800
Superfície útil painel	m ²	1,12
Altura pitão	mm	25
Diâmetro tubo	mm	Ø16 a Ø17
Passo	mm	múltiplo 50
Quantidade tubo por m ²		10 m passo 10 cm / 6,67 m passo 15 cm

Propriedades termoacústicas		
Condutividade térmica	W/(m·K)	0,034
Rígidez dinâmica (2)	MN/m ³	18
Fonoabsorvência (ΔLw) (3)	dB	30
Propriedades EPS		
Densidade	kg/m ³	25
Resistência mínima à compressão a 10% deformação	kPa	150
Cor		branco
Propriedades barreira vapor		
Material		Poliestireno Alto Impacto (HIPS)
Espessura	mm	0,17
Cor		Negro



		SR TFP 20	SR TFP 37	SR TFP 45	SR TFP 62
Âmbito de aplicação segundo EN 1264		Sobre local aquecido	Sobre espaço não aquecido >0°C ou solo	Sobre espaço não aquecido >-5°C	Sobre espaço não aquecido >-15°C
Propriedades dimensionais					
Espessura da base (s)	mm	20	37	45	62
Espessura equivalente (s') (1)	mm	26	43	51	68
Espessura total (h)	mm	45	62	70	87
Propriedades térmicas					
Resistência térmica (1)	m ² K/W	0,75	1,25	1,50	2,00
Embalagem					
Caixa	un	16	11	9	7
Caixa	m ²	17,92	12,32	10,08	7,84
Palete	caixas	5	5	5	5
Palete	m ²	89,6	61,6	50,4	39,2
Camião	m ²	2.060,8	1.416,8	1.159,2	901,6
Dimensões caixa	mm	1.450 x 850 x 530			
Dimensões palete	mm	1.450 x 850 x 2.900			
Referência		7694418	7694419	7694420	7694421
PVP	€/m ²	18,00 €	24,20 €	27,40 €	33,70 €
	€/caixa	322,56 €	298,14 €	276,19 €	264,21 €

(1) Espessura efetiva calculada matematicamente, conforme EN 13163.

(2) Conforme EN 13172 (dados obtidos em laboratório independente CEIS).

(3) Conforme EN 12354, para combinação de painel e laje com argamassa de 120 kg/m².

Painel IROKO para reabilitação

- O painel IROKO é uma rede tridimensional injetada em polipropileno para fixar os tubos em sistemas de aquecimento por pavimento radiante, combinado com um painel isolante de alta densidade de 6 mm. Com uma altura máxima (22 + 6 mm) é indicado para obras de reabilitação ou aplicações de baixa espessura.
- O inovador desenho da geometria patenteada permite manter o tubo firme durante a instalação e submergi-lo completamente no pavimento, assegurando uma distribuição uniforme de temperatura com muito baixa inércia térmica. O painel perfurado permite combinar o painel, tanto para pavimentos autonivelantes como para pavimentos de areia e cimento.
- Alta resistência à compressão, assegurando que o instalador poderá realizar a colocação do tubo sem receio de o danificar. Cada pitão tem quatro elementos de fixação da tubagem que facilitam a instalação sem o uso de clips, mesmo ao curvar o tubo. O sistema de juntas entre painéis asseguram uma fixação rígida entre painel e painel.

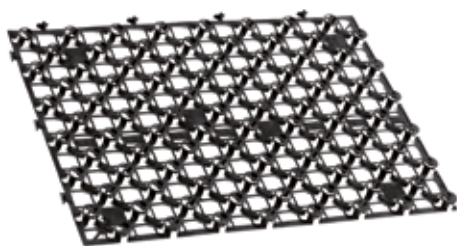

IROKO

Propriedades dimensionais

Dimensões painel	mm	800 x 600
Superfície painel	m ²	0,48
Diâmetro tubo	mm	Ø16 a Ø18
Passo	mm	Múltiplo 50
Quantidade tubo por m ²		10 m passo 10 cm 6,67 m passo 15 cm
Altura painel IROKO	mm	22
Altura isolante	mm	6
Altura total painel IROKO + painel isolante	mm	28

Propriedades térmicas

Condutividade térmica	W/m ² K	0,032
Resistência térmica	m ² K/W	0,19

Propriedades mecânicas

Densidade a 23°C	g/cm ³	1,1
Módulo flexão	MPa	1.200
Resistência carga concentrada	kN/m ²	366
Resistência impacto a 23°C	kJ/m ²	6
Temperatura amolecimento VICAT		>50°C

Altura do pavimento, incluindo painel IROKO e base isolante (A+B), excluído o revestimento (C)

Com argamassa autonivelante	mm	36
Com argamassa anidrite	mm	41
Com argamassa e areia	mm	46

Embalagem

Caixa	Un	18
Caixa	m ²	8,64
Palete	caixas	14
Palete	m ²	120,96
Camião	m ²	3.144,96
Dimensões caixa	mm	625 x 833 x 360
Dimensões palete	mm	1.250 x 833 x 2.670
Referência		7694865
PVP	€/m ²	41,80 €
	€/caixa	361,15 €

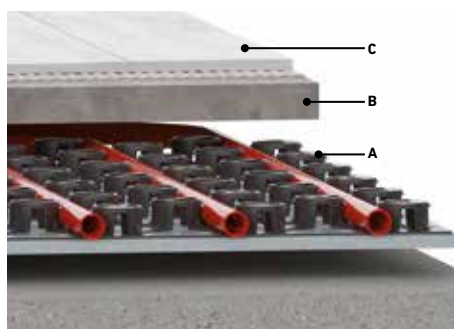

Painel isolante sistema autofixação

Painel isolante para sistemas de pavimento radiante, fabricado em poliestireno expandido (EPS) cinzento (grafite), equipado com uma lâmina de laço de veludo antisseparação branco com grelha de instalação impressa em azul de 50X50 mm. O painel ostenta a marcação CE em conformidade com a norma EN13163 e é adequado para sistemas de aquecimento e arrefecimento encastrados em superfície à base de água, segundo a EN 1264.

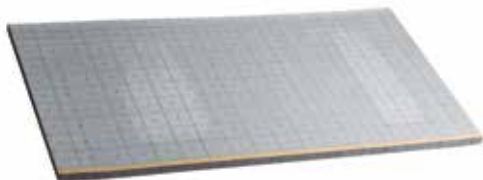

Propriedades dimensionais

Largura do painel	mm	1.000
Diâmetro do tubo	mm	Todos
Passo	mm	múltiplo de 50
Quantidade de tubo por m ²	m ²	10 m passo 10 cm / 6,67 m passo 15 cm

Propriedades termoacústicas

Condutividade térmica	W/(m·K)	0,030
Rigidez dinâmica (1)	MN/m ³	20
Fonoabsorvência (ΔLw) (1)	dB	29

Propriedades do EPS

Densidade	kg/m ³	25
Resistência mínima à compressão a 10% deformação	kPa	100
Cor		Grafite

Propriedades da barreira de vapor

Material		Lâmina de laço de veludo resistente à separação
Espessura	mm	0,10
Cor		Branco com retícula azul de 50X50 mm



SR KL 23

SR KL 38

Âmbito de aplicação segundo a EN-1264

Sobre local aquecido

Sobre espaço não aquecido >0°C ou terreno

Propriedades dimensionais

Espessura da base (s)	mm	23	38
Comprimento da bobina	m	10	6
Superfície bobina	m ²	10	6

Propriedades térmicas

Resistência térmica (1)	m ² K/W	0,77	1,27
-------------------------	--------------------	------	------

Embalagem

bobinas/paleta	cajas	9	9
m ² /paleta	m ²	90	54
m ² /camião	m ²	2.160,00	1.296,00
Dimensões da paleta	mm	1.450 x 850 x 2.900	

Referência		7777950	7780184
PVP	€/m ²	20,00 €	25,50 €
	€/bobina	200,00 €	153,00 €

(1) Segundo a EN-12354 para combinação de painel e laje com argamassa de 120 kg/m².

Tubo



Tubo em Polietileno reticulado de alta densidade PE-X com BAO para sistema autofixação

- O tubo em Polietileno reticulado de alta densidade permite distribuir água quente para instalações de aquecimento tradicionais e para instalações de aquecimento por pavimento radiante.
- A matéria base do polietileno é o etileno que, segundo o seu processo de fabrico (polimerização) pode ser de baixa, média ou alta densidade. A densidade do material define quão compactas estão as moléculas de plástico. Maior densidade, maior compactação, portanto, as uniões das cadeias moleculares são mais fortes, tornando o plástico mais resistente à pressão e à temperatura.
- O tubo BAXI pertence aos polietilenos de alta densidade, o que assegura a sua durabilidade, mesmo em combinações de pressão e temperatura elevadas.
- Incorpora barreira anti-oxigénio (BAO) que evita a corrosão dos componentes metálicos da instalação por incursão do oxigénio através do tubo plástico.

Material: Polietileno reticulado PEX-A
Densidade: 0,951 g/m³
 Grau de reticulação > 70%
Intervalo de temperatura: -20°C a + 95°C
Temperatura máx.: 110°C
Temperatura Vicat: 130°-132°C
Condutividade térmica: 0,35-0,38 kJ/kg.K
 Permeabilidade >0,1 g/m³.d
Largura velcro: 13 mm
 Força de adesão 4-5N
 Força de atrito 40-50N

Diâmetro x Espessura	16 x 1,5	16 x 1,8
A	mm 55	55
B	mm 13	13
C	mm 1,5	1,8
D	mm 16	15
Metros / Rolo	500	500
Cor	branco	branco
Referência	7777951	7780186
PVP / m	2,30 €	2,50 €
PVP / rolo	1.150 €	1.250 €

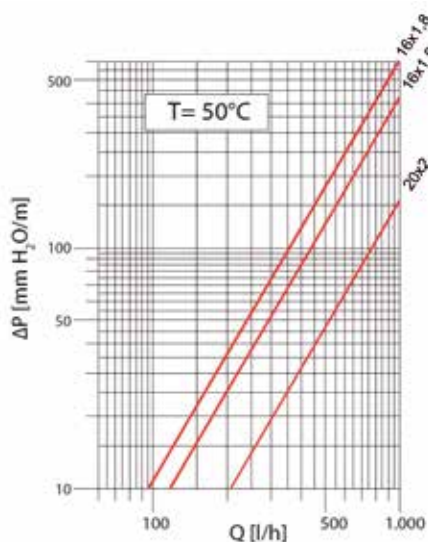
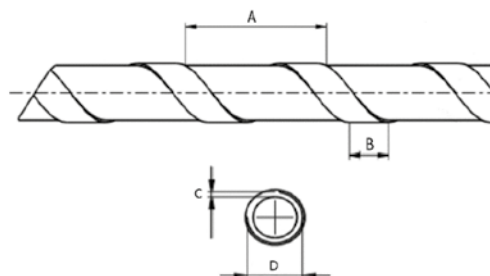

Tubo



Tubo em Polietileno reticulado de alta densidade PE-X com BAO

- O tubo em Polietileno reticulado de alta densidade permite distribuir água quente para instalações de aquecimento tradicionais e para instalações de aquecimento por pavimento radiante.
- A matéria base do polietileno é o etileno que, segundo o processo de fabrico (polimerização), pode ser de baixa, média ou alta densidade. A densidade do material define a compactação das moléculas do plástico. Uma maior densidade supõe maior compactação e, portanto, a união das cadeias moleculares é mais forte, tornando o plástico mais resistente à pressão e temperatura.
- O tubo BAXI pertence aos polietilenos de alta densidade, o que assegura a sua durabilidade, mesmo quando submetido à combinação de pressões e temperaturas elevadas.
- Incorpora barreira anti-oxigénio (BAO) que evita a corrosão dos componentes metálicos da instalação pela incursão do oxigénio através do tubo plástico.
- Conforme com as Normas EN ISO 15875 e DIN 4726, destacando-se os excelentes resultados por baixa permeabilidade ao oxigénio em dois pontos característicos:
 - Tubo a 40 °C; permeabilidade < 0,01 mg/(m².dia)
 - Tubo a 80 °C; permeabilidade = 1,09 mg/(m².dia)
- Valores inferiores aos requisitos exigidos pelas Normas:
 - EN 1264** (pavimento radiante), apartado 4, estabelece que a permeabilidade deve ser inferior ou igual a 0,32 mg/m².dia a 40°C.
 - DIN 4726** estabelece que deve ser inferior a 0,32 mg/m².dia a 40°C e inferior a 3,60 mg/m².dia a 80°C

Diâmetro x Espessura	16 x 1,5	16 x 1,5	16 x 1,8	16 x 1,8	20 x 2	20 x 2
Metros / rolo	240	500	240	500	240	400
Cor	Vermelho	Vermelho	Branco	Branco	Vermelho	Vermelho
Referência	7691530	7691531	7691532	7691533	7691534	7691535
PVP / m	1,55 €	1,55 €	1,60 €	1,60 €	2,25 €	2,25 €
PVP / rolo	372 €	775 €	384 €	800 €	540 €	900 €

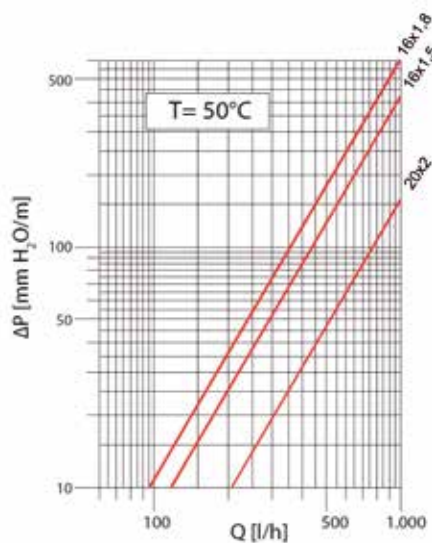

Coletor pré-montado de latão

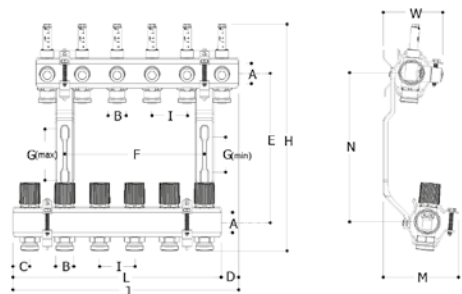

Coletor pré-montado de latão, de 2 a 12 circuitos

- Admite a montagem de cabeçais eletrotérmicos ou termostáticos para a regulação do sistema.
- Coletor de ida dotado de caudalímetros (0,5 l/min – 5 l/min) e uniões com válvula de fecho de regulação com memória hidráulica para cada circuito, que permite fixar e manter a posição regulada.
- Coletor de retorno com válvulas micrométricas termostatizáveis.
- Suportes desfasados para facilitar a ligação dos tubos.
- Jogo de etiquetas autoadesivas incluído para a identificação de circuitos.
- **Temperatura máxima:** 90°C a 3 bar.
- **Pressão máxima:** 10 bar.

	A	B	C	D	E	G _{min}	G _{máx}	H	I	M	N	W
	1"	18	24	25	213	50	73	318	50	106	213	84
	2	3	4	5	6	7	8	9	10	11	12	
Nº saídas	2	3	4	5	6	7	8	9	10	11	12	
F mm	-	-	96	146	196	246	296	346	396	446	496	
L mm	98	148	198	248	298	348	398	448	498	548	598	
J mm	123	173	223	273	323	373	423	473	523	573	623	
Referência	193200000	193200001	193200002	193200003	193200004	193200005	193200006	193200007	193200008	193200009	193200010	
PVP	102 €	144 €	181 €	215 €	252 €	293 €	332 €	368 €	408 €	448 €	489 €	

Nota: Ver acessórios de regulação para pavimento radiante no capítulo Termóstatos e Regulação.

Perda de carga

Considerando coletores de ida e de retorno

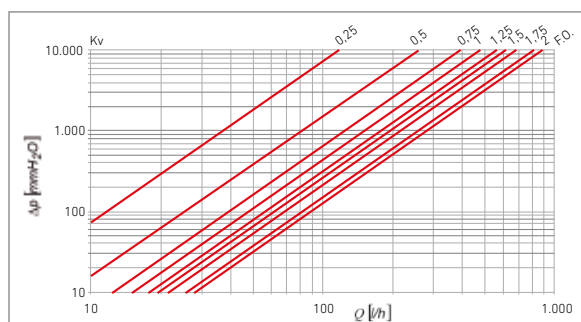

Q	Kv
0,25	0,12
0,5	0,26
0,75	0,40
1	0,49
1,25	0,57
1,5	0,64
1,75	0,71
2	0,84
Totalmente aberto	0,89

Uniões de compressão para ligação do tubo à saída do coletor de latão:

- **193200039** para tubo plástico 16 x 1,5.
- **193114032** para tubo plástico 16 x 1,8.
- **193114037** para tubo plástico 20 x 2.

Para mais informação ver apartado Uniões de compressão do capítulo Radiadores.

Módulo ida e retorno

Válvulas multifunção ida e retorno

Ligação	1"
Referência	7750559
PVP	102 €



Válvulas multifunção para circuitos de ida e retorno do coletor. Incluem válvula de corte, termómetro, purgador automático e torneira de enchimento e drenagem.

Coletor pré-montado de plástico

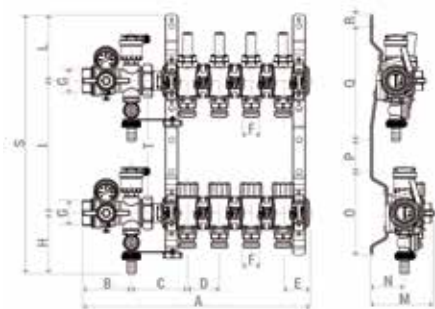

Coletor modular pré-montado para instalações de climatização, em tecnopolímero, composto por:

- 1 coletor de ida com medidores de caudal (dupla escala: 0,5-5 l/min e 0,15-1,5 GPM) com função de regulação/corte do fluido.
- 1 coletor de retorno com válvulas de corte e volante manual (ligação M30 x 1,5 mm), previstas para comando eletrotérmico mediante os atuadores que se podem instalar montando previamente o anel no módulo.
- 2 válvulas multifunção (ida e retorno).
- Suportes metálicos.
- Compatible com armario Slim

Dados técnicos:

Temperatura de trabalho: 5-60°C.

Pressão máxima de funcionamento: 6 bar (10 bar para prova da instalação).

Medidores de caudal com dupla escala (0,5-5 l/min e 0,15-1,5 GPM).

Permite a instalação em armários encastráveis slim.

Permite ligação à esquerda do coletor.

	B (mm)	C (mm)	C (mm)	E (mm)	F (mm)	G (mm)	H (mm)	I (mm)	L (mm)	M (mm)	N (mm)	O (mm)	P (mm)	Q (mm)	R (mm)	S (mm)	T (mm)
	77	88	50	43	B.18	1"	95	208	104	100	54	131	50	179	18	407	11.46
	2	3	4	5	6	7	8	9	10	11	12						
Saídas	2	3	4	5	6	7	8	9	10	11	12						
A mm	258	308	358	408	458	508	558	608	658	708	758						
Referência	7750542	7750543	7750544	7750546	7750547	7750549	7750550	7750551	7750552	7750553	7750554						
PVP	201 €	232 €	263 €	288 €	319 €	345 €	376 €	407 €	433 €	464 €	494 €						

Disponível a partir de junho 2020

Nota: Ver acessórios de regulação para pavimento radiante no capítulo Termóstatos e Regulação.

Uniões de compressão para ligação do tubo à saída do coletor de plástico

- **193200039** para tubo plástico 16 x 1,5.
- **193114032** para tubo plástico 16 x 1,8.
- **193114037** para tubo plástico 20 x 2.

Ver apartado Uniões de Compressão do capítulo Radiadores para mais informação

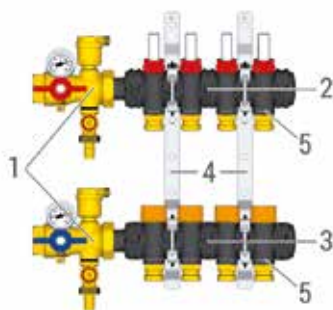

1	Válvulas multifunção	7750559
2	Módulos de ida com saídas providas de medidor de caudal	7750556
3	Módulos de retorno com saídas providas de válvula de corte	7750560
4	Suporte de fixação	7750555
5	Clip para fixar o adaptador	

Perda de carga

Considerando coletor de ida e de retorno

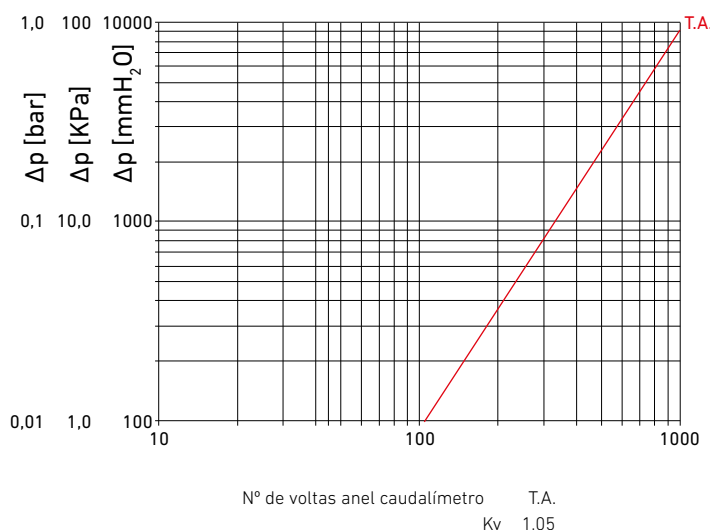

Coletor modular de plástico

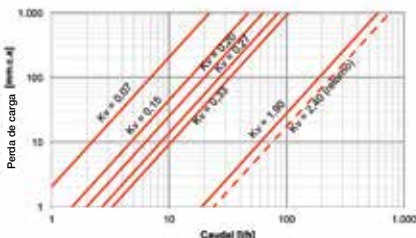
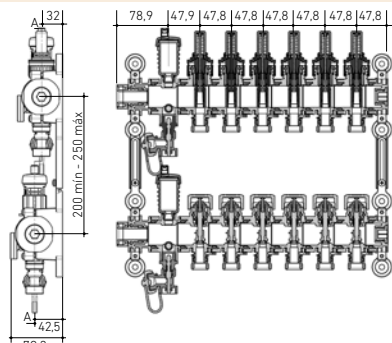

Coletor formado por módulos de ligação rápida, de 2 a 12 circuitos.

- Montagem manual com clip de compressão, sem necessidade de ferramentas. Estanquidade hidráulica garantida por juntas tóricas.
- Admite a montagem de cabeçais eletrotérmicos ou termostáticos para a regulação do sistema.
- Os módulos com caudalímetro medem o caudal de 0,5 l/min – 5 l/min. Devem ser instalados na ida do circuito.
- Regulação de caudal mediante retentor micrométrico e calibração do passo.
- Módulos com válvula manual de fecho/abertura a instalar no retorno.
- Fácil ligação aos tubos de alimentação com encaixe rápido para tubo de plástico Ø16 mm (espessura de 1,5 ou 1,8 mm).
- Recomendamos a instalação dentro do armário encastrável Slim.

Fabricado em tecnopolímero de elevado desempenho:

- Temperatura de trabalho: 5 – 55°C.
- Temperatura máxima: 90°C a 3 bar.
- Pressão de trabalho: 0 – 6 bar.
- Pressão máxima: 10 bar.
- Pressão de rotura: 22 bar à temperatura ambiente; 15 bar a 50°C.
- Apto para instalações com concentração de glicol até 50%.

Conjunto coletor predefinido

	2	3	4	5	6	7	8	9	10	11	12
Saídas	2	3	4	5	6	7	8	9	10	11	12
Referência	7716922	7716923	7716924	7716925	7716926	7716927	7716928	7716929	7716930	7716931	7716932
PVP	221 €	263 €	304 €	346 €	387 €	440 €	482 €	523 €	565 €	607 €	648 €

Os conjuntos contêm retentor com caudalímetro, válvulas manuais, ligações rápidas Ø16, tampões, reduções, suportes, torneira de corte e módulo intermédio com purgador manual.

Nota: Ver acessórios de regulação para pavimento radiante no capítulo Termóstatos e Regulação



	Ida retentor com caudalímetro	Retorno válvula manual	Ida/retorno encaixe rápido tubo 16 x (1,5 ou 1,8)	Perda de carga do regulador de caudal conforme abertura
	Elemento intermédio	Elemento intermédio	Tubo a coletor	Abertura
				Kv
				Totalmente aberto
				5 l/min
				4 l/min
				3 l/min
				2 l/min
				1 l/min
Saídas	1	1	1	
Ligação	clip 1"	clip 1"	Ligação rápida 16 x (1,5 ou 1,8)	
Referência	7217294	7217295	7217292	
PVP	14,45 €	15 €	6,05 €	

Kv do retorno do coletor: 2,40



	Ida / retorno tampão	Ida / retorno Módulo redução 1"	Ida / retorno suporte para coletor (1)	Ida / retorno purgador e manómetro	Ida / retorno purgador automático e manómetro
	Elemento terminal	Elemento terminal	2 un.	Elem. intermédio	Elem. intermédio
Ligação	clip 1"	clip 1"	clip 1"	clip 1"	clip 1"
Referência	7217296	7217297	7217298	7217293	7684003
PVP	5,80 €	9,90 €	11,55 €	24,20 €	33,00 €

(1) Até 6 saídas: 2 suportes. Para mais de 6 saídas: 4 suportes.

Armários

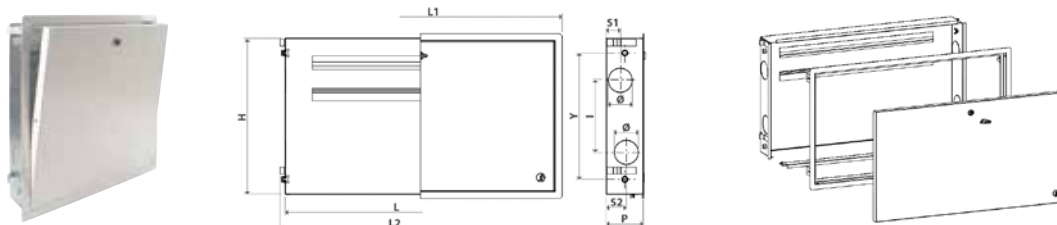

Armário de encastrar convencional

Caixa para encastrar, de chapa eletrolvanizada, com porta e aro de chapa pintada RAL 9010. Dotada de fechadura para fecho da porta.

		De 2 a 3 circuitos	De 4 a 7 circuitos	De 8 a 10 circuitos	De 11 a 12 circuitos
Dimensões úteis (LxHxP)	mm	400 x 460 x 110	600 x 460 x 110	800 x 460 x 110	1.000 x 460 x 110
I	mm	213	213	213	213
Y	mm	374	374	374	374
L1	mm	440	640	840	1.040
L2	mm	432	632	832	1.032
S1	mm	42	42	42	42
S2	mm	60	60	60	60
Ø	mm	72	72	72	72
Referência		7212920	193200041	7212921	193200042
PVP		84 €	111 €	116 €	148 €

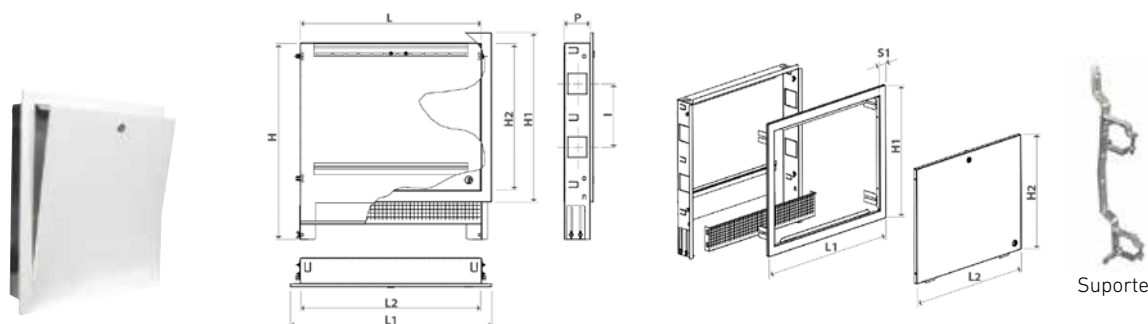

Armário de encastrar Slim

Caixa metálica para encastrar de profundidade e altura reguláveis, em aço eletrozincado.

Porta e aro em aço pintado, suporte de pavimento regulável em altura, rede metálica para reboco, fecho por chave.

		De 2 a 3 circuitos	De 4 a 7 circuitos	De 8 a 10 circuitos	De 11 a 12 circuitos	Mais de 12 circuitos
Dimensões úteis (LxHxP)	mm	400 x 650 x 85	600 x 650 x 85	800 x 650 x 85	1.000 x 650 x 85	1.200 x 650 x 85
I	mm	210	210	210	210	210
L1	mm	468	668	868	1.068	1.268
H1	mm	562	562	562	562	562
S1	mm	35	35	35	35	35
L2	mm	398	598	798	998	1.198
H2	mm	492	492	492	492	492
Referência		7689929	7689930	7689931	7689932	7697070
PVP		161 €	165 €	194 €	223 €	264 €

Suporte de coletor pré-montado de latão, para armário Slim

Referência	7691115
PVP	8,45 €

Acessórios



Filme polietileno anti-humidade

Rolo de 100 m² (125 m x 0,80 m)

Referência	7776544
PVP / rolo	165 €
PVP	1,65 € / m²



Banda perimetral autoadesiva com pré-cortes em polietileno

Rolo de 50 m
Espessura de banda: 8 mm
Largura de banda: 150 mm

Referência	7776542
PVP / rolo	85 €
PVP	1,70 € / m



Banda para juntas de dilatação

Rolo de 50 m
Espessura de banda: 8 mm
Largura de banda: 150 mm

Referência	7776543
PVP / rolo	50 €
PVP	1,30 € / m



Guia com passatubos para junta de dilatação

Caixa de 100 m. 50 guias de 2 m cada.

Referência	7697242
PVP / Un	-
PVP / m	10,40 €
PVP / caixa	1.040 €



Curva guia para tubo PE-X

Ø16-18 mm

Ø20 mm

Referência	193200032	7705447
PVP / Un	2,90 €	3,50 €
PVP / m	-	-
PVP / caixa	-	-



Clip para fixação de tubo contra painel

Caixas de 100 unidades

Referência	193200033
PVP / Un	0,15 €
PVP / caixa	15,00 €



Clip para fixação de tubo entre pitões

Caixas de 100 unidades

Referência	7697241
PVP / Un	0,20 €
PVP / caixa	20 €



Agrafadora de clips

Referência	7697264
PVP / Un	450 €
PVP / caixa	-



Desenrolador de tubo de plástico

Referência	7697243
PVP / Un	480 €
PVP / caixa	-



Aditivo químico para argamassa

Bidão de 10 litros
Fluidificante e plastificante da argamassa
Concentração recomendada: entre 1-1,5 l de aditivo para 100 kg de cimento em pó.

Referência	193200030
PVP	39 €



Aditivo químico para a água da instalação

Embalagem de 2 litros
Biocida, anti-incrustante, anticorrosivo, não tóxico e biodegradável.
Concentração recomendada: entre 1-1,5% do volume do circuito.

Referência	193200031
PVP	16 €



Incluído

IMEQ Mural

Ventiloconvetores murais de desenho elegante e compacto. Incorporam ecrã LED frontal e lâmina automática para selecionar a direção exata do ar em qualquer momento.

Alta eficiência (DC Inverter) e funcionamento supersilencioso.

Sistema a 2 tubos.

Válvula de 3 vias incorporada.

Modelo		IQWH20	IQWH30	IQWH40	
Alimentação	V/Ph/Hz	220-240/1/50			
Caudal ar A/M/B	m³/h	492 / 454 / 400	825 / 689 / 590	862 / 741 / 634	
	Capacidade A/M/B	2,70 / 2,59 / 2,39	3,81 / 3,30 / 2,88	4,47 / 3,98 / 3,48	
Arrefecimento (1)	Caudal água A/M/B	0,48 / 0,46 / 0,42	0,67 / 0,57 / 0,51	0,77 / 0,68 / 0,61	
	Perda carga A/M/B	m.c.a.	3,22 / 2,92 / 2,59	5,79 / 4,21 / 3,37	4,20 / 3,42 / 2,76
	Consumo A/M/B	W	13 / 11 / 10	34 / 22 / 15	26 / 18 / 13
Aquecimento (2)	Capacidade A/M/B	kW	2,94 / 2,80 / 2,58	4,30 / 3,65 / 3,09	4,84 / 4,23 / 3,62
	Caudal água A/M/B	m³/h	0,51 / 0,49 / 0,46	0,73 / 0,64 / 0,56	0,84 / 0,73 / 0,64
	Perda carga A/M/B	m.c.a.	3,33 / 3,56 / 3,09	5,29 / 4,85 / 3,64	3,76 / 3,45 / 2,68
Aquecimento (3)	Capacidade A/M/B	kW	3,29 / 3,03 / 2,63	5,08 / 4,33 / 3,77	5,68 / 4,94 / 4,24
	Caudal água A/M/B	m³/h	0,48 / 0,46 / 0,42	0,67 / 0,57 / 0,51	0,77 / 0,68 / 0,61
	Perda carga A/M/B	m.c.a.	3,83 / 3,09 / 2,71	6,32 / 3,87 / 3,10	4,46 / 3,02 / 2,45
	Consumo A/M/B	W	12 / 10 / 8	31 / 20 / 14	23 / 16 / 12
Pressão sonora A/M/B	dB(A)	30 / 24 / 20	37 / 31 / 26	39 / 33 / 28	
Pressão máxima serviço	MPa	1,60	1,60	1,60	
Dimensões largura×altura×profundidade	mm	915×290×230	915×290×230	1.072×315×230	
Peso	kg	13,3	13,3	15,8	
Tubos entrada/saída água		3/4"	3/4"	3/4"	
Tubo drenagem	mm	Ø20	Ø20	Ø20	
Referência		7716554	7716555	7716556	
PVP		531 €	563 €	610 €	

(1) Temp. entrada/saída água 7/12°C, Temp. Ambiente 27°C BS, 19°C BH.

(2) Temp. entrada/saída água 45/40°C, Temp. Ambiente 20°C BS.

(3) Temp. entrada água 50°C. Ambiente 20°C BS.

NOTA:

A= Velocidade alta; M= Velocidade média; B = Velocidade baixa.



Controlo e Regulação	TXW-2000
Referência	7698890
PVP	135 €

- Controlo digital para ventiloconvetor.
- Modo Auto/Desumidificação/Arrefecimento/Aquecimento/Ventilação
- Seletor de 4 velocidades do ventilador incluindo modo "Auto".
- Intervalo de seleção de temperatura de 17-30°C.
- Visualização permanente da temperatura ambiente.
- Funciona também como recetor do controlo remoto.
- Função iFeel.
- Modo silêncio.
- Indicador de limpeza do filtro.
- Bloqueio de funções.
- Temporizador horário.
- Alimentação (230 V; 1~; 50 Hz).



IMEQ Cassette

Ventiloconvetores tipo cassette de alta eficiência (DC Inverter) e funcionamento supersilencioso.

Modelos IQK30-40 compactos (575x575) e climatização uniforme em 360°.

Sistema a 2 tubos.

Bandeja de condensados estendida de série.

Admissão de ar fresco e descarga para espaço contíguo.

Bomba de condensados incluída.

Modelo		IQK30	IQK40	IQK60	IQK70	IQK110	
Alimentação	V/Ph/Hz	220-240/1/50					
Caudal ar A/M/B	m³/h	535 / 429 / 322	781 / 611 / 494	1.229 / 1.020 / 810	1.530 / 1.224 / 1.101	1.871 / 1.415 / 1.198	
Arrefecimento (1)	Capacidade A/M/B	kW	2,98 / 2,53 / 2,00	4,20 / 3,48 / 3,01	6,12 / 5,45 / 4,60	7,84 / 6,84 / 6,35	11,19 / 8,82 / 7,48
	Caudal água A/M/B	m³/h	0,53 / 0,45 / 0,35	0,75 / 0,61 / 0,54	1,10 / 0,96 / 0,81	1,43 / 1,24 / 1,13	1,96 / 1,53 / 1,28
	Perda carga A/M/B	m.c.a.	1,02 / 0,71 / 0,51	1,25 / 0,88 / 0,76	2,17 / 2,17 / 1,27	2,24 / 1,73 / 1,44	3,73 / 2,32 / 1,67
	Consumo A/M/B	W	15 / 9 / 5	43 / 28 / 21	49 / 31 / 20	75 / 42 / 34	126 / 58 / 39
Aquecimento (2)	Capacidade A/M/B	kW	2,61 / 2,89 / 2,24	4,95 / 3,99 / 3,26	6,27 / 6,53 / 5,43	8,49 / 8,00 / 7,35	10,07 / 10,08 / 8,68
	Caudal água A/M/B	m³/h	0,64 / 0,54 / 0,42	0,87 / 0,70 / 0,58	1,39 / 1,20 / 1,00	1,71 / 1,45 / 1,33	2,35 / 1,86 / 1,59
	Perda carga A/M/B	m.c.a.	1,23 / 0,87 / 0,54	0,96 / 0,84 / 0,62	3,06 / 2,32 / 1,66	2,87 / 2,11 / 1,78	5,02 / 3,18 / 2,38
	Consumo A/M/B	W	15 / 9 / 5	33 / 18 / 11	44 / 32 / 19	76 / 43 / 33	128 / 58 / 38
Aquecimento (3)	Capacidade A/M/B	kW	4,01 / 3,35 / 2,61	5,76 / 4,69 / 3,84	8,62 / 7,49 / 6,27	10,86 / 9,24 / 8,49	14,92 / 11,73 / 10,07
	Caudal água A/M/B	m³/h	0,53 / 0,45 / 0,35	0,75 / 0,61 / 0,54	1,10 / 0,96 / 0,81	1,43 / 1,24 / 1,13	1,96 / 1,53 / 1,28
	Perda carga A/M/B	m.c.a.	0,84 / 0,61 / 0,39	1,16 / 0,66 / 0,55	1,95 / 1,51 / 1,08	2,03 / 1,55 / 1,29	3,50 / 2,17 / 1,53
	Consumo A/M/B	W	14 / 9 / 5	33 / 18 / 11	49 / 31 / 19	76 / 42 / 33	127 / 58 / 39
Pressão sonora A/M/B	dB(A)	39 / 33 / 27	43 / 38 / 32	44 / 40 / 34	46 / 42 / 39	49 / 43 / 39	
Pressão máxima serviço	MPa	1,60	1,60	1,60	1,60	1,60	
Dim. corpo largura×altura×profundidade	mm	575×261×575	575×261×575	840×230×840	840×300×840	840×300×840	
Peso corpo	kg	16,50	16,50	23,00	27,00	29,50	
Painel		IQPK40	IQPK40	IQPK110	IQPK110	IQPK110	
Dim. painel largura×altura×profundidade	mm	647×50×647	647×50×647	950×45×950	950×45×950	950×45×950	
Peso painel	kg	2,50	2,50	6,00	6,00	6,00	
Tubos entrada/saída água		3/4"	3/4"	3/4"	3/4"	3/4"	
Tubo drenagem	mm	Ø25	Ø25	Ø32	Ø32	Ø32	
Referência		7663851	7663852	7663853	7663854	7663855	
PVP		654 €	711 €	881 €	983 €	1.118 €	



Controlo e Regulação	TXW-2000
Referência	7698890
PVP	135 €

- Controlo digital para ventiloconvetor.
- Modo Auto/Desumidificação/Arrefecimento/Aquecimento/Ventilação
- Seletor de 4 velocidades do ventilador incluindo modo "Auto".
- Intervalo de seleção de temperatura de 17-30°C.
- Visualização permanente da temperatura ambiente.
- Funciona também como recetor do controlo remoto.
- Função iFeel.
- Modo silêncio.
- Indicador de limpeza do filtro.
- Bloqueio de funções.
- Temporizador horário.
- Alimentação (230 V; 1-;50 Hz).

(1) Temp. entrada/saída água 7/12°C, Temp. Ambiente 27°C BS, 19°C BH.

(2) Temp. entrada/saída água 45/40°C, Temp. Ambiente 20°C BS.

(3) Temp. entrada água 50°C, Ambiente 20°C BS.

NOTA:

A= Velocidade alta; M= Velocidade média; B = Velocidade baixa.



IMEQ Chão-Teto

Ventiloconvetores chão-teto de desenho elegante e compacto. Para instalação tanto no chão como no teto (vertical/horizontal).

Alta eficiência (DC Inverter) e funcionamento supersilencioso.

Entrada de ar frontal.

Sistema a 2 tubos.

Bandeja de condensados estendida incluída.

Ligações hidráulicas no lado esquerdo (vista frontal).

Modelo		IQC20	IQC30	IQC40	IQC60	IQC70	
Alimentação	V/~/Hz	220-240/1/50					
Caudal ar A/M/B	m³/h	369 / 272 / 196	560 / 407 / 319	678 / 492 / 383	1.017 / 720 / 588	1.509 / 1.054 / 806	
Arrefecimento (1)	Capacidade A/M/B	kW	2,07 / 1,52 / 1,07	2,97 / 2,39 / 1,82	4,57 / 3,35 / 2,62	5,43 / 4,32 / 3,58	7,17 / 5,67 / 4,72
	Caudal água A/M/B	m³/h	0,36 / 0,27 / 0,20	0,52 / 0,42 / 0,33	0,81 / 0,60 / 0,47	0,93 / 0,78 / 0,63	1,29 / 0,99 / 0,84
	Perda carga A/M/B	m.c.a.	1,14 / 0,68 / 0,39	1,95 / 1,31 / 0,83	2,60 / 1,53 / 1,02	1,89 / 1,33 / 0,89	3,16 / 1,93 / 1,43
	Consumo A/M/B	W	17 / 10 / 7	26 / 14 / 9	25 / 13 / 9	37 / 18 / 12	103 / 38 / 21
Aquecimento (2)	Capacidade A/M/B	kW	2,39 / 1,76 / 1,30	3,30 / 2,54 / 1,87	4,66 / 3,38 / 2,57	6,38 / 4,81 / 3,93	8,45 / 6,32 / 5,05
	Caudal água A/M/B	m³/h	0,42 / 0,32 / 0,24	0,57 / 0,46 / 0,35	0,83 / 0,60 / 0,47	1,10 / 0,87 / 0,71	1,47 / 1,13 / 0,90
	Perda carga A/M/B	m.c.a.	0,91 / 0,74 / 0,44	1,59 / 1,26 / 0,78	2,20 / 1,28 / 0,81	1,80 / 1,57 / 1,09	2,79 / 2,20 / 1,44
	Consumo A/M/B	W	18 / 11 / 7	26 / 14 / 10	25 / 13 / 9	38 / 18 / 12	106 / 38 / 21
Aquecimento (3)	Capacidade A/M/B	kW	2,78 / 2,07 / 1,42	3,92 / 3,08 / 2,24	5,52 / 3,98 / 3,03	7,44 / 5,69 / 4,71	9,96 / 7,48 / 5,94
	Caudal água A/M/B	m³/h	0,36 / 0,27 / 0,20	0,52 / 0,42 / 0,33	0,81 / 0,60 / 0,47	0,93 / 0,78 / 0,63	1,29 / 0,99 / 0,84
	Perda carga A/M/B	m.c.a.	1,22 / 0,53 / 0,31	1,98 / 1,08 / 0,69	2,35 / 1,27 / 0,79	2,47 / 1,28 / 0,87	3,56 / 1,71 / 1,26
	Consumo A/M/B	W	18 / 11 / 7	26 / 14 / 10	25 / 13 / 9	38 / 18 / 11	106 / 38 / 20
Pressão sonora A/M/B	dB(A)	39 / 31 / 22	44 / 37 / 31	40 / 32 / 25	42 / 33 / 28	51 / 42 / 35	
Pressão máxima serviço	MPa	1,60	1,60	1,60	1,60	1,60	
Dim. largura×altura×profundidade	mm	800×592×220	1.000×592×220	1.200×592×220	1.500×592×220	1.500×592×220	
Peso	kg	24,40	28,20	34,20	40,00	40,00	
Tubos entrada/saída água		3/4"	3/4"	3/4"	3/4"	3/4"	
Tubo drenagem	mm	Ø16	Ø16	Ø16	Ø16	Ø16	
Referência		7663836	7663837	7663838	7663839	7663840	
PVP		448 €	506 €	586 €	661 €	685 €	

Consultar disponibilidade

(1) Temp. entrada/saída água 7/12°C, Temp. Ambiente 27°C BS, 19°C BH.

(2) Temp. entrada/saída água 45/40°C, Temp. Ambiente 20°C BS.

(3) Temp. entrada água 50°C. Ambiente 20°C BS.

NOTA:

A= Velocidade alta; M= Velocidade média; B = Velocidade baixa.



Controlo e Regulação	TDB-1200	TXW-1500	TMW-1000
Referência	7663858	7663857	7663856
PVP	105 €	111 €	59 €

- Controlo digital para ventiloconvetor CHÃO-TETO integrável no corpo.
- Modos Arrefecimento/Aquecimento/Ventilação/OFF.
- Seletor de 3 velocidades de ventilador.
- Intervalo de seleção de temperatura 17-30°C.
- Visualização permanente da temperatura ambiente.
- Temporizador horário.
- Alimentação (230 V;1~;50 Hz).
- Sinal ON/OFF para válvula de zona.
- Função anti-ar frio em aquecimento (Táguas<35°C).
- Função anti-ar quente em arrefecimento (Táguas>20°C).

- Controlo digital para ventiloconvetor.
- Modo Arrefecimento/Aquecimento/OFF.
- Seletor de 4 velocidades de ventilador incluindo modo "Auto".
- Intervalo de seleção de temperatura 17-30°C.
- Visualização permanente da temperatura ambiente.
- Temporizador horário.
- Alimentação (230 V;1~;50 Hz).
- Sinal ON/OFF para válvula de zona.

- Controlo eletromecânico para ventiloconvetor.
- Modo Arrefecimento/Aquecimento/OFF.
- Seletor de 3 velocidades de ventilador.
- Intervalo de seleção de temperatura 10-30°C.
- Alimentação (230 V;1~;50 Hz).
- Sinal ON/OFF para válvula de zona.



NOVIDADE

IMEQ Chão-Teto

Ventiloconvetores chão-teto de desenho elegante e compacto. Para instalação tanto no chão como no teto (vertical/horizontal).

Alta eficiência (DC Inverter) e funcionamento supersilencioso.

Entrada de ar inferior.

Sistema a 2 tubos.

Bandeja de condensados estendida incluída.

Ligações hidráulicas no lado esquerdo (vista frontal).

Modelo			IQF20	IQF35	IQF45	IQF60	IQF70
Alimentação	V/Ph/Hz				220-240/1/50		
Caudal ar A/M/B	m³/h		400 / 315 / 190	595 / 470 / 340	790 / 610 / 430	1.190 / 855 / 505	1.360 / 1.015 / 685
Arrefecimento (1)	Capacidade A/M/B	kW	2,35 / 1,94 / 1,19	3,50 / 2,89 / 2,22	4,30 / 3,48 / 2,71	5,60 / 4,47 / 3,14	7,35 / 6,12 / 4,57
	Caudal água A/M/B	m³/h	0,40 / 0,34 / 0,21	0,60 / 0,50 / 0,38	0,74 / 0,60 / 0,47	0,96 / 0,77 / 0,54	1,27 / 1,05 / 0,79
	Perda carga A/M/B	m.c.a.	1,36 / 1,02 / 0,47	3,48 / 2,51 / 1,57	5,53 / 3,69 / 2,32	5,17 / 3,40 / 1,81	4,50 / 3,44 / 1,98
Aquecimento (2)	Capacidade A/M/B	kW	2,60 / 2,11 / 1,34	3,50 / 2,87 / 2,19	4,30 / 3,43 / 2,60	6,00 / 4,77 / 3,36	8,05 / 6,46 / 4,71
	Caudal água A/M/B	m³/h	0,45 / 0,37 / 0,23	0,61 / 0,48 / 0,38	0,75 / 0,60 / 0,45	1,04 / 0,83 / 0,59	1,39 / 1,12 / 0,82
	Perda carga A/M/B	m.c.a.	1,46 / 1,05 / 0,46	3,58 / 2,49 / 1,51	5,54 / 3,76 / 2,28	5,66 / 3,84 / 1,97	4,78 / 3,25 / 1,85
Consumo A/M/B	W	17 / 12 / 7	26 / 17 / 10	50 / 25 / 14	96 / 44 / 17	113 / 53 / 22	
Pressão sonora A/M/B	dB(A)	29 / 24 / 20	38 / 32 / 25	46 / 38 / 30	51 / 43 / 31	52 / 44 / 33	
Pressão máxima serviço	MPa	1,60	1,60	1,60	1,60	1,60	
Dim. largura×altura×profundidade	mm	1.020×495×200	1.240×495×200	1.240×495×200	1.360×495×200	1.360×591×200	
Peso	kg	21,50	25,50	25,50	28,50	32,50	
Tubos entrada/saída água		3/4"	3/4"	3/4"	3/4"	3/4"	
Tubo drenagem	mm	Ø18,5	Ø18,5	Ø18,5	Ø18,5	Ø18,5	
Referência		7748929	7748930	7748931	7748932	7748933	
PVP		459 €	525 €	610 €	670 €	700 €	

Disponível a partir de junho 2021

(1) Temp. entrada/saída água 7/12°C, Temp. ambiente 27°C BS, 19°C BH.

(2) Temp. entrada/saída água 45/40°C, Temp. ambiente 20°C BS.

NOTA:

A= Velocidade alta; M= Velocidade média; B = Velocidade baixa.



Controlo e Regulação	TDB-2000
Referência	7748934
PVP	90 €

- Controlo digital para ventiloconvetor.
- Modo Arrefecimento/Aquecimento/Desumidificação/Off.
- Seletor de 7 velocidades de ventilador e modo "Auto".
- Intervalo de seleção de temperatura de 17-30°C.
- Visualização permanente da temperatura ambiente.
- Alimentação (230V;1~;50 Hz).



IMEQ Conduita

Ventiloconvetores de conduita de muito baixa silhueta (241 mm).

Alta eficiência (DC Inverter) e funcionamento supersilencioso.

Permutador com 3 filas de tubos.

Sistema a 2 tubos.

Extração do filtro sem abrir a conduita.

Possibilidade de admissão de ar fresco exterior.

Pressão estática disponível 12/30/50 Pa.

Bandeja de condensados estendida de série à esquerda (vista frontal).

Modelo		IQD30		IQD50	
Alimentação	V/~ /Hz				
Caudal ar A/M/B	m³/h	596 / 442 / 311		865 / 626 / 441	
Pressão estática disponível	Pa				
Arrefecimento (1)	Capacidade A/M/B	kW	3,12 / 2,72 / 2,10	4,46 / 3,59 / 2,83	
	Caudal água A/M/B	m³/h	0,60 / 0,48 / 0,37	0,79 / 0,63 / 0,50	
	Perda carga A/M/B	m.c.a.	2,43 / 1,67 / 1,15	1,67 / 1,15 / 0,78	
	Consumo A/M/B	W	20 / 12 / 7	39 / 19 / 11	
Aquecimento (2)	Capacidade A/M/B	kW	3,82 / 3,08 / 2,28	5,27 / 4,21 / 3,21	
	Caudal água A/M/B	m³/h	0,67 / 0,54 / 0,41	0,92 / 0,73 / 0,57	
	Perda carga A/M/B	m.c.a.	2,55 / 1,80 / 1,15	1,88 / 1,27 / 0,83	
	Consumo A/M/B	W	23 / 13 / 8	43 / 21 / 11	
Aquecimento (3)	Capacidade A/M/B	kW	4,51 / 3,61 / 2,71	6,26 / 4,99 / 3,81	
	Caudal água A/M/B	m³/h	0,60 / 0,18 / 0,37	0,79 / 0,63 / 0,50	
	Perda carga A/M/B	m.c.a.	1,96 / 1,32 / 0,87	1,40 / 0,97 / 0,64	
	Consumo A/M/B	W	23 / 13 / 8	43 / 21 / 11	
Pressão sonora A/M/B (0 Pa)	dB(A)	38 / 32 / 25		44 / 36 / 29	
Pressão máxima serviço	MPa	1,60		1,60	
Dim. largura×altura×profundidade	mm	841×241×522		941×241×522	
Peso	kg	19,00		21,00	
Tubos entrada/saída água		3/4"		3/4"	
Tubo drenagem	mm	Ø20		Ø20	
Referência		7663846		7663847	
PVP		381 €		410 €	

(1) Temp. entrada/saída água 7/12°C, Temp. Ambiente 27°C BS, 19°C BH.

(2) Temp. entrada/saída água 45/40°C, Temp. Ambiente 20°C BS.

(3) Temp. entrada água 50°C. Ambiente 20°C BS.

NOTA:

A= Velocidade alta; M= Velocidade média; B= Velocidade baixa.



Controlo e Regulação	TXW-1500	TMW-1000
Referência	7663857	7663856
PVP	111 €	59 €

- Controlo digital para ventiloconvetor.
- Modo Arrefecimento/Aquecimento/OFF.
- Seletor de 4 velocidades de ventilador incluindo modo "Auto".
- Intervalo de seleção de temperatura 17-30°C.
- Visualização permanente da temperatura ambiente.
- Temporizador horário.
- Alimentação (230 V; 1~; 50 Hz).
- Sinal ON/OFF para válvula de zona.

- Controlo eletromecânico para ventiloconvetor.
- Modo Arrefecimento/Aquecimento/OFF.
- Seletor de 3 velocidades de ventilador.
- Intervalo de seleção de temperatura 10-30°C.
- Alimentação (230 V; 1~; 50 Hz).
- Sinal ON/OFF para válvula de zona.

IQD60	IQD80	IQD110
220-240/1/50		
1.022 / 760 / 544	1.452 / 1.038 / 781	2.134 / 1.581 / 1.083
12 Pa (por defeito); ajustável a 30/50		
5,85 / 4,82 / 3,78	8,02 / 6,36 / 5,08	10,79 / 8,86 / 6,79
1,05 / 0,85 / 0,65	1,42 / 1,11 / 0,89	1,93 / 1,57 / 1,20
3,20 / 2,24 / 1,45	3,22 / 2,09 / 1,42	2,68 / 1,92 / 1,31
49 / 24 / 12	60 / 28 / 16	106 / 49 / 21
6,62 / 5,38 / 4,00	9,15 / 7,08 / 5,58	12,62 / 10,15 / 7,47
1,15 / 0,94 / 0,71	1,59 / 1,26 / 0,98	2,23 / 1,78 / 1,31
3,23 / 2,27 / 1,39	3,36 / 2,20 / 1,42	3,00 / 2,25 / 1,21
53 / 26 / 12	65 / 30 / 17	115 / 52 / 22
7,84 / 6,35 / 4,81	10,88 / 8,46 / 6,68	14,90 / 11,92 / 8,89
1,05 / 0,85 / 0,65	1,42 / 1,11 / 0,89	1,93 / 1,57 / 1,20
2,69 / 1,86 / 1,16	2,68 / 1,72 / 1,17	2,31 / 1,63 / 1,04
52 / 25 / 13	65 / 30 / 17	114 / 51 / 22
45 / 37 / 30	46 / 37 / 30	50 / 42 / 33
1,60	1,60	1,60
1.161×241×522	1.461×241×522	1.856×241×522
23,70	33,00	39,20
3/4"	3/4"	3/4"
Ø20	Ø20	Ø20
7663848	7663849	7663850
421 €	616 €	707 €



Unitermos

- Para instalações de Aquecimento por água quente e água sobreaquecida, com projeção forçada de ar quente.
- Preparados para colocação à intempérie.
- Concebidos para trabalhar até uma temperatura máx. de 140°C (água).
- Equipados com bateria de permuta de calor fabricada em cobre-alumínio.
- Ventilador helicoidal com motor trifásico 230/400 V a 1.400 r.p.m. Incorpora proteção sobretensão. Proteção IP55.
- Preparados para funcionamento com descarga de ar horizontal, vertical, ou qualquer outra posição do veio do motor.
- Versão standard, fornecida com suportes fixos e aletas orientáveis para dirigir o jato de ar.

			UL-210 G	UL-212 G	UL-214 G	UL-215 G			
Pressão máx. trabalho	bar		8	8	8	8			
Dimensões	A	Aparafusar	mm	546	564	573	610		
		Encastrar	mm	446	464	473	510		
	B	mm	495	495	573	750			
	C	mm	516	596	573	750			
	D	mm	515	515	515	569			
E	mm	445	445	523	699				
Capacidade água	l		1,3	1,5	2,1	3,4			
Peso	kg		15	17	20	28			
Caudal ar	m ³ /h		1350	1.900	2.750	4.140			
Emissão calorífica	T média água 80°	Tª entrada ar -5°	Potência kW	15,93	22,85	32,79	47,07		
			Tª ar saída °C	35	33	34	32		
		Tª entrada ar 15°	Potência kW	12,09	17,44	25	35,93		
			Tª ar saída °C	46	45	45	44		
	T média água 90°	Tª entrada ar -5°	Potência kW	17,56	25,29	36,34	52,09		
			Tª ar saída °C	39	38	38	37		
		Tª entrada ar 15°	Potência kW	14,01	20	28,84	41,34		
			Tª ar saída °C	51	50	50	48		
Ligações		1"	1"	1"	1 1/4"				
Velocidade nominal	r.p.m.	1400	1.400	1.400	1.400				
Tensão Trifásica	V	230/400	230/400	230/400	230/400				
Potência absorvida	kW	0,08	0,1	0,1	0,18				
Intensidade absorvida	A	0,65 / 0,38	0,64 / 0,37	0,64 / 0,37	1,80 / 1,04				
Tipo de suporte		Suporte fixo	Olhal suspensão	Suporte fixo	Olhal suspensão	Suporte fixo	Olhal suspensão		
Referência		197701001	197701006	197701002	197701007	197701003	197701008	197701004	197701009
PVP		811 €	826 €	930 €	946 €	1.088 €	1.104 €	1.410 €	1.426 €
Acessório		Suporte orientável para UL-210 G		Suporte orientável para UL-212 G		Suporte orientável para UL-214 G		Suporte orientável para UL-215 G	
Referência		945810000		945812000		945814000		945815000	
PVP		97 €		95 €		100 €		122 €	

- Suportes orientáveis e olhais de suspensão como acessórios adicionais.
- Envolvente de chapa de aço galvanizada pintada.
- Devem-se instalar sinoblocos na fixação do Unitermo para redução de ruídos e vibrações.

Fatores de correção

Para calcular a potência aproximada dos UNITERMOS UL a diferentes temperaturas média da água e de entrada do ar, e diferente salto térmico da água da instalação, realizar sucessivamente as correções a seguir indicadas, aplicáveis às potências caloríficas referidas à temperatura média da água de 80°C, temperatura de entrada do ar de 15°C e salto térmico da água (Δt) de 10°C.

Tabela de correção da potência calorífica para saltos térmicos (Δt) entre as temperaturas de entrada e saída da água diferentes de 10 °C.

Δt °C	5	10	15	20	30
Fator	1,1	1,0	0,9	0,85	0,75

Gráfico de correção da potência calorífica quando a temperatura do ar à entrada e/ou a temperatura média da água são diferentes da indicada nas tabelas.

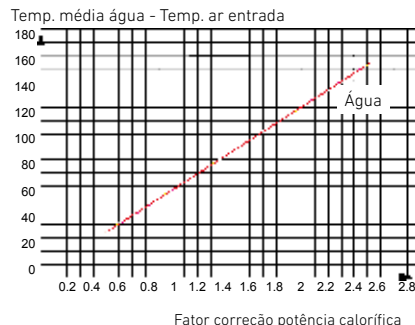

Acessórios, dimensões e alcance

Os acessórios disponíveis para serem acoplados aos Unitermos são os seguintes:

Unitermo mural
(com suporte fixo)

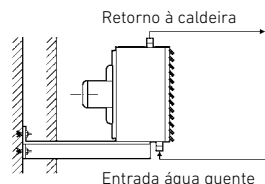

Unitermo mural e suspenso
(com suporte orientável)

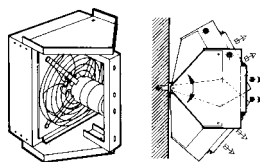

Unitermo suspenso
(com olhais de suspensão)

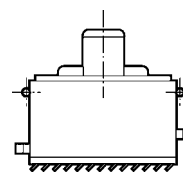

SF: Suporte fixo para encastrar ou aparafusar, utilizável para todas as versões, em instalação mural.

S0: Suporte orientável para aparafusar UNITERMO em versão normal, concebido para instalação mural ou suspensa indistintamente.

CS: Olhal de suspensão.

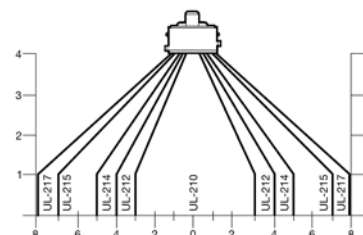
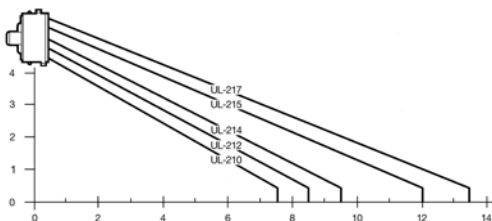
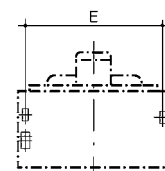
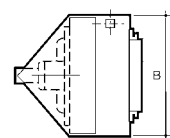
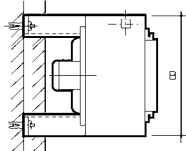
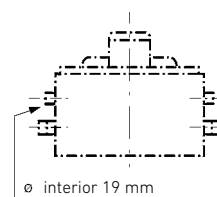
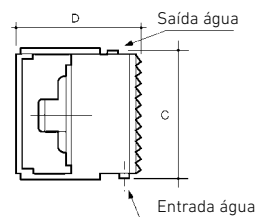
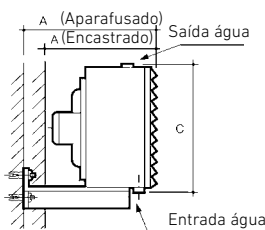

Instalação mural

- A velocidade do ar nos limites de alcance indicados é de 15 m/min.
- Inclinação das persianas de ar de 45° no modelo UL-210 e de 30° nos modelos UL-212, UL-214, UL-215 e UL-217.

Suspensos

- Inclinação persianas ar: em oposição a 45°.
- A velocidade do ar nos limites de alcance indicados é de 25 m/min.

Gráfico de perda de carga Unitermo UL



UL-217 G

8
626
526
924
924
578
874
4,5
33
5.180
71,28
33
54,42
45
78,95
38
62,67
49
1 1/4"
1.400
230/400
0,18
1,80 / 1,04

Suporte fixo Olhal suspensão

197701005	197701010
1.532 €	1.548 €

Suporte orientável para UL-217 G

945817000
141 €

Radiadores

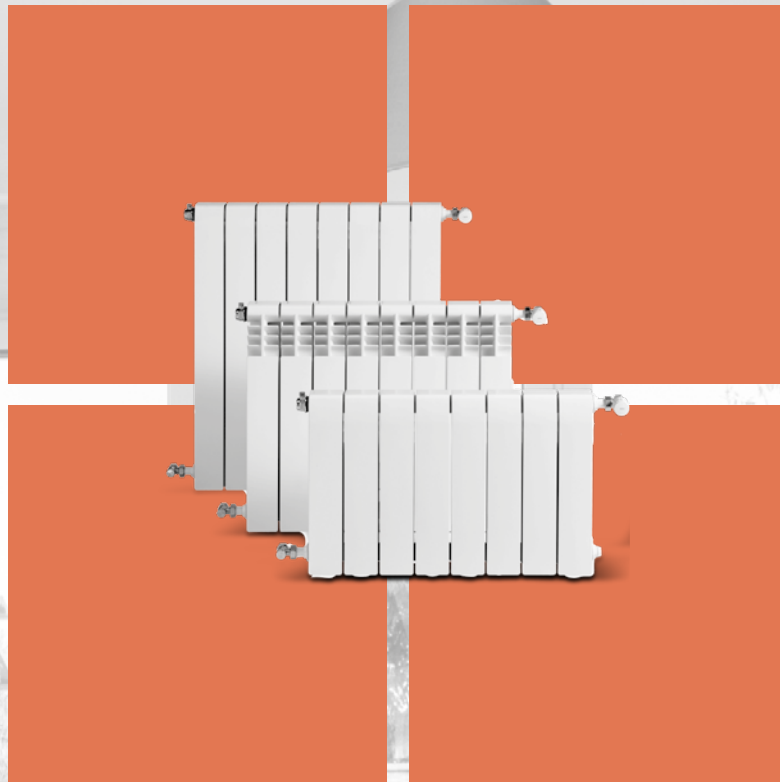

BAXI
A NOVA CLIMATIZAÇÃO

BAXI DESIGN BY CORDIVARI		270
RADIADORES ELÉTRICOS WI-FI		271
RADIADORES DE ALUMÍNIO	Dubal	272
	Astral e Condal	274
	Vertical TV 1800	276
	Vertical AV/FV 1800	277
	Acessórios para radiadores de alumínio	278
RADIADORES DE FERRO FUNDIDO	Epoca	280
	Clasico	282
	Duba	284
	Acessórios para radiadores de ferro fundido	286
RADIADORES DE AÇO	Radiadores de aço 2 e 3 colunas	288
	Acessórios para radiadores de aço	290
PAINÉIS DE AÇO	Radiadores ADRA 11 S	292
	Radiadores ADRA 22 S	294
	Radiadores ADRAPLAN S	296
	Painéis verticais PV S	297
	Acessórios para painéis de aço	298
RADIADORES PARA QUARTO DE BANHO	Toalheiros	300
	Toalheiros elétricos	304
	Acessórios para radiadores de quarto de banho	305
TORNEIRAS	Torneiras NT	306
	Torneiras Série 200	312
	Torneiras Séries Estela e Aral	314
	Unições com fecho	315
	Unições de compressão	316
	Acessórios para torneiras	317
TABELA POTÊNCIA EMISSORES		318

BaxiDesign

by *CORDIVARI*

A marca que identifica um longo percurso artístico e de investigação. Esta conceção explora a esfera das emoções e da afetividade: uma viagem em busca de paixões e sentimentos que se refletem no ambiente da habitação, onde cada objeto, cada elemento, é expressão da própria personalidade.

Ardesia



INOX Style



Solicite o catálogo
BAXI DESIGN ao seu
distribuidor oficial
BAXI ou visite:
baxidesign.es



ALEC

- Radiador elétrico de alumínio com painel de controlo digital e controlo Wi-Fi graças ao acessório Smartbox USB e à App BAXI Heat Connect.
- Compatível com o assistente de voz Amazon.
- Controlo eletrónico da temperatura interior e temporizador semanal.
- Sensor de temperatura NTC com precisão de 0,1°C.
- Extra silencioso graças ao funcionamento mediante Triac.
- Sistema de regulação proporcional PID que proporciona um ótimo rendimento.
- Controlo inteligente de ativação antecipada.
- Controlo da temperatura superficial mediante a função baby-care.
- Controlo de temperatura interior com deteção de janelas abertas.
- Permite a limitação de tempo de funcionamento.
- Contador de energia consumida.
- Resistência de aço blindada de alta qualidade.
- Proteção contra sobreaquecimento controlada por termóstato de segurança de máxima precisão.
- Fornecido com suportes de fixação à parede com sistema antiqueda e escantilhão de fixação.



Compatível com:
Google Assistant
Amazon Alexa

			450	750	900	1200	1500	1800
Potência nominal	W		450	750	900	1200	1500	1800
Temp. máx. trabalho	°C		70	70	70	70	70	70
Temperatura serviço (mín-máx)	°C		5 – 35	5 – 35	5 – 35	5 – 35	5 – 35	5 – 35
Elementos			3	5	6	8	10	12
Cotas	Altura	mm	580	580	580	580	580	580
	Largura	mm	338	498	578	738	898	1058
	Profundidade	mm	95	95	95	95	95	95
Peso	kg		7,1	10,8	12,5	16,1	19,6	22,9
Referência			7675661	7675662	7675663	7675664	7675665	7725270
PVP			255 €	299 €	319 €	365 €	410 €	458 €



Acessórios	Suporte radiador ALEC	Suporte móvel radiador ALEC
Referência	7725107	7725108
PVP	19 €	33 €



Controlos	Smartbox USB ALEC	Medidor de potência e consumo elétrico
Referência	7725110	7732216
PVP	131 €	154 €



App BAXI Heat Connect disponível para dispositivos iOS e Android com a Smartbox USB ALEC

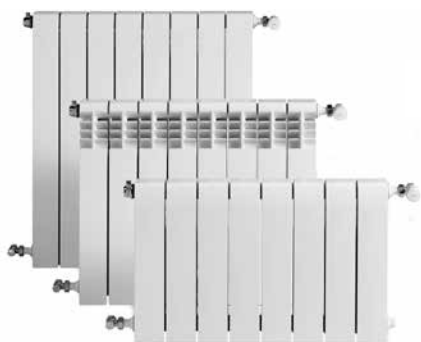

Dubal

Radiador reversível de duas estéticas, permite a sua instalação com frontal plano ou com frontal aberturas.

Radiadores formados por elementos acopláveis entre si através de manguitos de 1" rosca direita-esquerda e junta de estanquidade.

Elementos fabricados por injeção à pressão da liga de alumínio previamente fundida.

Radiadores montados e testados à pressão de 9 bar.

Pintura de acabamento em dupla camada. Pintura base por eletroforese (imersão) e posterior

		30	45	60	
Pressão máx. trabalho	bar	6	6	6	
Temperatura máx. trabalho	°C	110	110	110	
Cotas	Altura (A)	288	421	571	
	Entre eixos (B)	218	350	500	
	Largura (C)	80	80	80	
	Profundidade (D)	147	82	82	
Peso	kg	1,45	1,13	1,43	
Capacidade água	l	0,27	0,29	0,36	
Potência por elemento (1)	Frontal aberturas	$\Delta T = 40^\circ$ W	62	68,4	89,4
		$\Delta T = 50^\circ$ W	82,9	92,4	120,8
	Frontal plano	$\Delta T = 40^\circ$ W	61,5	65,6	85,4
		$\Delta T = 50^\circ$ W	82	88,6	115,1
Expoente "n" curva característica (1)	Frontal aberturas	1,3	1,35	1,35	
	Frontal plano	1,29	1,35	1,34	
Fornecimento	Em baterias de 3, 4, 5, 6, 7, 8, 9, 10, 11, 12 e 14 elementos				
Referência (2)		194A1xx01	194A1xx01	194A2xx01	
PVP / Elemento		21,30 €	14,85 €	15,40 €	

(1) $\Delta T = (T. \text{média radiador} - T. \text{ambiente})$ em °C.
Em conformidade com a EN 442

(2) Acessórios não incluídos.
Dígitos xx = Ver tabela "Codificação de radiadores Dubal".
Exemplo:
DUBAL 60 de 8 elementos = 194A25801

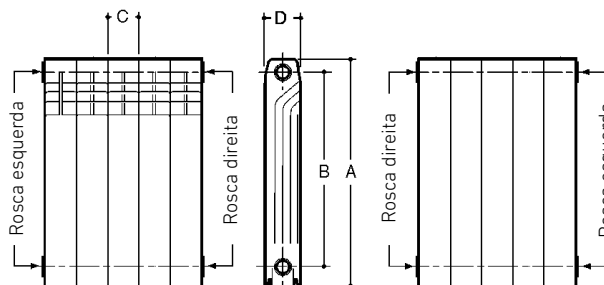

camada de pó epóxi cor branca RAL 9010 (ambas as camadas secas em forno).

Acessórios não incluídos compostos por: Tampões e reduções, pintados e zincados com rosca direita ou esquerda, juntas, suportes e pés de apoio, purgador automático PA5 1" (D ou I) e spray de pintura para retoques.

70	80
6	6
110	110
671	771
600	700
80	80
82	82
1,63	1,83
0,43	0,5
102,7	115,5
138,5	155,5
98	110,3
132,2	148,7
1,34	1,33
1,34	1,34
194A3xx01	194A3xx01
18,90 €	20,50 €

Montagem

Caso necessite ampliar um radiador para um maior número de elementos, deverá usar os manguitos e as juntas correspondentes.

Manguito M-1" A	194002003*
Junta 1" 42 x 32 x 1	194003005*
* Em embalagem de 50 unidades	

Durante a montagem é indispensável usar uma mesa em esquadria do mesmo comprimento do radiador para assegurar o seu total apoio. Confirmar a esquadria da posição alinhada dos elementos para evitar deformações.

Devem-se usar em simultâneo duas chaves manométricas taradas para a rosca dos manguitos, assegurando o mesmo par de aperto em ambos manguitos para evitar um desalinhamento entre os mesmos. O par de aperto mínimo para evitar fugas deve ser superior a 90 Nm. Para garantir o correto alinhamento, os pares devem estar entre 150-180 Nm.

A colocação de tampões e reduções não precisa de estopa ou similar; a estanquidade realiza-se mediante a mesma junta do manguito (plana) ou do tampão (silicone).

Quando se efetua a alteração duma bateria de elementos fornecida pelo nosso armazém, a BAXI deixa de ter responsabilidade sobre a mesma.

Bitubo:

- Até 1,5 m as ligações podem ser do mesmo lado.
- Entre 1,5 m e 3 m as ligações devem ser cruzadas.
- Para mais de 3 m as ligações devem ser efetuadas de ambos os lados.

Monotubo:

- Até 1,5 m a ligação pode ser standard.
- De 1,5 m a 2 m prolongar a sonda até ao meio do radiador.
- Entre 2 m e 3 m a ligação deve ir por ambos lados.

Instalação

Em instalações com radiadores de alumínio deve-se ter as seguintes precauções que, caso não se cumpram simultaneamente, invalidam a cobertura da Garantia:

- Colocar sempre em cada radiador um purgador automático PA5-1" (D ou I).
- Tratar a água da instalação para manter o pH entre 5 e 8.
- Evitar que o radiador uma vez instalado fique completamente isolado da instalação, impedindo que a torneira e a união com fecho se encontrem fechadas simultaneamente.

Prova hidráulica

Recomenda-se testar os radiadores depois da instalação a uma pressão de 1,3 vezes da que deverá suportar.

Codificação radiadores DUBAL

Segundo o número de elementos desejados, substituir os dígitos "xx" da referência do produto pelos que facultamos na tabela seguinte.

		Nº de elementos											
		3	4	5	6	7	8	9	10	11	12	14	
Modelo DUBAL	30	03	04	05	06	07	08	09	10	11	12	14	
	45	53	54	55	56	57	58	59	60	61	62	64	
	60	53	54	55	56	57	58	59	60	61	62	64	
	70	03	04	05	06	07	08	09	10	11	12	14	
80	53	54	55	56	57	58	59	60	61	62	64		

Astral e Condal

Radiadores formados por elementos acopláveis entre si através de manguitos de 1" rosca direita-esquerda e junta de estanquidade.

Elementos fabricados por injeção à pressão da liga de alumínio previamente fundida.

Radiadores montados e testados à pressão de 26 bar.

Pintura de acabamento em dupla camada. Pintura base por eletroforese (imersão) e posterior camada de pó epóxi cor branca RAL 9010 (ambas as camadas secas em forno).

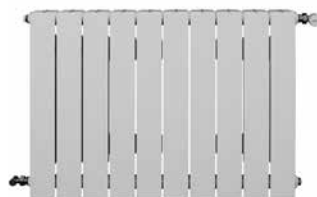

Astral

		45	60	70	80	
Pressão máx. trabalho	bar	20	20	20	20	
Temperatura máx. trabalho	°C	110	110	110	110	
Cotas	Altura (A)	mm	417	568	667	766
	Entre eixos (B)	mm	350	500	600	700
	Largura (C)	mm	80	80	80	80
	Profundidade (D)	mm	95	95	95	95
Peso	kg	1,04	1,26	1,44	1,61	
Capacidade água	l	0,25	0,3	0,34	0,38	
Potência por elemento (1)	$\Delta T = 40^\circ$	W	64,1	80,3	92,9	104,6
	$\Delta T = 50^\circ$	W	85,1	106,9	124	140,1
Expoente "n" curva característica (1)		1,27	1,28	1,29	1,31	
Fornecimento		Em baterias de 3, 4, 5, 6, 7, 8, 9, 10, 11 e 12 elementos				
Referência (2)		72745xx	72760xx	72770xx	72780xx	
PVP / Elemento		14,75 €	14,95 €	17,70 €	20 €	

(1) $\Delta T = (T. \text{ média radiador} - T. \text{ ambiente})$ em °C.
Em conformidade com a EN 442

(2) Acessórios não incluídos.
Dígitos xx = Nº elementos (segundo a forma de fornecimento).
Exemplo: CONDAL 60 de 5 elementos = 7266005

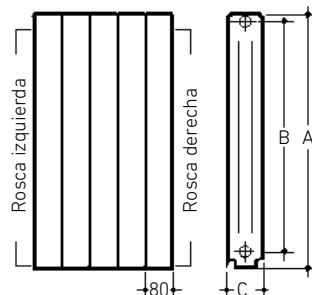

Acessórios não incluídos compostos por: Tampões e reduções, pintados e zincados com rosca a direita ou esquerda, juntas, suportes e pés de apoio, purgador automático PA5 1" (D ou I) e spray de pintura para retoques.

Os orifícios dos elementos são roscados a 1" direita por um lado e esquerda pelo outro. Ao efetuar o pedido, prestar especial atenção na escolha acertada do sentido da rosca das reduções e tampões.

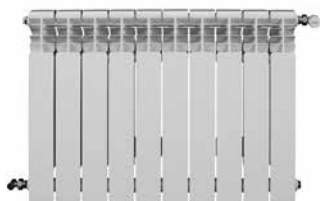

Condal

45	60	70	80
20	20	20	20
110	110	110	110
423	574	675	775
350	500	600	700
80	80	80	80
95	95	95	95
1,08	1,36	1,53	1,69
0,26	0,33	0,35	0,4
67,1	84,8	98	110,3
89,6	113,3	131,4	147,7
1,3	1,3	1,31	1,31

Em baterias de 3, 4, 5, 6, 7, 8, 9, 10, 11 e 12 elementos

72645xx	72660xx	72670xx	72680xx
14,75 €	14,95 €	17,70 €	20 €

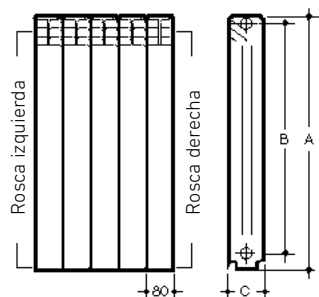

Montagem

Caso necessite ampliar um radiador para um maior número de elementos deverá usar os manguitos e as juntas correspondentes.

Manguito M-1" A	194002003*
Junta 1" 42 x 32 x 1	194003005*
* Em embalagem de 50 unidades	

Durante a montagem é indispensável usar uma mesa em esquadria do mesmo comprimento do radiador para assegurar o seu total apoio. Confirmar a esquadria da posição alinhada dos elementos para evitar deformações.

Devem-se usar em simultâneo duas chaves manométricas taradas para a roscagem dos manguitos, assegurando o mesmo par de aperto em ambos manguitos para evitar um desalinhamento entre os mesmos. O par de aperto mínimo para evitar fugas deve ser superior a 90 Nm. Para garantir o correto alinhamento, os pares devem estar entre 150-180 Nm.

A colocação de tampões e reduções não precisa de estopa ou similar; a estanquidade realiza-se mediante a mesma junta do manguito (plana) ou do tampão (silicone).

Quando se efetua a alteração duma bateria de elementos fornecida pelo nosso armazém, a BAXI deixa de ter responsabilidade sobre a mesma.

Bitubo:

- Até 1,5 m a ligação pode ser do mesmo lado
- Entre 1,5 m e 3 m a ligação deve ser cruzada.
- Para mais de 3 m a ligação deve ser efetuada por ambos lados.

Monotubo:

- Até 1,5 m a ligação pode ser standard.
- De 1,5 m a 2 m prolongar a sonda até ao meio do radiador.
- Entre 2 m e 3 m a ligação deve ser efetuada por ambos lados.

Instalação

Em instalações com radiadores de alumínio deve-se ter as seguintes precauções que, caso não se cumpram simultaneamente, invalidam a cobertura da Garantia:

- Colocar sempre em cada radiador um purgador automático PA5-1" (D ou I).
- Tratar a água da instalação para manter o pH entre 5 e 8.
- Evitar que o radiador uma vez instalado fique completamente isolado da instalação, impedindo que a torneira e a união com fecho se encontrem fechadas simultaneamente.

Prova hidráulica

Recomenda-se testar os radiadores depois da instalação a uma pressão de 1,3 vezes da que deverá suportar.



Vertical TV 1800

Radiadores verticais de alumínio formados por elementos unidos hidraulicamente por um coletor superior e outro inferior.

Radiadores testados à pressão de 15 bar.

Pintura de acabamento em dupla camada. Pintura base por eletroforese (imersão) e posterior camada de pó epóxi cor branca RAL 9010 (ambas as camadas secas em forno).

4 Orifícios de ligação a 1/2" direita.

Acessórios incluídos: 3 suportes reguláveis, 2 tampões de 1/2" com junta tórica, 1 purgador de 1/2", buchas e parafusos autorroscantes para fixação dos suportes, 1 diafragma para ligação do radiador bitubo e 1 diafragma para ligação do radiador em monotubo.

A correta instalação do diafragma é primordial para a correta distribuição do calor por toda a superfície do radiador.

		TV3	TV4	TV5	TV6	TV7	
Pressão máx. trabalho	bar	10	10	10	10	10	
Temperatura máx. trabalho	°C	110	110	110	110	110	
Cotas	Altura(A)	mm	1.800	1.800	1.800	1.800	
	Altura entre eixos (B)	mm	1.740	1.740	1.740	1.740	
	Largura (L)	mm	250	335	420	505	590
	Largura entre eixos (D)	mm	240	325	410	495	580
	Profundidade	mm	85	85	85	85	85
Peso	kg	7,98	10,64	13,3	15,96	18,62	
Capacidade água	l	1,56	2,08	2,6	3,12	3,64	
Potência (1)	$\Delta T = 40^\circ$	W	542,7	723,6	904,4	1.085,4	1.266,3
	$\Delta T = 50^\circ$	W	734,4	979,2	1224	1.468,8	1.713,6
Expoente "n" curva característica (1)		1,36	1,36	1,36	1,36	1,36	
Fornecimento		Em baterias de 3, 4, 5, 6 e 7 elementos					
Referência		194D85301	194D85401	194D85501	194D85601	194D85701	
PVP		224 €	301 €	374 €	450 €	527 €	

(1) $\Delta T = (T. \text{ média radiador} - T. \text{ ambiente})$ em °C
Em conformidade com a EN 442

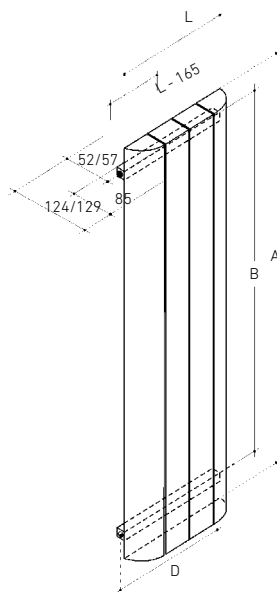

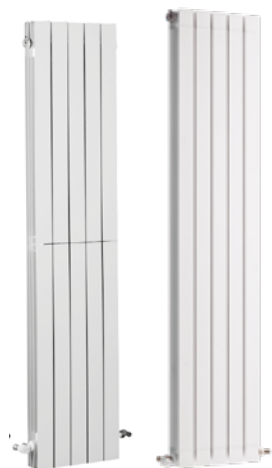

Vertical AV/FV 1800

Radiadores formados por elementos acopláveis entre si através de manguitos de 1" rosca direita-esquerda e junta de estanquidade.

AV: Elementos fabricados por injeção sob pressão da liga de alumínio previamente fundida.

FV: Elementos fabricados por extrusão com terminais de injeção sob pressão da liga de alumínio previamente fundida. Unidos mediante resina epoxi.

Radiadores montados e testados à pressão de 9 bar.

Pintura de acabamento em dupla camada. Pintura base por eletroforese (imersão) e posterior camada de pó epóxi cor branca RAL 9010 (ambas as camadas secas em forno).

Acessórios não incluídos, compostos por: Tampões e reduções, pintados e zincados com rosca direita ou esquerda, juntas, suportes, purgador automático PA5 1"(D ou I) e spray de pintura para retoques.

Com o radiador inclui-se o fornecimento do tampão distribuidor. A correta localização deste tampão é imprescindível para uma ótima distribuição de calor por toda a superfície do radiador.

		AV	FV
		NOVIDADE	
Pressão máx. trabalho	bar	6	16
Temperatura máx. trabalho	°C	110	110
Cotas	Altura (A)	1.800	1.866
	Entre eixos (B)	1.620	1.800
	Largura (C)	80	80
	Profundidade (D)	83	83
Peso	kg	4,07	3,1
Capacidade água	l	0,87	0,9
Potência por elemento (1)	$\Delta T = 40^\circ$ W	202,5	220,4
	$\Delta t = 50^\circ$ W	272,7	297,3
Expoente "n" curva característica (1)		1,334	1,342
Fornecimento		Em baterias de 3, 4 e 5 elementos	
Referência (2)		19458xx01	777695x
PVP / Elemento		72 €	72 €

(1) $\Delta T = (T. \text{média radiador} - T. \text{ambiente})$ em °C. Em conformidade com a EN 442

(2) Acessórios não incluídos. Dígitos xx = Ver tabela "Codificação de radiadores AV". Exemplo: AV 1800 de 4 elementos = 194585401



Barras de montagem

Referência	7723857
PVP	39 €

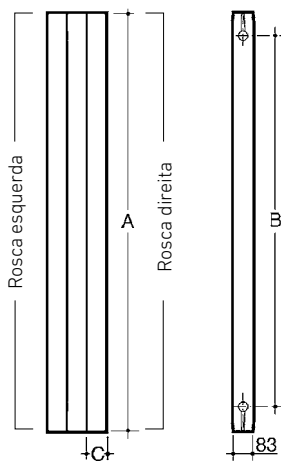

Montagem	
Manguito 1" V	194002004*
Junta tórica 1" Ø38 x Ø30,8 x Ø3,6 V	194003004
* Em embalagem de 50 unidades	

Durante a montagem é indispensável usar uma mesa em esquadria do mesmo comprimento do radiador para assegurar o seu total apoio. Confirmar a esquadria da posição alinhada dos elementos para evitar deformações.

Devem-se usar em simultâneo duas chaves manométricas taradas para a roscagem dos manguitos, assegurando o mesmo par de aperto em ambos manguitos para evitar um desalinhamento entre os mesmos. O par de aperto mínimo para evitar fugas deve ser superior a 90 Nm. Para garantir o correto alinhamento, os pares devem estar entre 150-180 Nm.

A colocação de tampões e reduções não precisa de estopa ou similar; a estanquidade realiza-se mediante a mesma junta tórica descrita anteriormente.

Quando se efetua a alteração duma bateria de elementos fornecida pelo nosso armazém, a BAXI deixa de ter responsabilidade sobre a mesma.

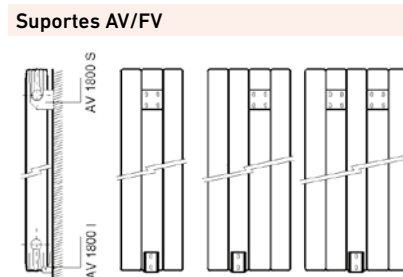

Suportes não incluídos

Para baterias de 3 elementos, um suporte superior V 1800 S e um suporte inferior V 1800 I

Para baterias de 4 elementos, um suporte superior V 1800 S e um suporte inferior V 1800 I

Para baterias de 5 elementos, dois suportes superiores V 1800 S e um suporte inferior V 1800 I

Codificação radiadores AV/FV

Segundo o número de elementos desejados, substituir os dígitos "xx" da referência do produto pelos que facultamos na tabela seguinte.

		Nº de elementos		
		3	4	5
AV	53	54	55	
FV	1	2	3	

Suportes radiadores de alumínio



	Suporte plástico aparafusar	Suporte aço aparafusar	Suporte encastrar	Suporte pé
Aplicação	Profundidade 80 e 100 (Não apto para Dubal)	Profundidade 80 e 100 (Dubal, Astral e Condal)	Profundidade 150 (Dubal 30)	Profundidade 80, 100 e 150 (Dubal, Astral e Condal)
Referência	194006036	7674689	7674690	7674691
PVP unitário	1,55 €	1,60 €	1,65 €	1,30 €
Un. Embalagem	12	10	10	1
PVP embalagem	18,60 €	16 €	16,50 €	13 €

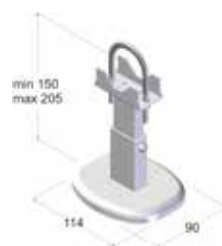
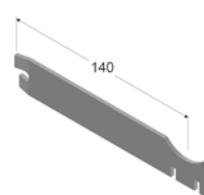
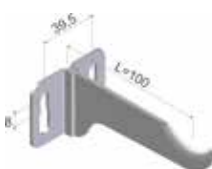
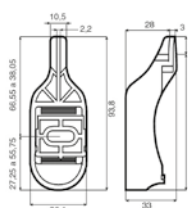

Acessórios radiadores TV / AV / FV



	Kit acessórios TV	Kit suportes TV Conjunto de 3 Suportes TV	Suporte V superior	Suporte V Inferior	Tampão para manguito 1" AV	Tampão para manguito de 1" FV	Manguito 1" V	Junta tórica V tampões e manguitos
Referência	7745938	7654254	194006016	194006017	194001021	7785524	194002004	194003004
PVP	20,60 €	12,35 €	8 €	6,05 €	0,65 €	2 €	0,65 €	0,65 €
Un. Embalagem	1	3	1	1	1	1	50	50
PVP embalagem	20,60 €	12,35 €	8 €	6,05 €	0,65 €	2 €	32,50 €	32,50 €

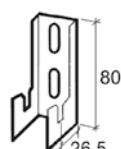
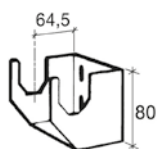
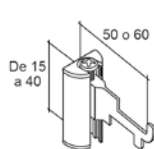

Complementos radiadores de alumínio



	Purgador automático PA5-1" zincado		Purgador de ar automático 1/8" zincado		Conjunto Acessórios ARA 1/2" • Inclui todos os acessórios necessários para instalações bitubo ou monotubo. • Pintados em branco. • A rosca marca a localização do purgador no radiador.	
Un. Embalagem	1		1		1	
Rosca	direita	esquerda	direita	esquerda	direita	esquerda
Referência	195210001	195210002	516902201		7220160	7220162
PVP	6,35 €	6,35 €	3,45 €		15,35 €	15,35 €



	Tampão cego 1" pintado branco		Redução 1" x 1/8" pintada branco		Redução 1" x 3/8" pintada branco		Redução 1" x 1/2" pintada branco		Redução 1" x 3/4" pintada branco	
Un. Embalagem	20		20		20		20		20	
Rosca	direita	esquerda	direita	esquerda	direita	esquerda	direita	esquerda	direita	esquerda
Referência	7220149	7220150	7220151	7220156	7220152	7220157	7220154	7220158	7220155	7220159
PVP embalagem	18 €	18 €	18 €	18 €	18 €	18 €	18 €	18 €	21 €	21 €
PVP unitário	0,90 €	0,90 €	0,90 €	0,90 €	0,90 €	0,90 €	0,90 €	0,90 €	1,05 €	1,05 €

Fornecimento: Em caixa com os acessórios pintados e cada um deles com a sua junta de silicone montada.



	Tampão cego 1" zincado		Redução 1" x 1/8" zincada		Redução 1" x 3/8" zincada		Redução 1" x 1/2" zincada		Redução 1" x 3/4" zincada	
Un. Embalagem	50		50		50		50		50	
Rosca	direita	esquerda	direita	esquerda	direita	esquerda	direita	esquerda	direita	esquerda
Referência	7220138	7220139	7220140	7220145	7220141	7220146	7220142	7220147	7220144	7220148
PVP embalagem	30 €	30 €	32,50 €	32,50 €	32,50 €	32,50 €	32,50 €	32,50 €	37,50 €	37,50 €
PVP unitário	0,60 €	0,60 €	0,65 €	0,65 €	0,65 €	0,65 €	0,65 €	0,65 €	0,75 €	0,75 €

Fornecimento: Em caixa com os acessórios zincados e cada um deles com a sua junta de silicone (não montada).



	Manguito 1" RA	Junta Plana de 1" (para manguitos)	Junta silicone 1" (para tampões e reduções)	Junta Tórica 1/2"	Spray 200 ml tinta branca RAL 9010	Chave acessórios 1 1/4", 1" e 1/2"	Barra montagem radiadores 1"
Un. Embalagem	50	50	50	10	1	1	1
Referência	194002003	194003005	7224131	194003003	194004001	7215413	194005002
PVP	35 €	5,65 €	10,20 €	8,75 €	15,40 €	4 €	107 €



Epoca

Excepcional resistência à corrosão, a qual confere ao radiador uma duração ilimitada, não comparável a nenhum outro tipo de material.

Gama formada por modelos de altura 838 mm com elementos de duas colunas.

Os tampões e reduções são montados e pintados com o radiador, preparados para a sua ligação a 1/2" e pelo mesmo lado do radiador.

		4 elem.	6 elem.
Pressão máx. trabalho	bar	7	7
Temperatura máx. trabalho	°C	110	110
Cotas	Largura total (A)	448	601
	Largura radiador (B)	308	461
Peso	kg	51,6	76,2
Capacidade água	l	11,8	17,7
Potência (1)	$\Delta T = 40^\circ$ W	411,3	616,9
	$\Delta T = 50^\circ$ W	544,7	817,4
Expoente "n" curva característica (1)		1,27	1,27
Fornecimento	2 volumes: Blocos de 4, 6, 8 e 10 elementos com embalagem individual paletizada e caixa com kit acessórios EPOCA*.		
Referência		105890400	105890600
PVP		779 €	951 €

(1) $\Delta T = (T. \text{ média radiador} - T. \text{ ambiente})$ em °C
Em conformidade com a EN 442

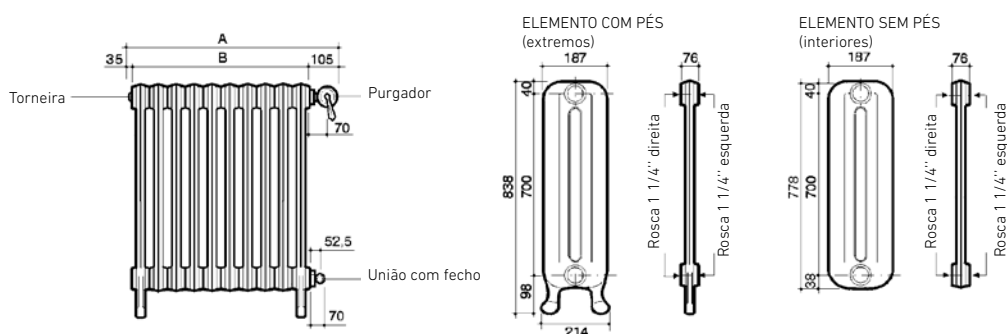

Submetidos a uma dupla prova de pressão hidráulica a 12 bar. A primeira com os elementos soltos e a segunda com o bloco já formado.

Acabamento com capa protetora de primário e verniz negro lacado brilhante.

8 elem.	10 elem.
7	7
110	110
755	909
615	769
100,8	125,4
23,6	29,5
822,6	1028,3
1089,5	1361,6
1,27	1,27
105890800	105891000
1.183 €	1.428 €



	Kit acessórios EPOCA *	Purgador EPOCA 1/8"
Referência	193013000	195210008
PVP	116 €	5,75 €
* Kit acessórios composto por:	<ul style="list-style-type: none"> • 1 Torneira EPOCA 1/2" esquadria • 1 União com fecho EPOCA 1/2" esquadria • 1 Purgador EPOCA 1/8" 	



Clasico

Excepcional resistência à corrosão, a qual confere ao radiador uma duração ilimitada, não comparável a nenhum outro tipo de material.

Ampla gama de modelos com elementos de:

- Quatro colunas.
- Alturas entre 288 e 870 mm, segundo o modelo.

Constituídos por elementos acopláveis simétricos roscados nas duas faces em sentidos opostos Ø 1", cujo número pode ser ampliado ou reduzido para adaptá-los à potência calorífica desejada.

O acoplamento efetua-se através de manguitos de aço de rosca direita-esquerda e junta de estanquidade.

Submetidos a uma dupla prova de pressão hidráulica a 12 bar. A primeira com os elementos soltos e a segunda com o bloco já formado.

Montagem

Se pretender ampliar um radiador para um maior número de elementos deverá usar os manguitos e as juntas correspondentes

Medidas	Manguitos	Junta manguito	Junta tampões
1"	196002001*	196003000*	196003001*
* Em embalagem de 50 unidades			

Durante a montagem é indispensável usar uma mesa em esquadria do mesmo comprimento do radiador para assegurar o seu total apoio. Confirmar a esquadria da posição alinhada dos elementos para evitar deformações. Devem-se usar em simultâneo duas chaves manométricas taradas para a roscagem dos manguitos, assegurando o mesmo par de aperto em ambos manguitos para evitar um desalinhamento entre os mesmos. O par de aperto mínimo para evitar fugas deve ser superior a 90 Nm. Para garantir o correto alinhamento, os pares devem estar entre 150-180 Nm. A colocação de tampões e reduções não precisa de estopa ou similar; a estanquidade realiza-se mediante a mesma junta do manguito (plana) ou do tampão (silicone). Quando se efetua a alteração duma bateria de elementos fornecida pelo nosso armazém, a BAXI deixa de ter responsabilidade sobre a mesma.

A montagem de elementos extremos do modelo Clasico com pés conjuntamente com elementos intermédios para a realização dum radiador completo implica um desfasamento entre os pés, com uma tolerância entre 1 e 2 mm. Este desfasamento deve ser nivelado mecanicamente, ou usando uma cunha no pé de menor comprimento para, assim, assegurar a estabilidade do radiador.

Clasico

		N33-4	N46-4	N61-4	N80-4	N95-4	
Pressão máx. trabalho	bar	7	7	7	7	7	
Temperatura máx. trabalho	°C	110	110	110	110	110	
Cotas	Altura (A)	mm	288	420	570	720	870
	Entre eixos (B)	mm	218	350	500	650	800
	Profundidade (C)	mm	140	140	140	140	140
	Largura (D)	mm	50	50	50	55	55
Peso	kg	2,27	3,02	3,95	5,18	6,58	
Capacidade água	l	0,42	0,52	0,65	0,95	1,07	
Potência por elemento (1)	$\Delta T = 40^\circ$	W	31,5	44,5	57,8	74,9	88
	$\Delta T = 50^\circ$	W	41,6	59	76,7	99,7	117,6
Expoente "n" curva característica (1)		1,25	1,26	1,27	1,28	1,3	
Acabamento		Primário branco acinzentado					
Fornecimento		Em baterias de 10 elementos					
Referência (2)		105301000	105321000	105351000	105361000	105371000	
PVP / Elemento		19,50 €	25,60 €	30,90 €	38,10 €	40,80 €	

(1) $\Delta T = (T. \text{ média radiador} - T. \text{ ambiente})$ em °C em conformidade com a EN 442

(2) Acessórios não incluídos

Clasico

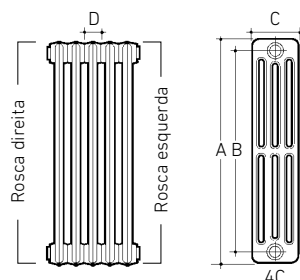

Aconselhamos que efetue a união de elementos com a ajuda das ferramentas especiais, fornecidas sob pedido.

Ferramenta montagem

Referência 194005002 Barra para manguitos aço 1" com casquilho posicionador (também para os radiadores de alumínio)

Acabamento

O radiador é fornecido com uma capa de primário em cor branco acinzentado que permite pintar sobre o radiador.

Para montar a versão com pés, deve-se pedir a referência dos pés, que inclui 2 elementos, e a referência dos elementos sem pés, que inclui 10 elementos. Proceder à montagem do conjunto.

Acessórios não incluídos compostos por:

Suportes e pés de apoio, tampões e reduções com rosca direita ou esquerda e juntas.



*Imagem ilustrativa de exemplos de acabamento final, uma vez pintados sobre o primário e montados os elementos com pés nos extremos.

Clasico com pés

N33-4	N46-4	N61-4	N80-4	N95-4
7	7	7	7	7
110	110	110	110	110
352	484	634	784	934
218	350	500	650	800
140	140	140	140	140
50	50	50	55	55
2,27	3,02	3,95	5,18	6,58
0,42	0,52	0,65	0,95	1,07
31,5	44,5	57,8	74,9	88
41,6	59	76,7	99,7	117,6
1,25	1,26	1,27	1,28	1,3

Primário branco acinzentado

Conjuntos de 2 elementos

7219298	7219299	7219300	7219301	7219302
20,80 €	28,40 €	33,40 €	40,60 €	43,50 €

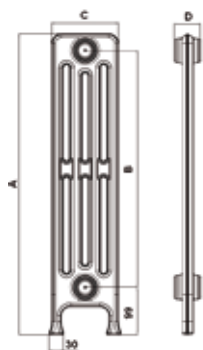



Duba

Excepcional resistência à corrosão, a qual confere ao radiador uma duração ilimitada, não comparável a nenhum outro tipo de material.

Ampla gama de modelos com elementos de:

- Duas, três e quatro colunas.
- Alturas entre 288 e 870 mm, segundo o modelo.

Constituídos por elementos acopláveis roscados nas duas faces em sentidos opostos Ø 1", cujo número pode ser ampliado ou reduzido para adaptá-los à potência calorífica desejada.

O acoplamento efetua-se através de manguitos de aço de rosca direita-esquerda e junta de estanquidade

Submetidos a uma dupla prova de pressão hidráulica a 12 bar. A primeira com os elementos soltos e a segunda com o bloco já formado.

Acessórios não incluídos compostos por: Suportes e pés de apoio, tampões e reduções com rosca direita ou esquerda e juntas.

		Duba 2 colunas		Duba 3 colunas			
		N61-2D	N80-2D	46-3D		61-3D	
Pressão trabalho	bar	7	7	7		7	
Temperatura máx. trabalho	°C	110	110	110		110	
Cotas	Altura (A)	mm	562	712	412		562
	Entre eixos (B)	mm	500	650	350		500
	Profundidade (C)	mm	63	63	102		102
	Largura (D)	mm	60	60	60		60
Peso	kg	3,3	4	3,4		4,47	
Capacidade água	l	0,48	0,64	0,5		0,63	
Potência por elemento (1)	$\Delta T = 40^\circ$	W	44,2	55,2	45,8		60,5
	$\Delta T = 50^\circ$	W	59	73,7	61,4		81
Expoente "n" curva característica (1)		1,29	1,3	1,31		1,31	
Acabamento		Primário cinza	Pintura branca	Primário cinza	Pintura branca	Primário cinza	Pintura branca
Fornecimento baterias elem.		10	4, 6, 8, 10	10	4, 6, 8, 10	10	4, 6, 8, 10
Referência (2)		105151000	10525xx00	105161000	10526xx00	105191000	10562xx00
PVP / Elemento		24,70 €	29,40 €	27,40 €	31,70 €	25,80 €	30,20 €
				29,40 €	34,80 €		

(1) $\Delta T = (T. \text{ média radiador} - T. \text{ ambiente})$ em °C em conformidade com a EN 442

(2) Acessórios não incluídos.
 Dígitos xx = Nº elementos (segundo forma de fornecimento).
 Exemplo: DUBA 61-3D branco de 8 elementos = 105650800

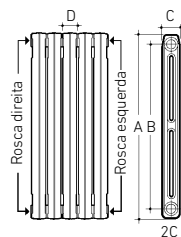

Duba

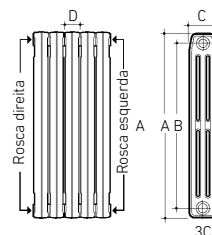

3C

Montagem

Se pretender ampliar um radiador para um maior número de elementos deverá usar os manguitos e as juntas correspondentes

Medidas	Manguitos	Junta manguito	Junta tampões
1"	196002001*	196003000*	196003001*

* Em embalagem de 50 unidades

Durante a montagem é indispensável usar uma mesa em esquadria do mesmo comprimento do radiador para assegurar o seu total apoio. Confirmar a esquadria da posição alinhada dos elementos para evitar deformações. Devem-se usar em simultâneo duas chaves manométricas taradas para a rosagem dos manguitos, assegurando o mesmo par de aperto em ambos manguitos para evitar um desalinhamento entre os mesmos. O par de aperto mínimo para evitar fugas deve ser superior a 90 Nm. Para garantir o correto alinhamento, os pares devem estar entre 150-180 Nm. A colocação de tampões e reduções não precisa de estopa ou similar; a estanquidade realiza-se mediante a mesma junta do manguito (plana) ou do tampão (silicone). Quando se efetua a alteração duma bateria de elementos fornecida pelo nosso armazém, a BAXI deixa de ter responsabilidade sobre a mesma.

Ferramenta montagem

Referência 194005002 Barra para manguitos aço 1" com casquilho posicionador (também para os radiadores de alumínio).

Acabamentos

Com camada de primário

Fornecimento em baterias de 10 elementos.

O radiador é fornecido com um acabamento que permite a pintura direta sobre o mesmo.

Pintura branca

Acabamento em cor branco RAL 9016. Conseguido com uma camada de pintura por imersão total do radiador, e outra definitiva pulverizada e seca em forno de alta temperatura.

Fornecem-se em baterias de 4, 6, 8 e 10 elementos.

Embalagem individual com proteção de cantoneiras de cartão e plástico retrátil, que permite a colocação do radiador sem o desembalar.

Duba 3 colunas

80-3D		95-3D	
7		7	
110		110	
712		862	
650		800	
102		102	
60		60	
5,48		6,8	
0,74		0,8	
74,7		88,5	
100		118,5	
1,31		1,31	
Primário cinza	Pintura branca	Primário cinza	Pintura branca
10	4, 6, 8, 10	10	4, 6, 8, 10
105211000	10566xx00	105231000	10567xx00
33,30 €	38,70 €	39,60 €	45,30 €

Duba 4 colunas

N80-4D	
7	
110	
712	
650	
141	
60	
7,4	
1	
93,5	
125,2	
1,31	
Primário cinza	Pintura branca
10	4, 6, 8, 10
105281000	10596xx00
41,40 €	48,20 €

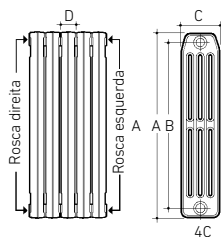

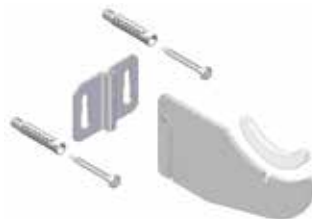
Suportes radiadores de ferro fundido

	Suporte encastrar	Supporte aço aparafusar		Suporte pé
Aplicação	2, 3 e 4 colunas	2 e 3 colunas	4 colunas	2, 3 e 4 colunas
Referência	7674693	7674694	7674695	7674696
PVP	1,30 €	1,60 €	1,65 €	16,50 €
Un. embalagem	10	10	10	1
PVP embalagem	13 €	16 €	16,50 €	16,50 €

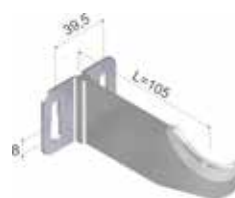
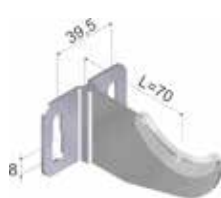
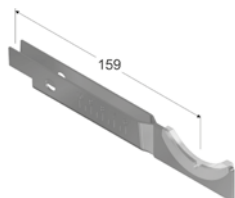
**Acessórios radiadores ferro fundido**

	Manguito 1'' HF	Junta plana para manguitos	Junta plana para tampões e reduções	Spray 400 ml tinta branca RAL 9016	Chave acessórios 1 1/4'', 1'' e 1/2''	Barra montagem para radiadores 1''
Un. embalagem	50	50	50	1	1	1
Referência	196002001	196003000	196003001	196000003	7215413	194005002
PVP	25,80 €	10,40 €	10,30 €	26,50 €	4 €	107 €

Complementos radiadores de ferro fundido



Purgador automático PA5-1" zincado

Unidades	1	
Rosca	direita	esquerda
Referência	195210001	195210002
PVP	6,35 €	6,35 €



Purgador de ar automático 1/8" zincado

Unidades	1	
Rosca	direita	
Referência	516902201	
PVP	3,45 €	



Purgador de ar manual orientável 1/8" zincado

Unidades	1	
Rosca	direita	
Referência	195210010	
PVP	1,05 €	



Tampão cego 1" Aço

Un. Embalagem	50	
Rosca	direita	esquerda
Referência	196001020	196001021
PVP embalagem	30 €	30 €
PVP unitário	0,60 €	0,60 €



Redução 1" x 1/8" Aço

Un. Embalagem	50	
Rosca	direita	esquerda
Referência	196001022	196001026
PVP embalagem	35 €	35 €
PVP unitário	0,70 €	0,70 €



Redução 1" x 3/8" Aço

Un. Embalagem	50	
Rosca	direita	esquerda
Referência	196001023	196001027
PVP embalagem	35 €	35 €
PVP unitário	0,70 €	0,70 €



Redução 1" x 1/2" Aço

Un. Embalagem	50	
Rosca	direita	esquerda
Referência	196001024	196001028
PVP embalagem	35 €	35 €
PVP unitário	0,70 €	0,70 €



Redução 1" x 3/4" Aço

Un. Embalagem	50	
Rosca	direita	esquerda
Referência	196001025	196001029
PVP embalagem	35 €	35 €
PVP unitário	0,70 €	0,70 €



Tampão cego 1" Zincado

Un. Embalagem	50	
Rosca	direita	esquerda
Referência	196001040	196001041
PVP embalagem	35 €	35 €
PVP unitário	0,70 €	0,70 €



Redução 1" x 1/8" Zincada

Un. Embalagem	50	
Rosca	direita	esquerda
Referência	196001042	196001046
PVP embalagem	37,50 €	37,50 €
PVP unitário	0,75 €	0,75 €



Redução 1" x 3/8" Zincada

Un. Embalagem	50	
Rosca	direita	esquerda
Referência	196001043	196001047
PVP embalagem	37,50 €	37,50 €
PVP unitário	0,75 €	0,75 €



Redução 1" x 1/2" Zincada

Un. Embalagem	50	
Rosca	direita	esquerda
Referência	196001044	196001048
PVP embalagem	37,50 €	37,50 €
PVP unitário	0,75 €	0,75 €



Radiadores de aço 2 e 3 colunas

Fabricados a partir de chapa de aço.

Gama de modelos de duas e três colunas, com alturas entre 450 e 900 mm em blocos soldados de 2, 3, 4, 5, 6, 7, 8, 9, 10, 11 e 12 elementos.

Os elementos extremos de cada bloco levam os orifícios de ligação roscados a 1 1/4" e em sentidos opostos, com a finalidade de unir entre si, dois ou mais blocos, através de manguitos com rosca direita-esquerda.

Submetidos a uma prova hidráulica de 6,5 bar com o radiador montado para garantir a sua estanquidade.

Fornecem-se com uma camada de primário branco RAL 9010, realizada com pintura em pó que garante um alto nível de proteção anticorrosão.

Acessórios não incluídos compostos de: suportes ou pés de apoio, tampões e reduções com rosca direita ou esquerda e purgador automático PA5-1 1/4" (D ou I).

Duas colunas

		60-2	75-2
Pressão máx. trabalho	bar	5	5
Temperatura máx. trabalho	°C	110	110
Cotas	Altura (A)	600	750
	Entre eixos (B)	500	650
	Largura (C)	50	50
Peso	kg	1,28	1,6
Capacidade água	l	0,88	1,02
Potência por elemento (1)	$\Delta T = 40^\circ$ W	39,7	48,8
	$\Delta T = 50^\circ$ W	52,8	65,1
Expoente "n" curva característica (1)		1,28	1,29
Fornecimento		Blocos de 2, 3, 4, 5, 6, 7, 8, 9, 10, 11 e 12 elementos	
Referência (2)		16424xx00	16426xx00
PVP / Elemento		12,10 €	14,40 €

(1) $\Delta T = (T. \text{ média radiador} - T. \text{ ambiente})$ em °C em conformidade com a EN 442

(2) Acessórios não incluídos.
 Dígitos xx = Nº elementos (segundo forma de fornecimento)
 Exemplo:
 R. Aço 60-2 de 04 elementos = 164240400

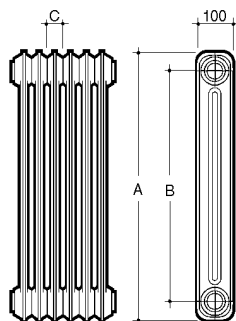

Montagem

Caso pretenda ampliar um radiador a um maior número de elementos deverá usar os manguitos de 1 1/4" referência 165510805 com a junta referência 115300805 e a barra de montagem de 1 1/4" referência 115441107. (Recomendamos humedecer a junta com água para provocar a expansão da mesma e favorecer o seu assentamento na união entre elementos, assegurando a estanquidade).

Três colunas

45-3	60-3	75-3	90-3
5	5	5	5
110	110	110	110
450	600	750	900
350	500	650	800
50	50	50	50
1,5	2	2,5	2,9
1,04	1,26	1,47	1,69
42,9	55,3	68,2	81,7
57,1	74	91,4	109,9
1,28	1,3	1,31	1,33
Blocos de 2, 3, 4, 5, 6, 7, 8, 9, 10, 11 e 12 elementos			
16433xx00	16434xx00	16436xx00	16439xx00
12,85 €	15,25 €	17,25 €	19,45 €

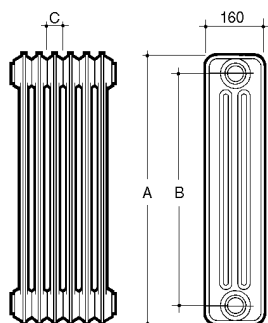

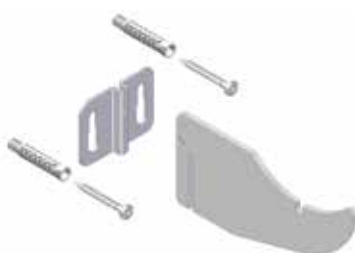
Suportes radiadores de aço

	Suporte encastrar	Suporte aço aparafusar		Suporte pé
Aplicação	2 colunas	2 colunas	3 colunas	2 e 3 colunas
Referência	7674693	7674694	7674695	7674696
PVP	1,30 €	1,60 €	1,65 €	16,50 €
Un. embalagem	10	10	10	1
PVP embalagem	13 €	16 €	16,50 €	16,50 €

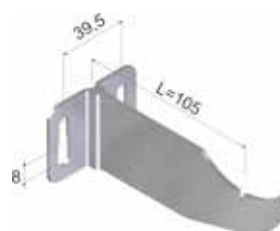
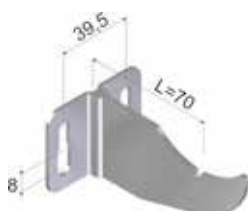
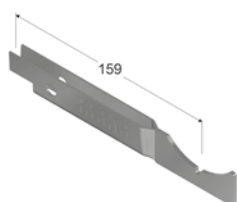
**Acessórios radiadores de aço**

	Manguito de 1 1/4" AC	Junta plana para tampões, reduções e manguitos	Spray 200 ml tinta branca RAL 9010	Barra montagem para radiadores 1 1/4"	Chave acessórios 1 1/4", 1" e 1/2"
Referência	165510805	115300805	195280001	115441107	7215413
PVP unitário	0,40 €	0,25 €	15,40 €	81 €	4 €
Un. Embalagem	50	50	1	1	1
PVP embalagem	20 €	12,50 €	15,40 €	81 €	4 €

Complementos Radiadores de aço



	Purgador automático PA5-1"1/4 zincado		Purgador ar automático 1/8" zincado		Purgador ar manual orientável 1/8" zincado	
Un. Embalagem	1		1		1	
Rosca	direita	esquerda	direita		direita	
Referência	195210003	195210004	516902201		195210010	
PVP	7,60 €	7,60 €	3,45 €		1,05 €	



	Tampão cego 1 1/4" zincado		Redução 1 1/4" x 1/8" zincada		Redução 1 1/4" x 3/8" zincada		Redução 1 1/4" x 1/2" zincada		Redução 1 1/4" x 3/4" zincada	
Un. Embalagem	50		50		50		50		50	
Rosca	direita	esquerda	direita	esquerda	direita	esquerda	direita	esquerda	direita	esquerda
Referência	197001001	197001006	197001005	197001010	197001004	197001009	197001003	197001008	197001002	197001007
Un. Embalagem	55 €	55 €	57,50 €	57,50 €	57,50 €	57,50 €	57,50 €	57,50 €	65 €	65 €
PVP unitário	1,10 €	1,10 €	1,15 €	1,15 €	1,15 €	1,15 €	1,15 €	1,15 €	1,30 €	1,30 €

ADRA 11 S



Instalação: Os radiadores ADRA S podem ser instalados de forma indistinta em instalações bitubo ou monotubo.

Bitubo: Ligações diretas a 1/2" direita. Para 3/8" solicitar separadamente as reduções disponíveis como acessórios.

Monotubo: Utilizar torneira MONOTUBO da série Termostatizável, num dos orifícios inferiores do radiador sinalizado com a indicação "MONOTUBO". O distribuidor interior do radiador vem colocado de fábrica. Não é necessário extraí-lo no caso da instalação ser bitubo.

Características principais

- Fabricados a partir de chapa de aço
- Carenagem integral.
- Quatro alturas e diversos comprimentos.
- Uniões de ligação a 1/2" direita.
- Total funcionalidade, apto para todo tipo de instalação, bitubular e monotubular.
- Submetidos a uma prova de pressão hidráulica de 12 bar.

ADRA 11 400 S

	400	500	600	700	800	900	1000	1100	1200	1300	1500		
Pressão máx. trabalho	bar	10	10	10	10	10	10	10	10	10	10		
Cotas	Altura (A)	mm	400	400	400	400	400	400	400	400	400		
	Entre eixos (B)	mm	348	348	348	348	348	348	348	348	348		
	Largura (C)	mm	400	500	600	700	800	900	1.000	1.100	1.200	1.300	1.500
Peso	kg	5,7	7,0	8,4	9,7	11,0	12,3	13,6	15,0	16,3	17,6	20,2	
Capacidade água	l	0,8	1,1	1,3	1,5	1,7	1,9	2,1	2,3	2,5	2,7	3,2	
Potência	$\Delta T = 40^\circ$	W	189	236	283	330	377	424	471	519	566	613	707
	$\Delta T = 50^\circ$	W	252	315	378	441	504	567	630	693	756	819	945
Expoente "n" curva característica (1)		1,3	1,3	1,3	1,3	1,3	1,3	1,3	1,3	1,3	1,3		
Referência		7214398	7214399	7214400	7214401	7214402	7214403	7214404	7214405	7214406	7214407	7214408	
PVP		52 €	57 €	62 €	63 €	68 €	77 €	87 €	95 €	104 €	112 €	129 €	

ADRA 11 500 S

	400	500	600	700	800	900	1000	1100	1200	1300	1500		
Pressão máx. trabalho	bar	10	10	10	10	10	10	10	10	10	10		
Cotas	Altura (A)	mm	500	500	500	500	500	500	500	500	500		
	Entre eixos (B)	mm	448	448	448	448	448	448	448	448	448		
	Largura (C)	mm	400	500	600	700	800	900	1.000	1.100	1.200	1.300	1.500
Peso	kg	6,8	8,4	9,9	11,5	13,0	14,6	16,2	17,7	19,3	20,8	24,0	
Capacidade água	l	1,1	1,4	1,6	1,9	2,2	2,4	2,7	3,0	3,2	3,5	4,1	
Potência (1)	$\Delta T = 50^\circ$	W	228	285	342	399	456	513	570	627	684	741	855
	$\Delta T = 40^\circ$	W	305	381	457	533	610	686	762	838	914	991	1.143
Expoente "n" curva característica (1)		1,3	1,3	1,3	1,3	1,3	1,3	1,3	1,3	1,3	1,3		
Referência		7214409	7214410	7214411	7214412	7214413	7214414	7214415	7214416	7214417	7214418	7214419	
PVP		55 €	59 €	64 €	72 €	84 €	93 €	104 €	116 €	126 €	137 €	156 €	

(1) $\Delta T = (T. \text{ média radiador} - T. \text{ ambiente})$ em $^\circ C$
Em conformidade com a EN 442

- Pintados com um recobrimento base por eletrodeposição catódica e acabamento por pó epóxi-poliéster cor branca, RAL 9016.
- Embalagem individual de cartão total com proteção reforçada nos cantos e arestas com plástico retrátil.

Acessórios incluídos:

- Suportes de aparafusar.
- Todos os acessórios necessários à sua instalação: tampões, juntas, purgador e distribuidor monotubo já colocado no radiador.

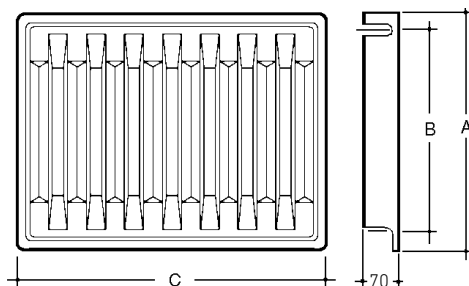

ADRA 11 600 S

400	500	600	700	800	900	1000	1100	1200	1300	1500
10	10	10	10	10	10	10	10	10	10	10
600	600	600	600	600	600	600	600	600	600	600
548	548	548	548	548	548	548	548	548	548	548
400	500	600	700	800	900	1.000	1.100	1.200	1.300	1.500
8,0	9,8	11,6	13,5	15,3	17,1	19,0	20,8	22,6	24,5	28,1
1,3	1,7	2,0	2,3	2,6	3,0	3,3	3,6	4,0	4,3	5,0
267	335	401	468	535	602	668	735	802	869	1.003
356	446	535	624	713	802	891	980	1.069	1.158	1.337
1,2891	1,2891	1,2891	1,2891	1,2891	1,2891	1,2891	1,2891	1,2891	1,2891	1,2891
7214420	7214421	7214422	7214423	7214424	7214425	7214426	7214427	7214428	7214429	7214430
58 €	63 €	72 €	86 €	98 €	110 €	122 €	134 €	146 €	159 €	183 €

ADRA 11 700 S

400	500	600	700	800	900	1000	1100	1200	1300	1500
10	10	10	10	10	10	10	10	10	10	10
700	700	700	700	700	700	700	700	700	700	700
648	648	648	648	648	648	648	648	648	648	648
400	500	600	700	800	900	1.000	1.100	1.200	1.300	1.500
9,1	11,1	13,2	15,3	17,3	19,4	21,5	23,5	26,5	27,7	31,8
1,6	2,0	2,3	2,7	3,1	3,5	3,9	4,3	4,7	5,1	5,9
304	381	456	532	609	684	760	837	912	989	1.141
407	509	610	712	814	915	1.017	1.119	1.220	1.322	1.526
1,3025	1,3025	1,3025	1,3025	1,3025	1,3025	1,3025	1,3025	1,3025	1,3025	1,3025
7214431	7214432	7214433	7214434	7214435	7214436	7214437	7214438	7214439	7214440	7214441
62 €	69 €	84 €	97 €	112 €	126 €	140 €	153 €	166 €	182 €	209 €

ADRA 22 S



Instalação: Os radiadores ADRA S podem ser instalados de forma indistinta em instalações bitubo ou monotubo.

Bitubo: Ligações diretas a 1/2" direita. Para 3/8" solicitar separadamente as reduções disponíveis como acessórios.

Monotubo: Utilizar torneira MONOTUBO da série Termostatizável, num dos orifícios inferiores do radiador sinalizado com a indicação "MONOTUBO". O distribuidor interior do radiador vem colocado de fábrica. Não é necessário extraí-lo no caso da instalação ser bitubo.

Características principais

- Fabricados a partir de chapa de aço
- Carenagem integral.
- Quatro alturas e diversos comprimentos.
- Uniões de ligação a 1/2".
- Total funcionalidade, apto para todo tipo de instalação, bitubular e monotubular.
- Submetidos a uma prova de pressão hidráulica de 12 bar.

ADRA 22 400 S

	400	500	600	700	800	900	1000	1100	1200	1300	1500	2100
Pressão máx. trabalho bar	10	10	10	10	10	10	10	10	10	10	10	10
Cotas Altura (A)	400	400	400	400	400	400	400	400	400	400	400	400
Entre eixos (B) mm	348	348	348	348	348	348	348	348	348	348	348	348
Largura (C) mm	400	500	600	700	800	900	1.000	1.100	1.200	1.300	1.500	2.100
Peso Kg	10,6	13,1	15,5	18,0	20,5	23,0	25,5	28,0	30,5	33,0	38,0	52,9
Capacidade água l	1,9	2,4	2,9	3,4	3,8	4,3	4,8	5,3	5,8	6,2	7,2	10,1
Potência $\Delta T = 40^\circ$ W	351	439	528	615	703	791	879	967	1.054	1.143	1.318	1.846
(1) $\Delta T = 50^\circ$ W	470	588	706	823	941	1.058	1.176	1.294	1.411	1.529	1.764	2.470
Expoente "n" curva característica (1)	1,3057	1,3057	1,3057	1,3057	1,3057	1,3057	1,3057	1,3057	1,3057	1,3057	1,3057	1,3057
Referência	7214442	7214443	7214444	7214445	7214446	7214447	7214448	7214449	7214450	7214451	7214452	7214453
PVP	64 €	82 €	97 €	113 €	129 €	145 €	161 €	176 €	193 €	209 €	242 €	338 €

ADRA 22 500 S

	400	500	600	700	800	900	1000	1100	1200	1300	1500	2100
Pressão máx. trabalho bar	10	10	10	10	10	10	10	10	10	10	10	10
Cotas Altura (A)	500	500	500	500	500	500	500	500	500	500	500	500
Entre eixos (B) mm	448	448	448	448	448	448	448	448	448	448	448	448
Largura (C) mm	400	500	600	700	800	900	1.000	1.100	1.200	1.300	1.500	2.100
Peso Kg	12,7	15,7	18,7	21,7	24,7	27,7	30,7	33,7	36,7	39,7	45,7	63,7
Capacidade água l	2,3	2,9	3,4	4,0	4,6	5,1	5,7	6,3	6,8	7,4	8,6	12,0
Potência $\Delta T = 40^\circ$ W	424	530	636	742	848	954	1.060	1.166	1.272	1.378	1.591	2.226
(1) $\Delta T = 50^\circ$ W	568	710	851	993	1.135	1.277	1.419	1.561	1.703	1.845	2.129	2.980
Expoente "n" curva característica (1)	1,3067	1,3067	1,3067	1,3067	1,3067	1,3067	1,3067	1,3067	1,3067	1,3067	1,3067	1,3067
Referência	7214454	7214455	7214456	7214457	7214458	7214459	7214460	7214461	7214462	7214463	7214464	7214465
PVP	77 €	97 €	117 €	137 €	155 €	174 €	195 €	213 €	232 €	253 €	291 €	410 €

(1) $\Delta T = (T_m \text{ radiador} - T_a \text{ ambiente})$ em $^\circ C$
Em conformidade com a EN 442

- Pintados com um recobrimento base por eletrodeposição catódica e acabamento por pó epóxi-poliéster cor branca, RAL 9016.
- Embalagem individual de cartão total com proteção reforçada nos cantos e arestas com plástico retrátil.

Acessórios incluídos:

- Suportes de aparafusar.
- Todos os acessórios necessários à sua instalação: tampões, juntas, purgador e distribuidor monotubo já colocado no radiador.

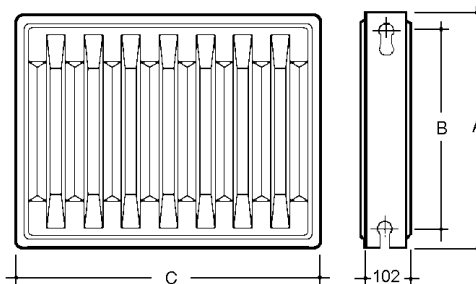

ADRA 22 600 S

400	500	600	700	800	900	1000	1100	1200	1300	1500	2100
10	10	10	10	10	10	10	10	10	10	10	10
600	600	600	600	600	600	600	600	600	600	600	600
548	548	548	548	548	548	548	548	548	548	548	548
400	500	600	700	800	900	1.000	1.100	1.200	1.300	1.500	2.100
15,2	18,7	22,3	25,9	29,4	33,0	36,6	40,1	43,7	47,3	54,4	75,8
2,6	3,3	4,0	4,6	5,3	5,9	6,6	7,3	7,9	8,6	9,9	13,9
492	615	738	861	984	1.107	1.230	1.353	1.476	1.599	1.845	2.583
659	824	988	1.153	1.318	1.482	1.647	1.812	1.976	2.141	2.471	3.459
1.3082	1.3082	1.3082	1.3082	1.3082	1.3082	1.3082	1.3082	1.3082	1.3082	1.3082	1.3082
7214466	7214467	7214468	7214469	7214470	7214471	7214472	7214473	7214474	7214475	7214476	7214477
90 €	113 €	137 €	158 €	181 €	204 €	226 €	248 €	271 €	293 €	339 €	475 €

ADRA 22 700 S

400	500	600	700	800	900	1000	1100	1200	1300	1500	2100
10	10	10	10	10	10	10	10	10	10	10	10
700	700	700	700	700	700	700	700	700	700	700	700
648	648	648	648	648	648	648	648	648	648	648	648
400	500	600	700	800	900	1.000	1.100	1.200	1.300	1.500	2.100
17,2	21,3	25,3	29,4	33,4	37,5	41,5	45,6	49,6	53,7	61,8	86,1
3,0	3,8	4,5	5,3	6,0	6,8	7,5	8,3	9,0	9,8	11,3	15,8
555	693	832	970	1.109	1.248	1.386	1.525	1.664	1.802	2.080	2.911
744	930	1.116	1.302	1.488	1.674	1.860	2.046	2.232	2.418	2.790	3.906
1.317	1.317	1.317	1.317	1.317	1.317	1.317	1.317	1.317	1.317	1.317	1.317
7214478	7214479	7214480	7214481	7214482	7214483	7214484	7214485	7214486	7214487	7214488	7214489
101 €	128 €	153 €	179 €	205 €	229 €	255 €	280 €	306 €	332 €	382 €	536 €

ADRAPLAN S



Instalação: Os radiadores ADRAPLAN S podem ser instalados de forma indistinta em instalações bitubo ou monotubo.

Bitubo: Ligações diretas a 1/2" direita. Para 3/8" solicitar separadamente as reduções disponíveis como acessórios.

Monotubo: Utilizar a torneira MONOTUBO da série Termostatizável, num dos orifícios inferiores do radiador sinalizado com a indicação "MONOTUBO". O distribuidor interior do radiador vem colocado de fábrica. Não é necessário extrai-lo no caso da instalação ser bitubo.

Características principais

- Fabricados a partir de chapa de aço.
- Carenagem integral.
- Frontal plano, de esmerada estética que torna o radiador ADRAPLAN S num atrativo elemento decorativo.
- Altura 600 e comprimentos de 400 a 1500 mm.
- Ligações a 1/2".
- Total funcionalidade, apto para todo tipo de instalação, bitubular e monotubular.
- Incorpora suportes Genius.

- O fornecimento de radiadores ADRAPLAN S inclui os acessórios necessários para a sua instalação: tampões, juntas, distribuidor monotubo colocado e purgador.
- Submetidos a uma prova de pressão hidráulica de 12 bar.
- Pintados com recobrimento base por eletrodeposição catódica e acabamento por pó epóxi-poliéster cor branca, RAL 9016.
- Embalagem individual com proteção reforçada tanto na parte superior como na inferior, por uma moldura de cartão envolto com plástico retrátil.

ADRAPLAN 600 S

	400	500	600	700	800	900	1000	1100	1200	1300	1500	
Pressão máx. trabalho bar	10	10	10	10	10	10	10	10	10	10	10	
Cotas	Altura (A) mm	600	600	600	600	600	600	600	600	600	600	
	Entre eixos (B) mm	548	548	548	548	548	548	548	548	548	548	
	Largura (C) mm	400	500	600	700	800	900	1.000	1.100	1.200	1.300	1.500
Peso kg	17,2	21,2	25,3	29,4	33,4	37,5	41,6	45,6	49,7	53,8	61,9	
Capacidade água l	2,6	3,3	4,0	4,6	5,3	5,9	6,6	7,3	7,9	8,6	9,9	
Potência (1)	$\Delta T = 40^\circ$ W	444	556	667	778	889	1.000	1.111	1.223	1.334	1.445	1.668
	$\Delta T = 50^\circ$ W	595	744	893	1.042	1.190	1.339	1.488	1.637	1.786	1.935	2.233
Expoente "n" curva característica (1)	1,3082	1,3082	1,3082	1,3082	1,3082	1,3082	1,3082	1,3082	1,3082	1,3082	1,3082	
Referência	7214490	7214491	7214492	7214493	7214494	7214495	7214496	7214497	7214498	7214499	7214500	
PVP	113 €	137 €	163 €	189 €	217 €	245 €	272 €	296 €	324 €	351 €	406 €	

(1) $\Delta T = (T. \text{ média radiador} - T. \text{ ambiente})$ em $^\circ\text{C}$
Em conformidade com a EN 442

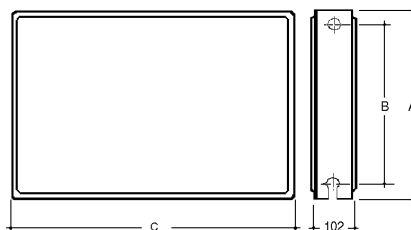



PV S

- Painéis verticais fabricados em chapa de aço.
- Frontal com suaves relevos lineares que enaltece a sua verticalidade.
- Incorpora quatro ligações a 1/2" direita.
- Submetido a uma prova de pressão hidráulica de 12 bar.
- Pintados com recobrimento base por eletrodeposição catódica e acabamento por pó epóxi-poliéster cor branca, RAL 9016.
- Apresenta-se embalado com cantoneiras de cartão e proteção em plástico retrátil.
- Juntamente com o Painel vertical PV S fornecem-se os acessórios necessários para a sua instalação (tampões, reduções, tampão purgador orientável 1/2" e juntas) e os suportes GENIUS.
- Exclusivamente para instalações bitubo.

PV 400 S

PV 600 S

		1500	1800	2000	1500	1800	2000	
Pressão máx. trabalho	bar	10	10	10	10	10	10	
Cotas	Altura (A)	mm	1.500	1.800	2.000	1.500	1.800	2.000
	Entre eixos (B)	mm	348	348	348	548	548	548
	Largura (C)	mm	400	400	400	600	600	600
Peso	kg	31,1	37,3	41,4	46,6	55,9	62,1	
Capacidade água	l	5,6	6,8	7,5	8,5	10,2	11,3	
Potência (1)	$\Delta T = 40^\circ$	W	830	949	1.024	1.245	1.423	1.536
	$\Delta T = 50^\circ$	W	1.122	1.284	1.386	1.683	1.926	2.079
Expoente "n" curva característica (1)		1,35	1,355	1,358	1,35	1,355	1,358	
Referência		7214501	7214502	7214503	7214504	7214505	7214506	
PVP		217 €	245 €	259 €	264 €	296 €	320 €	

(1) $\Delta T = (T. \text{média radiador} - T. \text{ambiente})$ em $^\circ\text{C}$. Em conformidade com a EN 442

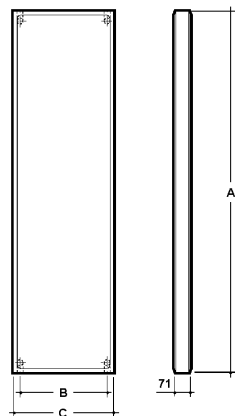

Suportes painéis aço

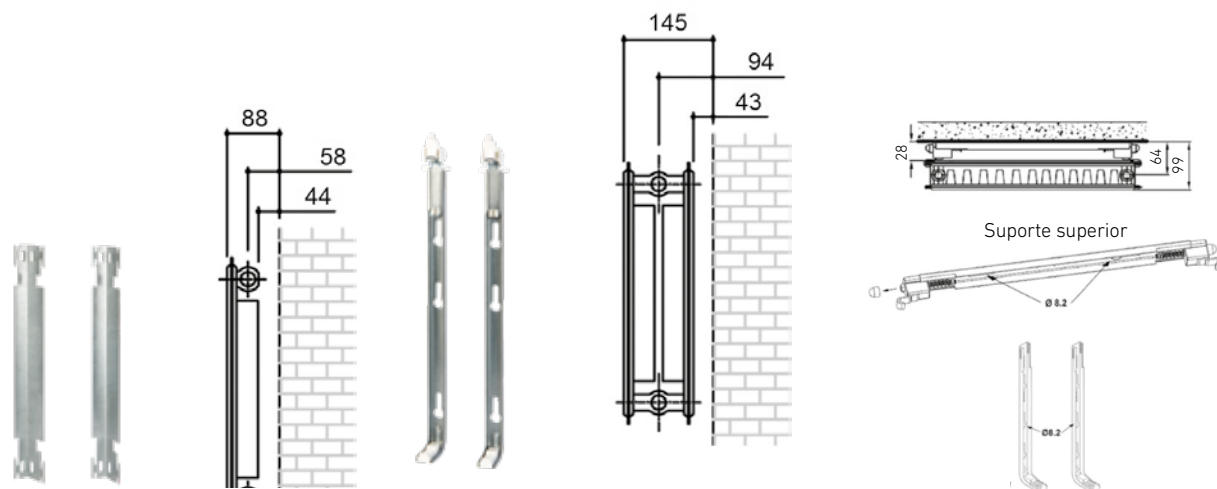

	Kit suportes aparafusar ADRA 11 S				Kit suportes aparafusar Genius ADRA 22 S / ADRAPLAN				Kit suportes aparafusar Genius PV S	
Aplicação	ADRA 11 400 S	ADRA 11 500 S	ADRA 11 600 S	ADRA 11 700 S	ADRA 22 400 S	ADRA 22 500 S	ADRA 22 600 S e ADRAPLAN S	ADRA 22 700 S	PV 400 S	PV 600 S
Un. embalagem	2	2	2	2	2	2	2	2	3	3
Referência	7216993	7216995	7216997	7216999	7219704	7216985	7216986	7216987	7664776	7664777
PVP	3 €	3,40 €	4,10 €	4,50 €	9 €	9,20 €	9,45 €	10,10 €	15,65 €	16,25 €

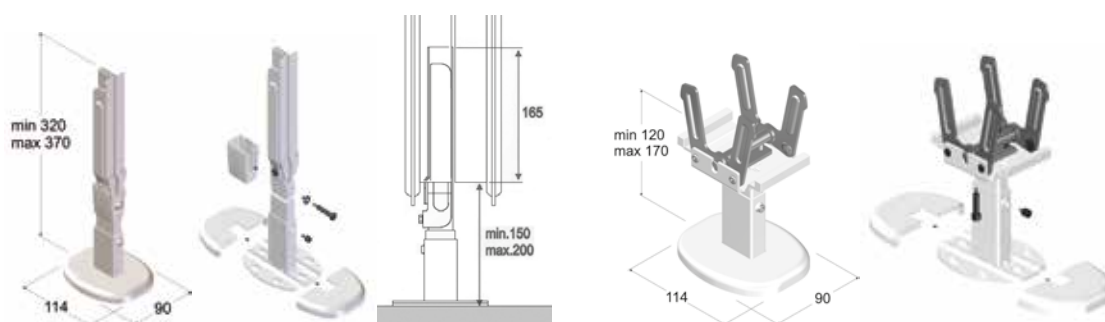

	Suporte pé ADRA 11 S	Suporte pé ADRA 22 S e ADRAPLAN
Referência	7674701	7674702
PVP unitário	28,50 €	21,40 €
Un. embalagem	2	2
PVP embalagem	57 €	42,80 €

Complementos painéis de aço



Blister 2 tampões 1 purgador zincados

Unidades

1

Rosca

Direita

Referência

7217001

PVP

3,40 €



Tampão purgador orientável 1/2" zincado

1

Direita

195210005

1,05 €



Purgador de ar automático 1/8" zincado

1

Direita

516902201

3,45 €



Purgador de ar manual orientável 1/8" zincado

1

Direita

195210010

1,05 €



Tampão cego 1/2" zincado

Unidades

1

Rosca

Direita

Referência

171122830

PVP

0,45 €



Redução de 1/2" x 1/8" zincada

1

Direita

171123530

1,30 €



Redução de 1/2" x 3/8" zincada

1

Direita

171123531

1,30 €



Junta plana para tampões e reduções 1/2"

1

-

171123930

0,20 €



Distribuidor painel simples plástico branco

Unidades

1

Referência

171123833

PVP

0,40 €



Distribuidor painel duplo plástico branco

1

171123830

0,40 €



Spray 400 ml tinta branca RAL 9016

1

196000003

26,5 €



Chave acessórios 1 1/4", 1" e 1/2"

1

7215413

4 €

Toalheiros

Orifícios de ligação de 1/2". Possibilidade de ligação bitubo ou monotubo. (Utilizar a torneira Monotubo vertical da série termostaticável).

Embalagem individual com cantoneiras e laterais de cartão e plástico retrátil que contém caixa com o kit de acessórios.

Instalação em duas versões, hidráulica (água quente), elétrica-mista (com resistência).

Fornecem-se com todos os acessórios necessários para a sua instalação na versão hidráulica.

Para a instalação na versão elétrica ou mista fornece-se à parte o conjunto elétrico-misto composto por: resistência elétrica e 2 tês 1/2"-1/2"-1/2".



	SY Inox Acetinado			SY Inox Brilhante			EL Inox				
	800	1200	1300	800	1200	1300	800	1200	1400		
Acabamento	Inox acetinado			Inox brilhante			Inox brilhante				
Pressão máx. trabalho	bar	8	8	8	8	8	8	8	8		
Cotas	A Altura	mm	735	1.155	1.295	784	1.150	1.512	760	1.160	1.410
	B Largura	mm	500	500	500	500	500	500	500	500	
	C Entre eixos	mm	442	442	442	470	470	470	442	442	442
	D Profundidade	mm	112-125	112-125	112-125	75-95	75-95	75-95	105-118	105-118	105-118
Peso	kg	6,7	11,2	13,1	6,6	9,6	13,1	9,2	13,7	16,2	
Capacidade água	l	3,8	6,4	7,5	2,3	3,3	4,6	4	6	7,2	
Potência (1)	$\Delta T=40^{\circ}$	W	195,6	311,1	362	197	282	376	270,2	395,2	460,5
	$\Delta t=50^{\circ}$	W	255,8	408,1	475,6	258	370	493	358,1	523,3	609,3
Expoente "n" curva característica (1)		1,2	1,22	1,22	1,2	1,22	1,22	1,26	1,26	1,26	
Referência		7222283	7222284	7222285	7222265	7222266	7222267	7222279	7222280	7222282	
PVP		534 €	647 €	766 €	476 €	559 €	659 €	630 €	739 €	873 €	

(1) $\Delta T = (T. \text{ média radiador} - T. \text{ ambiente})$ em $^{\circ}\text{C}$.
Em conformidade com a EN 442

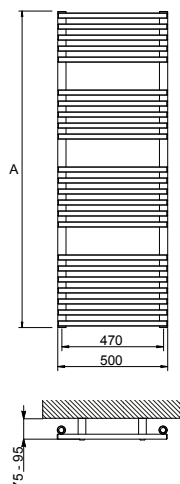
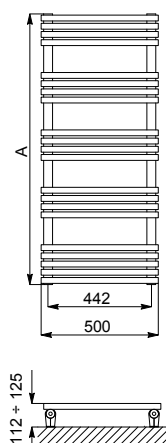



Humidity Corrosion Resistant

Concebidos para suportar mais de 200 h de ambiente salino, o dobro do exigido pela norma EN 442.



O radiador toalheiro KLF é reversível e só é apto para instalações bitubo.



KLF				EL Branco			DO		
800	1300	1500	1800	800	1200	1500	800	1200	1600
Branco RAL 9010				Branco RAL 9010			Branco RAL 9010		
8	8	8	8	8	8	8	5	5	5
784	1.272	1.496	1.720	784	1.150	1.512	784	1.120	1.512
500	500	500	500	500	500	500	500	500	500
50	50	50	50	470	470	470	470	470	470
68-81	68-81	68-81	68-81	75-95	75-95	75-95	89-102	89-102	89-102
8,5	12,7	14,9	17	10,5	15,4	18,2	10,9	15,2	20,3
3,9	5,8	6,8	7,8	3,2	5,8	6,9	3,6	5,1	6,8
290	427	491	547	387	555	839	340	457	591
381	563	652	728	508	729	1.101	442	592	767
1,22	1,24	1,27	1,28	1,22	1,22	1,22	1,17	1,19	1,21
7692559	7692560	7692561	7692562	7222262	7222263	7222264	7222271	7222274	7222275
356 €	435 €	529 €	592 €	245 €	267 €	317 €	248 €	288 €	375 €

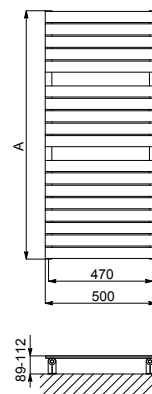
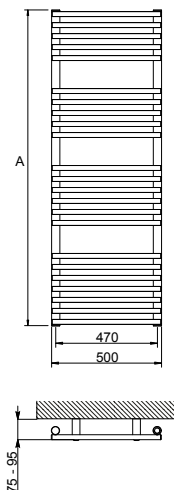
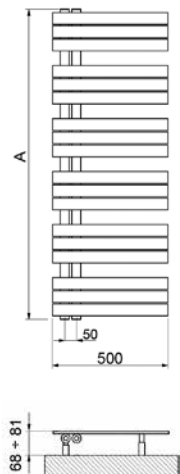

Toalheiros

Orifícios de ligação de 1/2". Possibilidade de ligação bitubo ou monotubo. (Utilizar a torneira Monotubo vertical da série termostaticável).

Embalagem individual com cantoneiras e laterais de cartão e plástico retrátil que contém caixa com o kit de acessórios.

Instalação em duas versões, hidráulica (água quente), elétrica-mista (com resistência).

Fornecem-se com todos os acessórios necessários para a sua instalação na versão hidráulica.

Para a instalação na versão elétrica ou mista fornece-se à parte o conjunto elétrico-misto composto por: resistência elétrica e 2 tês 1/2"-1/2"-1/2".

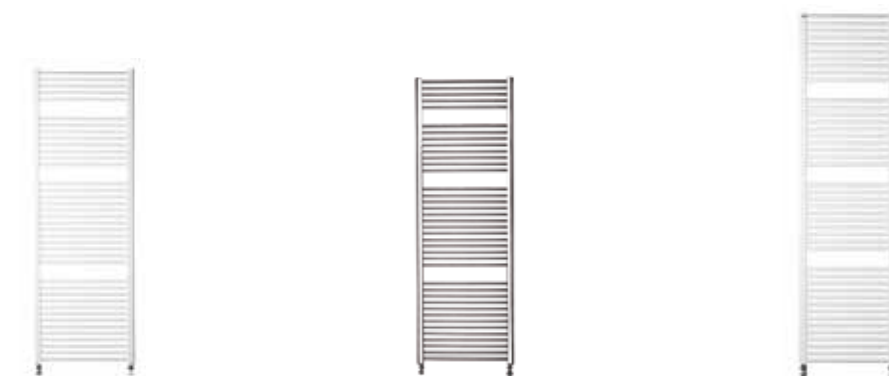

	CL 60 Branco			CL 60 Cromado			CL 50 Branco				
	800	1200	1800	800	1200	1800	800	1200	1800		
Acabamento	Branco RAL 9010			Cromado			Branco RAL 9010				
Pressão máx. trabalho	bar	6	6	6	8	8	8	8	8	8	
Cotas	A Altura	mm	800	1.195	1.780	800	1.195	1.780	763	1.195	1.807
	B Largura	mm	600	600	600	600	600	600	500	500	500
	C Entre eixos	mm	550	550	550	550	550	550	450	450	450
	D Profundidade	mm	75 ± 11	75 ± 11	75 ± 11	75 ± 11	75 ± 11	75 ± 11	70-82	70-82	70-82
Peso	kg	8,9	12,9	19,4	6,8	10,1	15,6	8	12,3	18,7	
Capacidade água	l	5,2	7,6	11,5	4,1	6,1	9,34	5,2	7,9	12	
Potência (1)	$\Delta T=40^\circ$	W	359	537	807	249	326	557	284	450	684
	$\Delta t=50^\circ$	W	472	708	1.062	329	494	741	375	595	906
Expoente "n" curva característica (1)		1,23	1,24	1,23	1,25	1,25	1,28	1,24	1,25	1,26	
Referência		192160800	192161200	192161800	192160802	192161202	192161802	192150800	192151200	192151800	
PVP		162 €	203 €	288 €	348 €	433 €	619 €	153 €	192 €	276 €	

(1) $\Delta T = (T. \text{ média radiador} - T. \text{ ambiente})$ em $^\circ\text{C}$.
Em conformidade com a EN 442

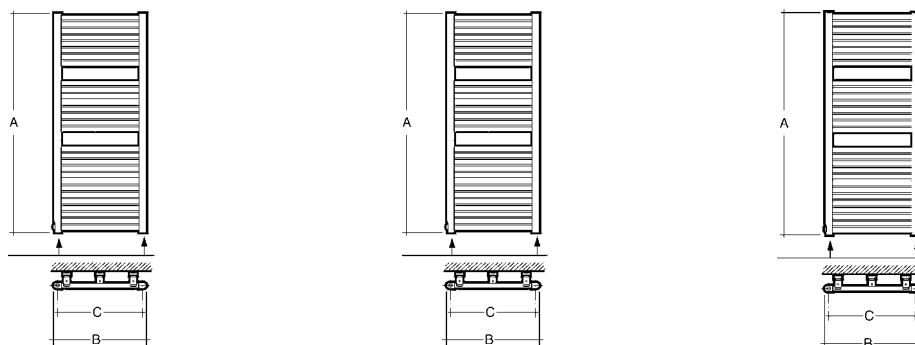



Humidity Corrosion Resistant

Concebidos para suportar mais de 200 h de ambiente salino, o dobro do exigido pela norma EN 442.



CL 50 Cromado			EC			HO	
800	1200	1800	800	1200	1800	800	1200
Cromado			Branco RAL 9010			Branco RAL 9010	
8	8	8	8	8	8	8	8
800	1.195	1.780	700	1.160	1.732	770	1.170
500	500	500	500	500	500	450	450
450	450	450	450	450	450	420	420
75 ± 11	75 ± 11	75 ± 11	80-100	80-100	80-100	64-86	64-86
8	12,3	18,7	5,6	8,6	12,9	4,7	7,1
5,2	7,9	12	3,2	5,3	7,9	4,7	7,1
217	296	457	273	405	626	294,8	410,4
285	392	609	358	534	831	387,2	541,9
1,22	1,26	1,29	1,22	1,24	1,25	1,22	1,25
192150803	192151201	192151801	7222268	7222269	7222270	192408000	192412000
325 €	405 €	596 €	89 €	118 €	175 €	157 €	174 €

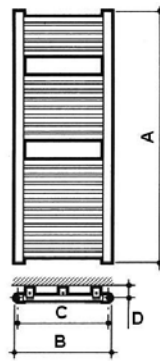
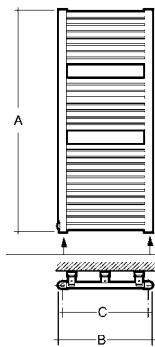
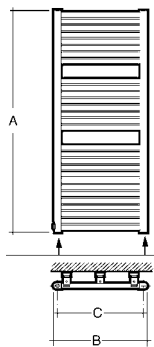

Toalheiros elétricos

Pintura em pó epóxi cor branca RAL 9010.

Radiador cheio com água glicolada.

Resistência elétrica Classe 1, grau de proteção mínimo IP 44.

Dotado de termóstato ambiente.

Fornece-se com suportes, buchas, parafusos e instruções de instalação.

Radiador protegido e embalado com perfis, cantoneiras de cartão e filme de plástico retrátil.



Humidity Corrosion Resistant

Concebidos para suportar mais de 200 h de ambiente salino, o dobro do exigido pela norma EN 442.



		CL				EC			
		800	1200	1400	1800	700	1200	1400	1800
Potência	W	400	700	900	900	400	600	700	900
Cotas	A Altura mm	833	1.265	1.481	1.877	700	1.160	1.385	1.732
	B Largura mm	500	500	500	500	500	500	500	500
Peso	kg	13	20	23	29	8	13	15	18
Referência		7222286	7222287	7222288	7222289	7749228	7749229	7749230	7749231
PVP		369 €	435 €	474 €	527 €	196 €	232 €	247 €	278 €

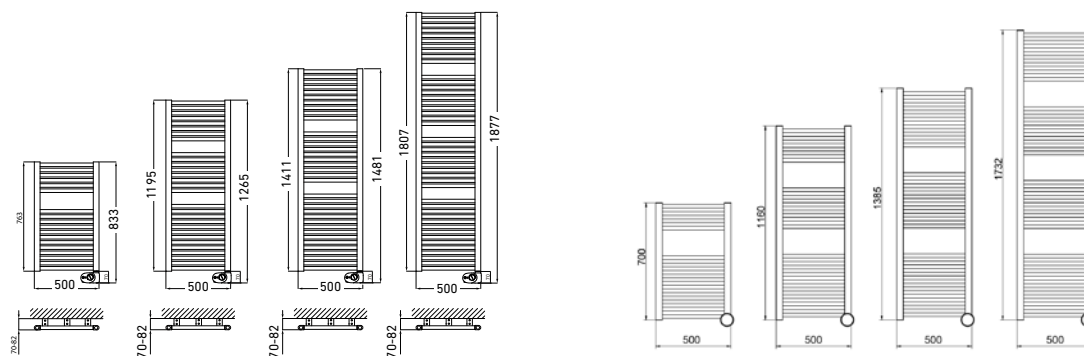

Posição do radiador no quarto de banho

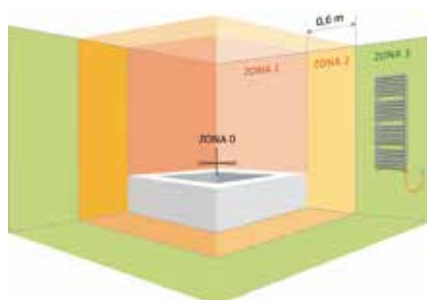

Os radiadores elétricos estão equipados com uma resistência elétrica de classe 1 e grau de proteção mínimo IP 44.

Devem sempre ser instalados na zona 3 de perigo.

Acessórios para toalheiros

Conjunto elétrico misto

Apto para instalação híbrida ou só elétrica. Inclui 2 tês de ligação para instalação híbrida (recomendamos a instalação numa válvula de segurança).



Acabamento	Branco			Cromado		
Para radiador	KLF / EL / DO / CL 50 / CL 60 / EC / HO			SY INOX / EL INOX / CL 60 CR / CL 50 CR		
Altura radiador	800 ÷ 1200	1200 ÷ 1400	1400 ÷ 1800	800 ÷ 1200	1200 ÷ 1400	1400 ÷ 1800
Potência elétrica	300 W	600 W	900 W	300 W	600 W	900 W
Referência	7692762	7692763	7692804	7692805	7692806	7692807
PVP	137 €	167 €	174 €	168 €	181 €	187 €



Tê para ligação mista
1/2"

Referência	194000000
PVP	8,35 €



Barra toalheiro e dois
cabides CL 50



Dois cabides CL 50



Torneira e união com
fecho acetinadas 1/2"
esquadria 13-15 Cu



Conjunto embelezador
GCR



Tampão 1/2" niquelado

Referência	7216897	7216898	192011005	193015001	192001000
PVP	144 €	62 €	85 €	40,80 €	2,90 €

Suportes para toalheiros



Aplicação	SY 50 INOX	SY 50 INOX	EL 50 INOX	KLF 50	EC 50, EC 50 Elétrico e EL 50
Acabamento	Brilhante	Acetinado	Brilhante	Branco	Branco
Referência	7222990	7222991	7222988	7692708	7222986
PVP	23,60 €	36 €	36 €	26,20 €	18,65 €



Aplicação	DO 50	CL 60 e HO 45	CL 50CR e CL 60CR	CL 50 e CL 50 Elétrico
Acabamento	Branco	Branco	Cromado	Branco
Referência	7222985	192005002	192005003	7222984
PVP	26,20 €	8,80 €	17,55 €	26,20 €

Torneiras NT

- Corpo fabricado em latão estampado com acabamento exterior cromado mate.

- Dupla regulação.

- Percurso máximo do volante entre as posições fechado-aberto de uma só volta.

- Possível mudança do mecanismo, sem necessidade de esvaziar a instalação. (Chave M-400).

- A rosca da união incorpora uma junta especial que permite a montagem direta no emissor, sem necessidade de usar linho ou teflon.

- Montagem da ligação através de chave hexagonal (Allen).

- Estanquidade da ligação do corpo através de anilha de plástico.

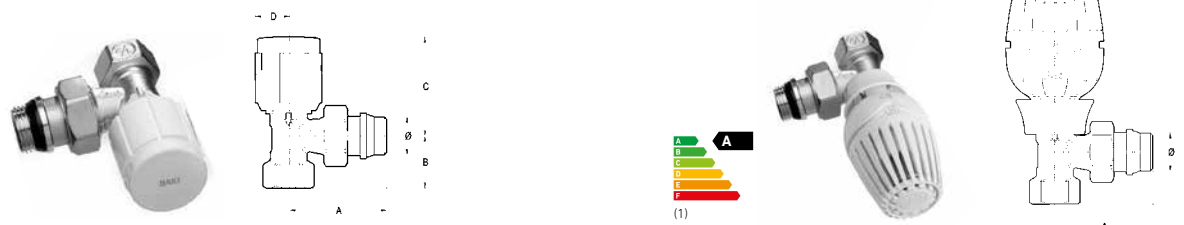

Torneira NT bitubo rosca fêmea (esquadria)

Termostaticável

	3/8"	1/2"	3/4"
Ø	3/8"	1/2"	3/4"
A mm	49,5	53,5	62
B mm	27,5	28,5	24
C mm	52,4	52,5	52,5
D mm	18	18	18
Referência	193009019	193009020	193009021
PVP	8,65 €	9,75 €	15,70 €

Termostática

	3/8"	1/2"	3/4"
Ø	3/8"	1/2"	3/4"
A mm	49,5	53,5	62
B mm	27,5	28,5	24
C mm	110	110	110
D mm	27	27	27
Referência	193010013	193010014	193010015
PVP	20,30 €	21,40 €	27,30 €

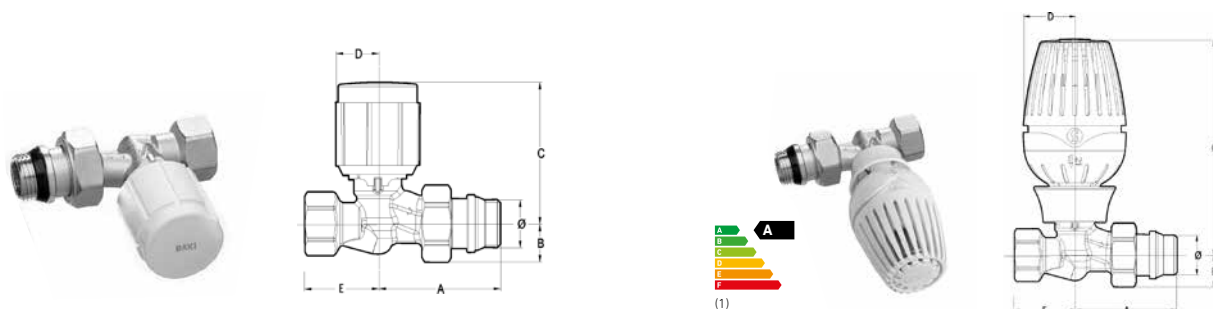

Torneira NT bitubo rosca fêmea (reta)

Termostaticável

	3/8"	1/2"	3/4"
Ø	3/8"	1/2"	3/4"
A mm	51	54	56
B mm	12,5	15	20,5
C mm	60	60	60
D mm	18	18	18
E mm	29	32	27
Referência	193009022	193009023	193009024
PVP	9,50 €	10,95 €	16,70 €

Termostática

	3/8"	1/2"	3/4"
Ø	3/8"	1/2"	3/4"
A mm	51	54	56
B mm	12,5	15	20,5
C mm	110	110	110
D mm	27	27	27
E mm	29	32	27
Referência	193010016	193010017	193010018
PVP	21 €	22,60 €	28,30 €

(1) Em conformidade com TELL: Thermostatic Efficiency Label

- Possibilidade de se termostatar facilmente substituindo o volante manual pelo Cabeçal Termostático sem necessidade de esvaziar a instalação.

- Temperatura máxima trabalho: 110°C.
- Pressão máxima trabalho: 10 bar.



Torneira NT bitubo rosca macho (esquadria)

	Termostatizável		Termostática	
	B16	B18	B16	B18
Ø	1/2"	1/2"	1/2"	1/2"
A mm	54	54	54	54
B mm	21	21	21	21
C mm	59,5	59,5	110	110
D mm	17	17	27	27
Base	16	18	16	18
Referência	193009030	193009031	193010024	193010025
PVP	9,75 €	10,45 €	21,40 €	22 €

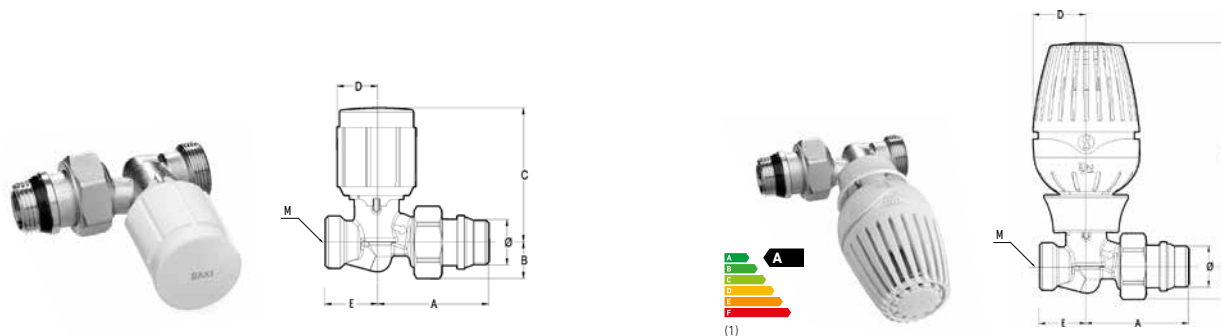

Torneira NT bitubo rosca macho (reta)

	Termostatizável		Termostática	
	B16	B18	B16	B18
Ø	1/2"	1/2"	1/2"	1/2"
A mm	51	51	51	51
B mm	17	17	17	17
C mm	58	58	110	110
D mm	22	22	27	27
E mm	23	23	23	23
Base	16	18	16	18
Referência	193009032	193009033	193010026	193010027
PVP	10,95 €	11,45 €	22,60 €	23,10 €

(1) Em conformidade com TELL: Thermostatic Efficiency Label

Torneiras NT

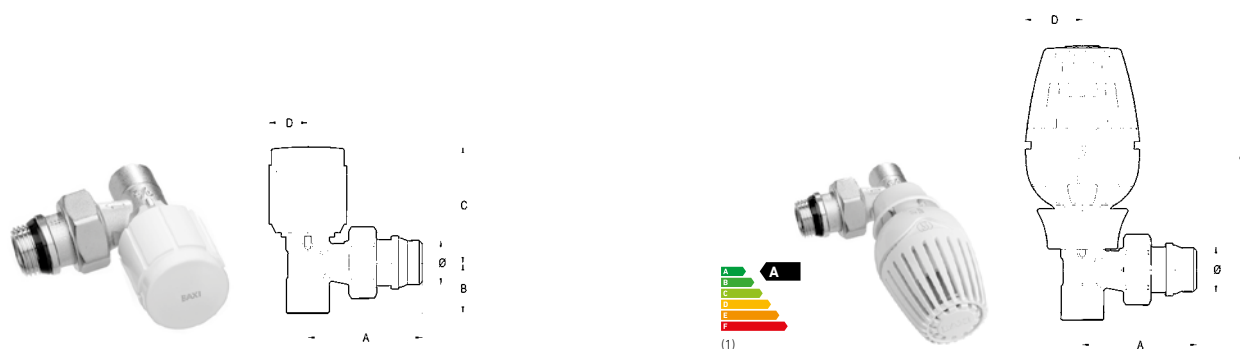

Torneira NT bitubo soldar (esquadria)

Termostaticável

Tubo cobre	10-12	12-14	12-14	13-15	14-16
Ø	3/8"	3/8"	1/2"	1/2"	1/2"
A mm	49	49	54	54	54
B mm	21,5	22,5	22,5	23	23,5
C mm	52,5	52,5	52,5	52,5	52,5
D mm	18	18	18	18	18
Referência	193009025	193009026	193009027	193009028	193009029
PVP	8,65 €	8,65 €	9,75 €	9,75 €	9,75 €

Termostática

	10-12	12-14	12-14	13-15	14-16
Ø	3/8"	3/8"	1/2"	1/2"	1/2"
A mm	49	49	54	54	54
B mm	21,5	22,5	22,5	23	23,5
C mm	110	110	110	110	110
D mm	27	27	27	27	27
Referência	193010019	193010020	193010021	193010022	193010023
PVP	20,30 €	20,30 €	21,40 €	21,40 €	21,40 €



Torneira NTB bitubo rosca macho

Termostaticável

Ø	1/2"
Base	16
Referência	193021000
PVP	19,40 €

Termostática

Ø	1/2"
Base	16
Referência	193010033
PVP	29,90 €

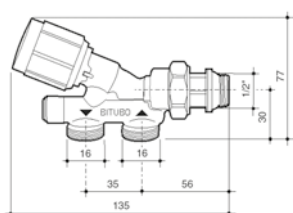

(1) Em conformidade com TELL: Thermostatic Efficiency Label



Torneira NT monotubo rosca macho

	Esquadria		Vertical		
	Termostatizável	Termostática	Termostatizável	Termostática	
Ø	1/2"	1/2"	1/2"	1/2"	
Base	18	16	18	16	
A mm	130	57	57	57	
B mm	58	54	50	50	
C mm	45	52,5	41	120	
D mm	50	35	50	35	
E mm	35	26	22	26	
F mm	7	11	7	7	
Referência	193008011	193008012	193008013	193010030	193010031
PVP	20,20 €	17,25 €	20,40 €	28,70 €	30,20 €

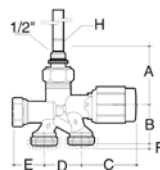
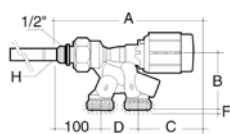

Torneira NTM monotubo reversível rosca macho

	Termostatizável	Termostática
Ø	1/2"	1/2"
Base	16	16
Referência	193008016	193010032
PVP	18,20 €	29,90 €

Torneira NT monotubo vertical esquadria rosca macho

	Termostatizável direita	Termostatizável esquerda
Ø	1/2"	1/2"
Base	16	16
Referência	193008017	193008018
PVP	23,30 €	23,30 €

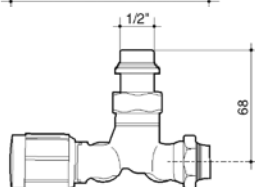
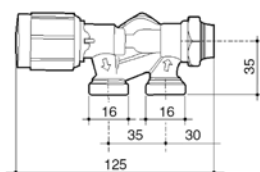
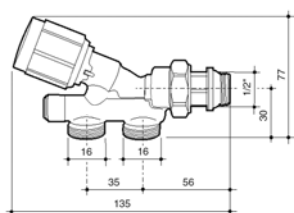

Torneiras NT

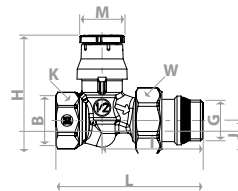
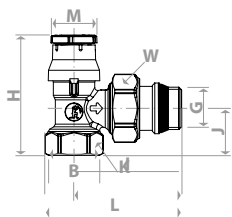

Válvula NTDR rosca fêmea

Esquadria

Reta

Ferramenta
regulação NTDR

Rosca	3/8"	1/2"	3/8"	1/2"	
H	63	59	59	60	
I	57	53	56	60	
J	27	22	15	17	
K	27	22	22	27	
L	72	66	85	93	
M	23	23	23	23	
W	30	27	27	30	
Referência	7650690	7650691	7650692	7650693	7670559
PVP	13,05 €	14,10 €	13,90 €	14,90 €	1,15 €



Série NT cromada rosca macho

Bitubo / esquadria

Monotubo / vertical esquadria

	Torneira	União com fecho	Direita	Esquerda
Base	16 (*)	16 (*)	16	16
Referência	193015002	193016000	193015003	193015004
PVP	33,60 €	32,50 €	46,50 €	46,50 €

(*) Incorpora união de compressão cromada para tubo de cobre 13-15.
Para outras ligações consultar o apartado Uniãoes de compressão.

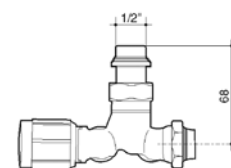
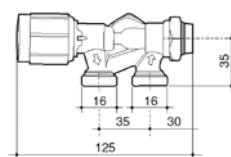
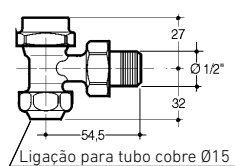
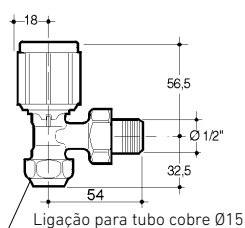



Cabeçal termostático com sensor líquido. Sistema de encaixe rápido Clip-Clap, com posições de regulação de frio a calor, que correspondem a um intervalo de temperaturas de 8 a 32 °C.

Possibilidade de bloquear a abertura e fecho com os limitadores fornecidos. Certificado KEYMARK.

Cabeçal Termostático Líquido NTL

Aplicação	Torneiras NT
Referência	193105000
PVP	13,30 €

(1) Em conformidade com TELL: Thermostatic Efficiency Label



O termostato programável NTE é um dispositivo para radiador tecnologicamente avançado, silencioso e de dimensões compactas, não maiores que um cabeçal termostático normal.

O cronotermostato acopla-se à torneira com o seu anel de rosca convencional M30x1,5 e é, portanto, compatível

com uma ampla gama de Válvulas. Incorpora ainda um adaptador para acoplamento às torneiras NT BAXI. As teclas de função, a roda seletora e um ecrã LCD permitem uma navegação fácil pelo menu, através do qual se realiza a programação do termostato temporizador e a seleção das diferentes funcionalidades.

Cabeçal Termostático Eletrónico NTE

Aplicação	Torneiras NT
Referência	7218060
PVP	74 €



Cabeçal termostático com sensor líquido remoto e sistema de encaixe rápido Clip-Clap, com posições de regulação de frio a calor, que correspondem a um intervalo de temperaturas de 8 a 32 °C.

Possibilidade de bloquear a abertura e fecho com os limitadores fornecidos. Tubo capilar de 2 metros de comprimento.

Cabeçal Termostático Líquido com sensor remoto NTLD

Aplicação	Torneiras NT
Referência	7218059
PVP	31,70 €



Cabeçal termostático com sensor líquido encastrável na parede, ideal para instalações de pavimento radiante para controlo manual dos circuitos. Inclui purgador de ar.

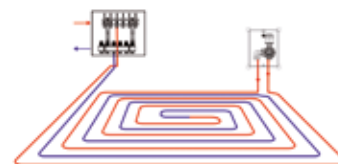

Cabeçal termostático para pavimento radiante

Aplicação	Torneiras NT
Referência	7733213
PVP	37 €

Torneiras Série 200

• Corpo fabricado em latão estampado com acabamento cromado mate para modelos de rosca e niquelado para os modelos de soldar.

• Dupla regulação.
• Percurso máximo do volante entre as posições fechado-aberto de uma só volta.

• A rosca da união incorpora uma junta especial que permite a montagem direta no emissor, sem necessidade de usar linho ou teflon.

• Montagem da ligação através de chave hexagonal (Allen).
• Estanquidade da ligação do corpo através de anilha de plástico.



Torneira bitubo rosca (rosca fêmea)

	Esquadria			Reta		
	3/8"	1/2"	3/4"	3/8"	1/2"	3/4"
Ø	3/8"	1/2"	3/4"	3/8"	1/2"	3/4"
Tubo cobre	-	-	-	-	-	-
A mm	48,5	54	60,5	51	54	55,5
B mm	27,5	28,5	25	15	17	21
C mín. mm	44,5	44,5	44,5	54	53	53
C máx. mm	48,5	48,5	50,5	58	57,5	60
D mm	17	17	17	17	17	17
E mm	-	-	-	29	32	26,5
F mm	10,5	11	-	10,5	11	-
Referência	193004017	193004018	193004019	193004020	193004021	193004022
PVP	7,45 €	8,45 €	15 €	8,65 €	9,75 €	15,70 €

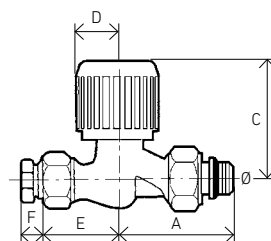
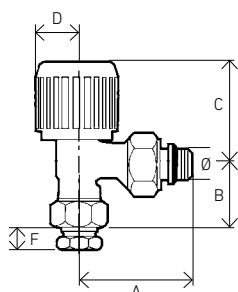

- Estantidade mecanismo mediante juntas tóricas e vedação metal-metal.
- Possibilidade de regular o caudal até ao fecho total da passagem da água.

- Temperatura máxima trabalho: 110°C.
- Pressão máxima trabalho: 10 bar.



Torneira bitubo soldar

	3/8"	3/8"	1/2"	1/2"	1/2"	1/2"
Ø	3/8"	3/8"	1/2"	1/2"	1/2"	1/2"
Tubo cobre	10/12	12/14	12/14	13/15	14/16	16/18
A mm	48,5	48,5	54	54	54	54
B mm	21	22	22,5	23	23,5	25,5
C mm	44,5	44,5	44,5	44,5	44,5	48,5
mm	48,5	48,5	48,5	48,5	48,5	52,5
D mm	17	17	17	17	17	17
E mm	-	-	-	-	-	-
F mm	-	-	-	-	-	-
Referência	193004023	193004024	193004025	193004026	193004027	193004028
PVP	6,95 €	6,95 €	8,45 €	8,45 €	8,45 €	8,45 €

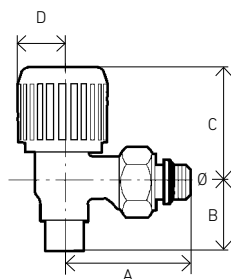

Torneira monotubo reversível (rosca macho) esquadria

	M18
Ø	1/2"
Tubo cobre	-
A mm	150
B mm	25,7
C mm	50,4
D mm	50
E mm	50
F mm	11/7
Referência	193008014
PVP	17,15 €

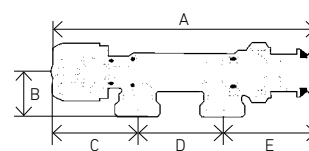

Série Estela

- Corpo fabricado em latão estampado com acabamento niquelado.
- Incorpora união de compressão para tubo de cobre.

- A rosca da união incorpora uma junta especial que permite a montagem direta no emissor, sem necessidade de usar linho ou teflon.
- Estanquidade da ligação do corpo da torneira e da união com fecho através de anilha de plástico.

- Corpo e mecanismo de fecho e abertura idêntico para torneira e união com fecho.
- Volante de acionamento da torneira branco RAL 9010 e de forma quadrada para facilitar o manuseamento.

- Tampão mecanismo de fecho e abertura da união com fecho de cor branca e forma cilíndrica.
- Temperatura máxima trabalho: 110°C.
- Pressão máxima trabalho: 10 bar.

Torneira e união com fecho Estela bitubo esquadria

Ø	1/2"
Tubo cobre	13-15 (*)
Referência	193018004
PVP	13,90 €

(*) Incorpora união de compressão cromada para tubo de cobre 13-15.

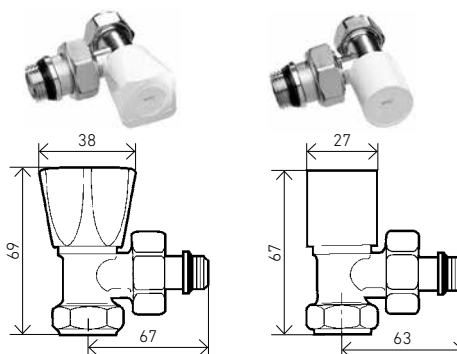

Série Aral

- Corpo fabricado em latão estampado com acabamento cromado mate.
- Simples regulação.
- A rosca da união incorpora uma junta especial que permite a montagem direta no emissor, sem necessidade de usar linho ou teflon.

- Fecho hermético da passagem de água para o emissor sem esvaziar a instalação nem interromper o funcionamento dos outros emissores do circuito.

- Permite orientar as ligações em qualquer posição. Distância do centro da união aos orifícios de ligação, 26 mm, permitindo colocar a válvula com as ligações horizontais à instalação em qualquer tipo de emissor.

- Torneira reversível, permite inverter a ligação da tubagem de ida com a de retorno sem variação significativa de perda de carga.
- Temperatura máxima trabalho: 110°C.
- Pressão máxima trabalho: 10 bar.

Torneira Aral monotubo rosca macho

Ø	1/2"
Tubo cobre	16
Referência	193008015
PVP	15,25 €

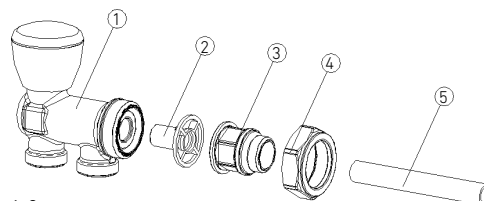
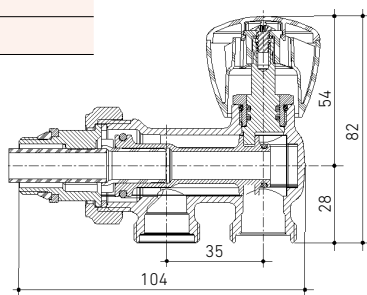

1. Corpo
2. Distribuidor
3. União 1/2"
4. Porca
5. Sonda

Uniões com fecho

• Corpo fabricado em latão estampado com acabamento cromado mate para modelos de rosca e niquelado para os de soldar.

• A rosca da união incorpora uma junta especial que permite a montagem direta no emissor, sem necessidade de usar linho ou teflon.

• Montagem da ligação através de chave hexagonal (Allen).

• Estanquidade da ligação do corpo da torneira através de anilha de plástico.

• Possibilidade de regular o caudal até ao fecho total de passagem da água.

• Temperatura máxima trabalho: 110°C.

• Pressão máxima trabalho: 10 bar.

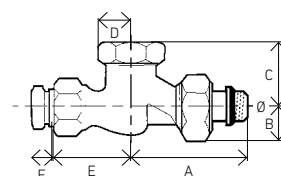
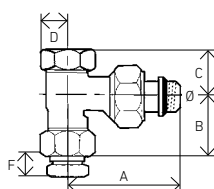

Roscar esquadria (rosca fêmea)

	3/8"	1/2"	3/4"
Ø	3/8"	1/2"	3/4"
Tubo cobre	-	-	-
A mm	48,5	54	63,5
B mm	27,5	28,5	28
C mm	16	19	20
D mm	10,4	12	13
E mm	-	-	-
F mm	10,5	11	-
Referência	193005021	193005022	193005023
PVP	6,95 €	8,25 €	11,45 €

Roscar reta (rosca fêmea)

	3/8"	1/2"	3/4"
Ø	3/8"	1/2"	3/4"
Tubo cobre	-	-	-
A mm	51	54	55,5
B mm	15	17	21
C mm	23,5	28	29
D mm	10,5	12	13
E mm	29	32	26,5
F mm	10,5	11	-
Referência	193005024	193005025	193005026
PVP	8,25 €	9 €	12 €

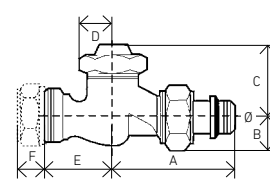
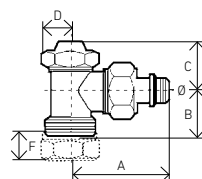
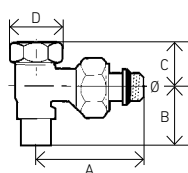

Soldar esquadria

	3/8"	3/8"	1/2"	1/2"	1/2"	1/2"
Ø	3/8"	3/8"	1/2"	1/2"	1/2"	1/2"
Tubo cobre	10/12	12/14	12/14	13/15	14/16	16/18
A mm	48,5	48,5	54	54	54	54
B mm	21	22	22,5	23	23,5	25,3
C mm	15,7	15,7	19	19	19	20
D mm	10,5	10,5	12	12	12	12
E mm	-	-	-	-	-	-
F mm	-	-	-	-	-	-
Referência	193005027	193005028	193005029	193005030	193005031	193005032
PVP	6,50 €	6,50 €	7,70 €	7,70 €	7,70 €	7,70 €

Esquadria (rosca macho)

	M16	M18
Ø	1/2"	1/2"
Tubo cobre	16	18
A mm	53	53
B mm	21	24
C mm	27	27
D mm	15	15
E mm	-	-
F mm	10	12
Referência	193005033	193005034
PVP	8,25 €	8,45 €

Reta (rosca macho)

	M16	M18
Ø	1/2"	1/2"
Tubo cobre	16	18
A mm	52	52
B mm	17	17
C mm	35	35
D mm	15	15
E mm	23	25
F mm	10	12
Referência	193005035	193005036
PVP	9 €	9,20 €

Uniões de compressão

Elementos de união entre as torneiras para radiadores e a tubagem.
Utilizar as roscas fêmea para as torneiras terminadas em macho, e as roscas macho para as torneiras terminadas em fêmea.

Tubagem cobre



Rosca fêmea

Rosca	B16	B16	B16	B16	B18	B18	B18	B18
Tubagem	10-12	12-14	13-15	14-16	12-14	13-15	14-16	16-18
Referência	193114028	155556400	155556500	155556600	193114021	193114022	193114023	155558800
PVP	2,30 €	2,30 €	2,30 €	2,30 €	2,40 €	2,40 €	2,40 €	2,40 €



Rosca macho

Rosca	3/8"	1/2"	1/2"
Tubagem	12	14	15
Referência	193114008	193114010	193114009
PVP	1,10 €	1,75 €	1,75 €



Rosca fêmea (união cromada)

Diâmetro	B16	B16
Tubagem	13-15	14-16
Referência	193114041	193114042
PVP	4,10 €	4,10 €

Tubagem plástico PEX



Rosca fêmea

Rosca	B16	B16	B16	B16	B18	B18	B18	B18	B18
Tubagem	12x2P	15x2,5P	16x1,8P	17x2P	16x1,8P	16x1,5P	17x2P	18x2,5P	20x1,9P
Referência	193114011	193114012	193114013	193114016	193114032	193200039	193114017	193114018	193114019
PVP	2,85 €	2,85 €	2,85 €	2,85 €	3,25 €	3,25 €	3,25 €	3,25 €	3,25 €

Tubagem PEX/Multicamada



Rosca fêmea

Diâmetro	B16	B16	B16	B16	B18	B18	B18	B16	B16
Tubagem	16x2,2 MCP	16x2 MCP	18x2 MCP	20x2 MCP	16x2 MCP	18x2 MCP	20x2 MCP	16x2,2	16x2
Referência	193114024	193114027	193114035	193114036	193114025	193114029	193114037	193114044	193114043
PVP	2,85 €	2,85 €	2,85 €	2,85 €	3,25 €	3,25 €	3,25 €	6,90 €	6,90 €



Rosca fêmea (união cromada)

Diâmetro	B16	B16
Tubagem	16x2,2	16x2
Referência	193114044	193114043
PVP	6,90 €	6,90 €

Acessórios para torneiras



	Volante NT	Volante 200		Adaptador de NT a NTM			Parafuso volante 200
Aplicação	Torneiras NT	Torneiras Série 200	Base	16	18	Referência	193111000
Referência	193104002	193104001	Referência	7788062	7788063	PVP	0,15 €
PVP	2,65 €	1,15 €	PVP	4,00 €	4,50 €	Un./Embalagem	50
						PVP/Embalagem	7,50 €



	Adaptador rosca macho		União curva		Conjunto união NT e Série 200			Conjunto união monotubo NT e Série 200
Rosca	1/2" x 16	1/2" x 18	16	18	3/8"	1/2"	3/4"	1/2"
Referência	193107002	193107003	193107000	193107001	193107008	193107009	193107010	193107011
PVP	1,45 €	1,55 €	2,40 €	2,70 €	3,50 €	4,50 €	6,50 €	4,50 €



	Sonda monotubo	Distribuidor monotubo	Distribuidor monotubo vertical	Mecanismo termostático NT	Mecanismo termostático NTDR	Chave mecanismo NT e NTDR M-400	Conector roscado M-400
Unidades	1	1	1	1	1	1	1
Referência	155800000	155250000	193099100	193116000	7678911	193100000	193100001
PVP	0,95 €	0,40 €	0,75 €	2,40 €	5,15 €	51 €	1,20 €



	Conjunto anilhas plástico NT e Série 200	Conjunto anilhas plástico NT e Série 200
	3/8"	3/4"
Unidades	100	100
Referência	193110001	193110003
PVP	15,50 €	24,60 €

*Emissão calorífica em W

ΔT em °C

GAMA	MODELOS	DADOS POR	"n"	ΔT em °C							
				20	30	32	34	36	38		
Alumínio	DUBAL	DUBAL 30 (aberturas)	elemento	1,3	25,2	42,6	46,4	50,2	54,1	58	
		DUBAL 45 (aberturas)	elemento	1,35	26,7	46,3	50,5	54,8	59,2	63,7	
		DUBAL 60 (aberturas)	elemento	1,35	35,2	60,7	66,2	71,9	77,6	83,5	
		DUBAL 70 (aberturas)	elemento	1,34	40,6	69,8	76,2	82,6	89,2	95,9	
		DUBAL 80 (aberturas)	elemento	1,33	45,8	78,6	85,7	92,9	100,2	107,8	
		DUBAL 30 (plano)	elemento	1,29	25,1	42,3	46	49,8	53,6	57,5	
		DUBAL 45 (plano)	elemento	1,35	25,8	44,5	48,6	52,7	56,9	61,2	
		DUBAL 60 (plano)	elemento	1,34	33,6	58	63,2	68,6	74,1	79,7	
		DUBAL 70 (plano)	elemento	1,34	38,7	66,6	72,6	78,8	85,1	91,5	
	DUBAL 80 (plano)	elemento	1,34	43,6	75	81,8	88,7	95,8	103		
	ASTRAL	ASTRAL 45	elemento	1,27	26,6	44,5	48,3	52,1	56,1	60,1	
		ASTRAL 60	elemento	1,28	33,1	55,6	60,4	65,3	70,2	75,2	
		ASTRAL 70	elemento	1,29	38	64,2	69,7	75,4	81,2	87	
		ASTRAL 80	elemento	1,31	42,2	71,7	78,1	84,5	91,1	97,8	
	CONDAL	CONDAL 45	elemento	1,3	27,2	46,1	50,2	54,3	58,5	62,7	
		CONDAL 60	elemento	1,3	34,4	58,3	63,4	68,6	73,9	79,3	
		CONDAL 70	elemento	1,31	39,6	67,3	73,2	79,3	85,4	91,7	
		CONDAL 80	elemento	1,31	44,5	75,6	82,3	89,1	96	103,1	
	TV	TV 1800 3 elem.	radiador	1,3	223,2	378	411,1	444,8	479,1	514	
		TV 1800 4 elem.	radiador	1,3	297,5	504	548,2	593,1	638,9	685,4	
		TV 1800 5 elem.	radiador	1,3	371,9	630,1	685,2	741,4	798,6	856,7	
		TV 1800 6 elem.	radiador	1,3	446,3	756,1	822,2	889,7	958,3	1028,1	
		TV 1800 7 elem.	radiador	1,3	520,7	882,1	959,3	1037,9	1118	1199,4	
	AV	AV 1800	elemento	1,34	79,6	137,3	149,7	162,4	175,4	188,6	
	FV	FV 1800	elemento	1,34	86,9	149,8	163,3	177,2	191,3	205,7	
	Ferro fundido	EPOCA	EPOCA 90	elemento	1,27	42,6	71,2	77,3	83,5	89,8	96,1
		CLASICO	CLASICO N33-4	elemento	1,25	13,3	22	23,8	25,7	27,6	29,5
			CLASICO N46-4	elemento	1,26	18,6	31	33,7	36,3	39	41,8
			CLASICO N61-4	elemento	1,27	24,1	40,2	43,6	47,1	50,6	54,2
			CLASICO N80-4	elemento	1,28	30,8	51,8	56,3	60,8	65,4	70,1
			CLASICO N95-4	elemento	1,3	35,7	60,5	65,8	71,2	76,7	82,3
		DUBA	DUBA N46-2D	elemento	1,29	13,6	22,9	24,9	27	29	31,1
			DUBA N61-2D	elemento	1,3	18	30,4	33,1	35,8	38,6	41,4
DUBA N80-2D			elemento	1,3	22,5	38	41,3	44,7	48,1	51,6	
DUBA 46-3D			elemento	1,31	18,4	31,4	34,2	37	39,9	42,8	
DUBA 61-3D			elemento	1,31	24,3	41,4	45,1	48,8	52,6	56,5	
DUBA 80-3D			elemento	1,31	30,1	51,2	55,7	60,3	65	69,8	
DUBA 95-3D			elemento	1,31	35,7	60,7	66,1	71,6	77,1	82,8	
DUBA N80-4D			elemento	1,31	37,8	64,2	69,9	75,7	81,5	87,5	
DUBA N95-4D			elemento	1,33	43,9	75,2	81,9	88,8	95,7	102,9	
Radiadores de Aço		2 COLUMNAS	45-2	elemento	1,28	12,5	21	22,8	24,6	26,5	28,3
			60-2	elemento	1,28	16,3	27,4	29,8	32,2	34,6	37,1
	75-2		elemento	1,28	20,1	33,8	36,8	39,7	42,8	45,8	
	3 COLUMNAS	32-3	elemento	1,27	13,4	22,4	24,3	26,3	28,2	30,3	
		45-3	elemento	1,28	17,6	29,7	32,2	34,8	37,5	40,2	
		60-3	elemento	1,3	22,5	38,1	41,4	44,8	48,2	51,8	
		75-3	elemento	1,31	27,5	46,8	50,9	55,1	59,4	63,8	
		90-3	elemento	1,33	32,6	55,8	60,7	65,8	71	76,3	
		Painéis de Aço	ADRA 11 S	ADRA 11-400 S	mm linear	1,3	0,19	0,32	0,35	0,38	0,41
ADRA 11-500 S	mm linear			1,3	0,23	0,39	0,43	0,46	0,5	0,53	
ADRA 11-600 S	mm linear			1,3	0,27	0,46	0,5	0,54	0,58	0,62	
ADRA 11-700 S	mm linear			1,3	0,31	0,53	0,57	0,62	0,67	0,71	
ADRA 22 S	ADRA 22-400 S		mm linear	1,31	0,35	0,6	0,65	0,71	0,76	0,82	
	ADRA 22-500 S		mm linear	1,31	0,42	0,72	0,79	0,85	0,92	0,99	
	ADRA 22-600 S		mm linear	1,31	0,49	0,84	0,92	0,99	1,07	1,15	
	ADRA 22-700 S		mm linear	1,32	0,56	0,95	1,03	1,12	1,21	1,3	
ADRAPLAN S	ADRAPLAN 600 S		mm lineal	1,31	0,4	0,76	0,83	0,90	0,97	1,04	
PV S	PV 400 1500 S		radiador	1,35	325,7	563	614,2	666,6	720,1	774,6	
	PV 400 1800 S		radiador	1,36	371	642,6	701,4	761,4	822,7	885,3	
	PV 400 2000 S		radiador	1,36	399,4	692,6	756,1	820,9	887,2	954,8	
	PV 600 1500 S		radiador	1,35	488,5	844,5	921,4	999,9	1080,1	1161,9	
	PV 600 1800 S		radiador	1,36	556,5	963,9	1052	1142,1	1234,1	1327,9	
	PV 600 2000 S		radiador	1,36	599	1038,9	1134,1	1231,4	1330,8	1432,2	

ΔT em °C										
40	42	44	46	48	50	52	54	56	58	60
62	66,1	70,2	74,4	78,6	82,9	87,2	91,6	96,1	100,6	105,1
68,3	73	77,7	82,6	87,5	92,4	97,5	102,6	107,8	113	118,3
89,4	95,5	101,7	107,9	114,3	120,8	127,3	133,9	140,7	147,5	154,3
102,7	109,7	116,7	123,9	131,1	138,5	146	153,6	161,2	169	176,9
115,4	123,1	131	139	147,2	155,4	163,8	172,2	180,8	189,5	198,2
61,4	65,4	69,5	73,6	77,8	82	86,3	90,6	95	99,4	103,8
65,6	70	74,6	79,2	83,8	88,6	93,4	98,2	103,2	108,1	113,2
85,3	91,1	97	103	109	115,2	121,4	127,7	134,1	140,6	147,1
98	104,6	111,3	118,2	125,1	132,2	139,3	146,6	153,9	161,3	168,8
110,3	117,7	125,3	133	140,8	148,7	156,8	164,9	173,1	181,5	189,9
64,1	68,2	72,3	76,5	80,8	85,1	89,4	93,8	98,3	102,8	107,3
80,3	85,5	90,8	96,1	101,5	106,9	112,4	118	123,6	129,3	135
93	99	105,1	111,4	117,6	124	130,4	136,9	143,5	150,2	156,9
104,6	111,5	118,5	125,6	132,8	140,1	147,5	155	162,5	170,2	177,9
67	71,4	75,9	80,4	85	89,6	94,3	99	103,8	108,7	113,6
84,8	90,3	96	101,7	107,4	113,3	119,2	125,2	131,3	137,4	143,6
98,1	104,6	111,1	117,8	124,6	131,4	138,3	145,3	152,4	159,6	166,8
110,3	117,5	124,9	132,4	140	147,7	155,5	163,4	171,3	179,4	187,5
549,5	585,5	622	659	696,4	734,4	772,8	811,7	851	890,7	930,8
732,6	780,6	829,3	878,6	928,6	979,2	1030,4	1082,2	1134,6	1187,6	1241,1
915,8	975,8	1036,6	1098,3	1160,7	1224	1288	1352,8	1418,3	1484,5	1551,4
1099	1170,9	1243,9	1317,9	1392,9	1468,8	1545,6	1623,4	1701,9	1781,4	1861,7
1282,1	1366,1	1451,2	1537,6	1625	1713,6	1803,2	1893,9	1985,6	2078,3	2171,9
202	215,7	229,7	243,8	258,1	272,7	287,5	302,4	317,6	332,9	348,4
220,4	235,3	250,4	265,8	281,5	297,3	313,4	329,6	346,1	362,8	379,7
102,6	109,2	115,8	122,5	129,3	136,2	143,2	150,2	157,3	164,4	171,7
31,5	33,5	35,5	37,5	39,5	41,6	43,7	45,8	47,9	50,1	52,2
44,6	47,4	50,2	53,1	56	59	62	65	68	71,1	74,2
57,8	61,5	65,2	69	72,8	76,7	80,6	84,5	88,5	92,5	96,6
74,9	79,7	84,6	89,5	94,5	99,6	104,7	109,9	115,1	120,4	125,8
87,9	93,7	99,5	105,4	111,4	117,5	123,6	129,9	136,1	142,5	148,9
33,3	35,4	37,6	39,9	42,1	44,4	46,7	49	51,4	53,8	56,2
44,2	47,1	50	53	56	59	62,1	65,2	68,3	71,5	74,7
55,2	58,8	62,4	66,1	69,9	73,7	77,5	81,4	85,4	89,3	93,4
45,8	48,8	51,9	55	58,2	61,4	64,6	67,9	71,3	74,6	78
60,4	64,4	68,5	72,6	76,8	81	85,3	89,6	94	98,4	102,9
74,7	79,6	84,6	89,7	94,8	100	105,3	110,6	116	121,5	127
88,5	94,3	100,3	106,3	112,3	118,5	124,7	131	137,4	143,9	150,4
93,6	99,7	106	112,4	118,8	125,3	131,9	138,6	145,3	152,1	159
110,1	117,5	124,9	132,5	140,2	148	155,9	163,9	172	180,2	188,5
30,3	32,2	34,2	36,2	38,2	40,3	42,3	44,4	46,6	48,7	50,8
39,7	42,2	44,8	47,4	50,1	52,8	55,5	58,2	61	63,8	66,6
48,9	52,1	55,3	58,5	61,8	65,1	68,5	71,9	75,3	78,8	82,3
32,3	34,4	36,4	38,6	40,7	42,9	45,1	47,3	49,5	51,8	54,1
42,9	45,7	48,5	51,3	54,2	57,1	60,1	63,1	66,1	69,1	72,2
55,3	58,9	62,6	66,3	70,1	73,9	77,8	81,7	85,6	89,6	93,6
68,2	72,7	77,3	81,9	86,6	91,4	96,2	101,1	106	111	116,1
81,7	87,1	92,7	98,3	104	109,8	115,7	121,6	127,7	133,7	139,9
0,47	0,5	0,53	0,57	0,6	0,63	0,66	0,7	0,73	0,76	0,8
0,57	0,61	0,64	0,68	0,72	0,76	0,8	0,84	0,88	0,92	0,96
0,67	0,71	0,75	0,8	0,84	0,89	0,94	0,98	1,03	1,08	1,13
0,76	0,81	0,86	0,92	0,97	1,02	1,07	1,13	1,18	1,24	1,29
0,88	0,94	1	1,06	1,12	1,18	1,24	1,31	1,37	1,44	1,5
1,06	1,13	1,2	1,27	1,35	1,42	1,5	1,57	1,65	1,73	1,81
1,23	1,31	1,39	1,48	1,56	1,65	1,74	1,83	1,92	2,01	2,1
1,39	1,48	1,57	1,67	1,76	1,86	1,96	2,06	2,16	2,26	2,36
1,11	1,19	1,26	1,33	1,41	1,49	1,57	1,65	1,73	1,81	1,89
830,2	886,7	944,2	1002,6	1061,8	1122	1183	1244,8	1307,5	1370,9	1435,1
949	1013,8	1079,8	1146,8	1214,9	1284	1354,1	1425,1	1497,1	1570	1643,8
1023,7	1093,8	1165,1	1237,6	1311,3	1386	1461,8	1538,7	1616,6	1695,5	1775,4
1245,2	1330	1416,2	1503,8	1592,8	1683	1774,5	1867,3	1961,2	2056,4	2152,7
1423,5	1520,7	1619,7	1720,2	1822,4	1926	2031,1	2137,7	2245,7	2355	2465,7
1535,5	1640,7	1747,7	1856,4	1966,9	2079	2192,7	2308	2424,9	2543,2	2663,1

Circuladores e Componentes de Instalações



BAXI
A NOVA CLIMATIZAÇÃO

CIRCULADORES	Para aquecimento alta eficiência. Série Quantum Maxi	322
	Para aquecimento alta eficiência. Serie Quantum Eco	324
	Para água quente sanitária. Série SB e SB-4X	328
	Para substituição em Grupos Térmicos	331
	Tabela de equivalências de circuladores	332
VÁLVULAS DE ESFERA	Série CUBO	333
GARRAFAS DE EQUILÍBRIO	BALANCE roscadas	334
	FLEXBALANCE com flanges	335
VASOS DE EXPANSÃO	Vasoflex	336
	Vasoflex/S	337
	Vasoflex M	338
	Vasoflex M-K/U com compressor	339
	Tabela de seleção de vasos de expansão	340
COMPLEMENTOS	Separadores e purgadores de ar	342
	Separadores de impurezas	343
	Válvulas de segurança	344
	Grupos de segurança	345
	Termómetros e termóstatos de contacto e imersão	346



Quantum Maxi

Circuladores para instalações de aquecimento e arrefecimento.

Os circuladores Quantum Maxi estão em conformidade com a Diretiva ErP 2015, dispondo todos eles de um Índice de Eficiência Energética IEE $\leq 0,23$. O índice de referência para os circuladores mais eficientes é IEE $\leq 0,20$.

A gama de alta eficiência Quantum Maxi é uma série de circuladores de rotor húmido com a tecnologia ECM (Electronic Commutated Motor) com regulação de pressão diferencial integrada.

- Índice de proteção elétrica: IPX 2D.

Fornecimento inclui os acessórios hidráulicos de ligação; juntas e uniões.

MYL30

Q máx.	m ³ /h	2,7
H máx.	m c.a.	4,2
Temperaturas trabalho	°C	-10 a 95
Pressão máx. trabalho	bar	6
Diâmetro nominal (DN)		1 1/2"
Ligação tubagem		Uniões 1"
Tensão	V	230 ~
Velocidade	r.p.m.	800 - 3.500
Intensidade nominal	A	0,04 - 0,26
Potência absorvida	W	4 - 21
Peso	kg	2,4
A	mm	130
B	mm	133,2
C	mm	101,9
D	mm	185,5
E	mm	99,2
F	mm	76,4
G		1"
H	mm	65
I	mm	46,8
Referência		7739886
PVP		199 €

1025 1"

Q máx.	m ³ /h	2,7
H máx.	m c.a.	4,2
Temperaturas trabalho	°C	-10 a 95
Pressão máx. trabalho	bar	6
Diâmetro nominal (DN)		1 1/2"
Ligação tubagem		Uniões 1"
Tensão	V	230 ~
Velocidade	r.p.m.	800 - 3.500
Intensidade nominal	A	0,04 - 0,26
Potência absorvida	W	4 - 21
Peso	kg	2,6
A	mm	180
B	mm	133,2
C	mm	101,9
D	mm	245,5
E	mm	99,2
F	mm	62
G		1"
H	mm	90
I	mm	46,8
Referência		7739884
PVP		199 €

1025 1¼"

Q máx.	m ³ /h	2,7
H máx.	m c.a.	4,2
Temperaturas trabalho	°C	-10 a 95
Pressão máx. trabalho	bar	6
Diâmetro nominal (DN)		2"
Ligação tubagem		Uniões 1¼"
Tensão	V	230 ~
Velocidade	r.p.m.	800 - 3.500
Intensidade nominal	A	0,04 - 0,26
Potência absorvida	W	4 - 21
Peso	kg	3,0
A	mm	180
B	mm	133,2
C	mm	101,9
D	mm	245,5
E	mm	99,2
F	mm	76,4
G		1¼"
H	mm	90
I	mm	46,8
Referência		7739885
PVP		199 €

MYL30 / 1025

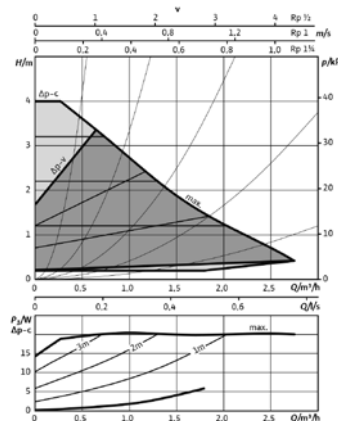
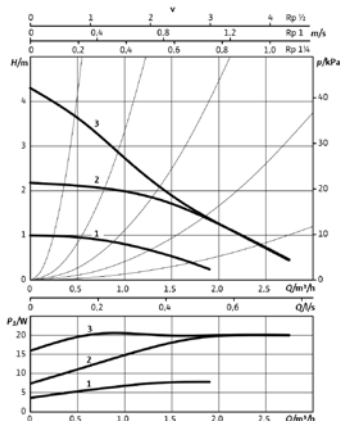

1035

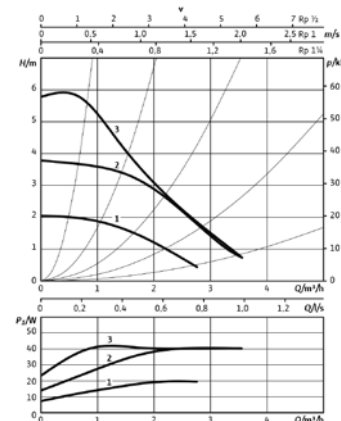

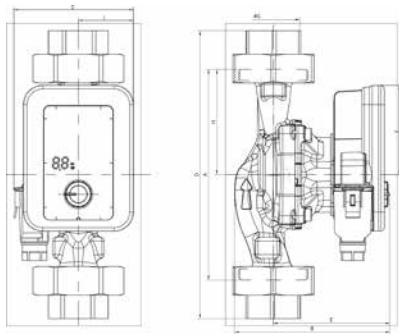

Isolamento para bombas circuladoras

Disponível para os modelos 1025, 1035 e 1045

Referência	7722579
PVP	16,05 €

1035 1"

3,5
6
-10 a 95
6
1 1/2"
Uniões 1"
230 ~
800 - 4.200
0,04 - 0,44
4 - 42
2,6
180
133,2
101,9
245,5
99,2
76,4
1"
90
46,8
7739887
248 €

1035 1¼"

3,5
6
-10 a 95
6
2"
Uniões 1¼"
230 ~
800 - 4.200
0,04 - 0,44
4 - 42
3,0
180
133,2
101,9
245,5
99,2
76,4
1¼"
90
46,8
7739888
248 €

1045

4,4
7,5
-10 a 95
6
2"
Uniões 1¼"
230 ~
800 - 4.800
0,04 - 0,70
4 - 75
3,2
180
145
101,9
245,5
111
76,4
1¼"
90
46,8
7739889
356 €

1045

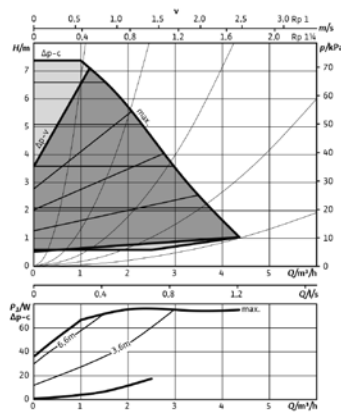
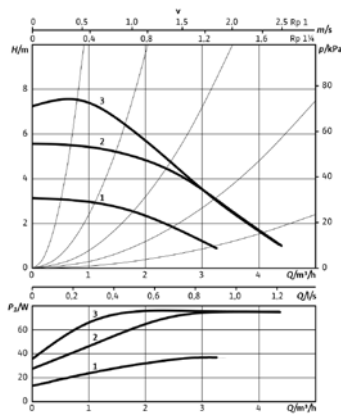
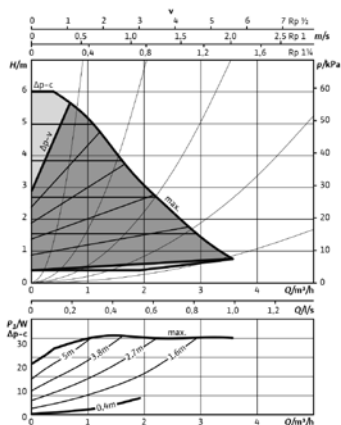



Quantum ECO

Circuladores para instalações de aquecimento e arrefecimento.

Os circuladores Quantum Eco estão em conformidade com a Diretiva ErP 2015, dispondo todos eles de um Índice de Eficiência Energética IEE $\leq 0,23$. O índice de referência para os circuladores mais eficientes é IEE $\leq 0,20$.

A gama de alta eficiência Quantum Eco é uma série

de circuladores de rotor húmido com a tecnologia ECM (Electronic Commutated Motor) com regulação de pressão diferencial integrada.

Fornecimento inclui os acessórios hidráulicos de ligação:

- Juntas e uniões (Quantum Eco 32 e 32H).
- Juntas, flanges, contraflanges e parafusos (Quantum Eco 40, 50, 50M e 50H).

Principais vantagens da regulação eletrónica:

- Poupança energética e redução dos custos de exploração.
- Eliminação dos ruídos de fluxo em instalações com torneiras termostáticas ao adaptar automaticamente o seu funcionamento às necessidades da instalação.
- Índice de proteção elétrica: IP X4D
- 2 modalidades de funcionamento automático para uma ótima adaptação à instalação (ΔpC constante e ΔpV variável).

		32	32 H	40
Q máx.	m ³ /h	7	11	18
H máx.	m c.a.	7	11	12
Temperaturas trabalho	°C	-10 a 110	-10 a 110	-10 a 110
Pressão máx. trabalho	bar	10	10	10
Diâmetro nominal (DN)		1½"	1½"	40
Ligação tubagem		Uniões 1"1/4	Uniões 1"1/4	Flanges DN 80
Tensão	V	230 ~	230 ~	230 ~
Velocidade	r.p.m.	1.000 - 3.700	1.000 - 4.800	950 - 4.500
Intensidade nominal	A	0,08 - 1,00	0,15 - 1,33	0,17 - 2,4
Potência absorvida	W	5 - 120	10 - 305	15 - 450
Peso	kg	4,6	5,4	13,0
A	mm	183	248	318
B	mm	44	47	64
C	mm	180	180	250
D	mm	90	90	125
E	mm	203	233	261
F	mm	51	64	71
Referência		7504411	7504412	7504413
PVP		696 €	1.066 €	1.305 €

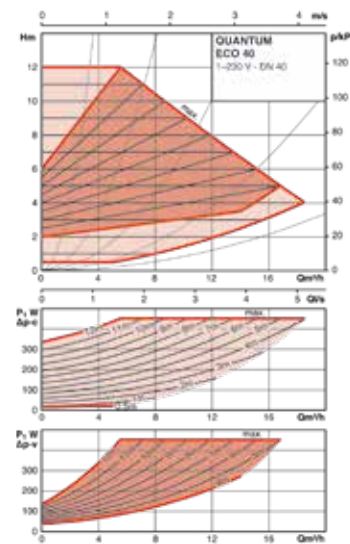
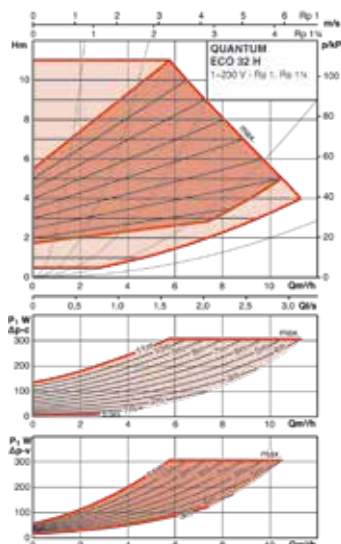
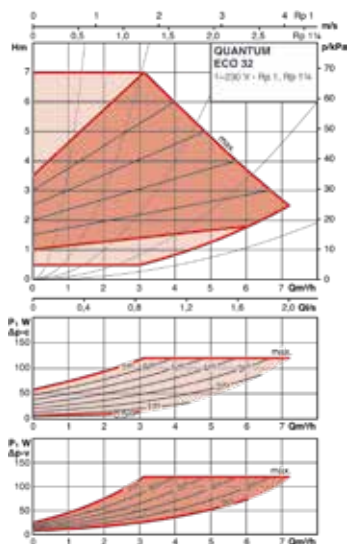

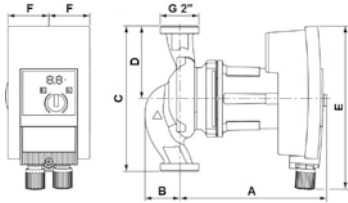

Quantum Eco 32 e 32 H

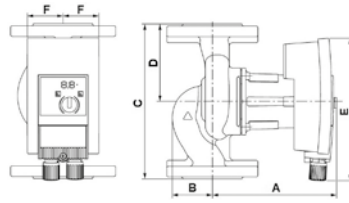

Quantum Eco 40, 50, 50 M e 50 H

50	50 M	50 H
14	22	25
8	9	11
-10 a 110	-10 a 110	-10 a 110
10	10	10
50	50	50
Flanges DN 50	Flanges DN 50	Flanges DN 50
230 ~	230 ~	230 ~
1.200 - 4.800	950 - 4.000	950 - 4.400
0,15 - 1,33	0,17 - 2,15	0,17 - 2,65
10 - 305	15 - 430	15 - 600
10,5	14,2	14,2
256	321	321
46	53	53
240	280	280
120	140	140
233	261	261
64	71	71
7504414	7504415	7504416
1.403 €	1.696 €	1.881 €

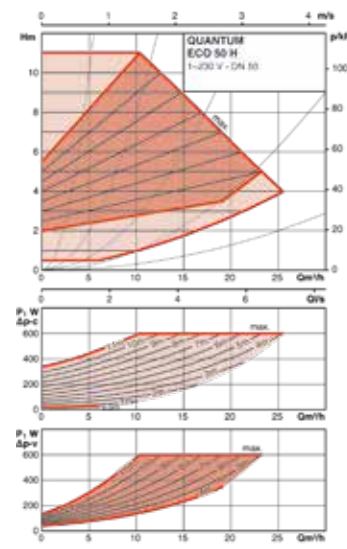
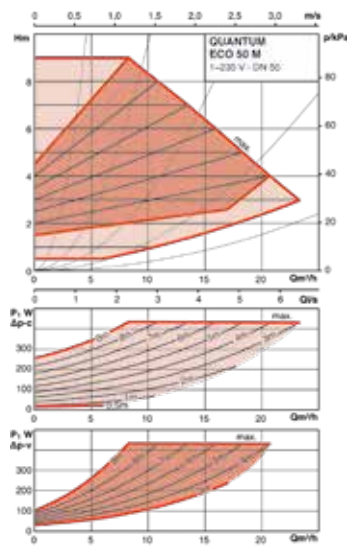
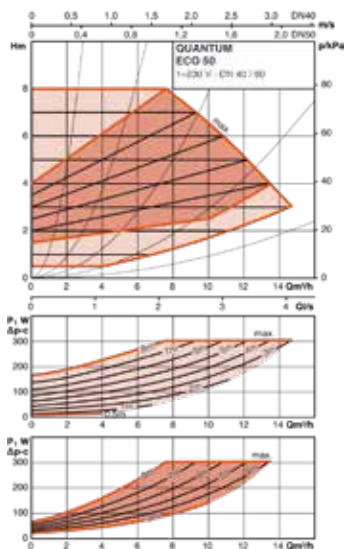



Quantum ECO

Circuladores para instalações de aquecimento e arrefecimento.

Os circuladores Quantum Eco estão em conformidade com a Diretiva ErP 2015, dispondo todos eles de um Índice de Eficiência Energética IEE $\leq 0,23$. O índice de referência para os circuladores mais eficientes é IEE $\leq 0,20$.

A gama de alta eficiência Quantum Eco é uma série de circuladores de rotor húmido com a tecnologia ECM (Electronic Commutated Motor) com regulação de pressão diferencial integrada.

Fornecimento inclui os acessórios hidráulicos de ligação; juntas, flanges, contraflanges e parafusos.

Principais vantagens da regulação eletrónica:

- Poupança energética e redução dos custos de exploração.
- Eliminação dos ruídos de fluxo em instalações com torneiras termostáticas ao adaptar automaticamente o seu funcionamento às necessidades da instalação.
- Índice de proteção elétrica: IP X4D
- 2 modalidades de funcionamento automático para uma ótima adaptação à instalação (ΔpC constante e ΔpV variável).

	65	65 H	65 S	
Q máx.	m ³ /h	25	40	50
H máx.	m c.a.	9	12	16
Temperaturas trabalho	°C	-10 a 110	-10 a 110	-10 a 110
Pressão máx. trabalho	bar	10	10	10
Diâmetro nominal (DN)		65	65	65
Ligação tubagem		Flanges DN 65	Flanges DN 65	Flanges DN 65
Tensão	V	230 ~	230 ~	230 ~
Velocidade	r.p.m.	950 - 4.000	800 - 2.800	800 - 3.400
Intensidade nominal	A	0,17 - 2,65	0,30-3,50	0,30-6,40
Potência absorvida	W	15 - 600	40 - 800	40 - 1.450
Peso	kg	16,1	25,8	27,5
A	mm	330	337	332
B	mm	57	70	66
C	mm	280	340	340
D	mm	140	170	170
E	mm	261	329	329
F	mm	71	87	87
Referência		7504417	7504418	7504419
PVP		1.958 €	2.284 €	2.718 €

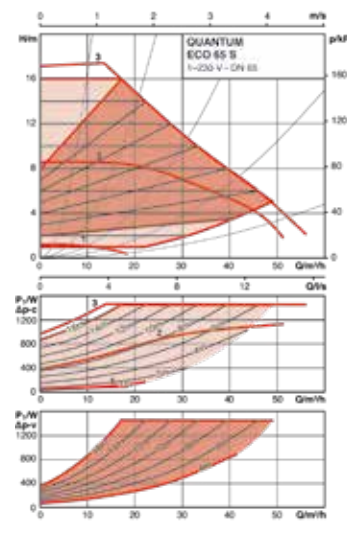
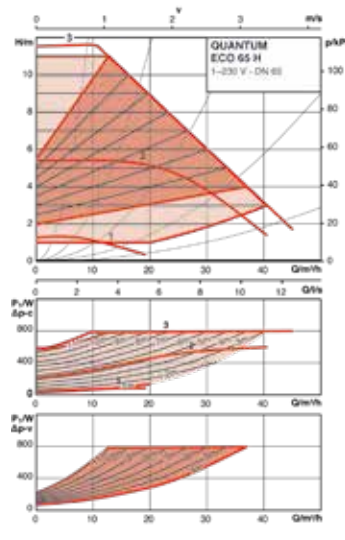
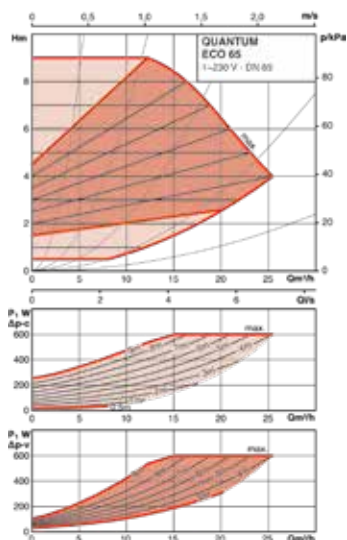

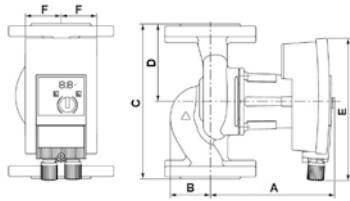

80 I

40
7
-10 a 110
10
80
Flanges DN 80
230 ~
900 - 2.400
0,30 - 3,50
40-800
29,0
333
84
360
180
329
87
7504420
2.393 €

80

55
13
-10 a 110
10
80
Flanges DN 80
230 ~
900 - 3.300
0,30 - 6,80
40 - 1.550
30,4
333
84
360
180
329
87
7504421
2.827 €

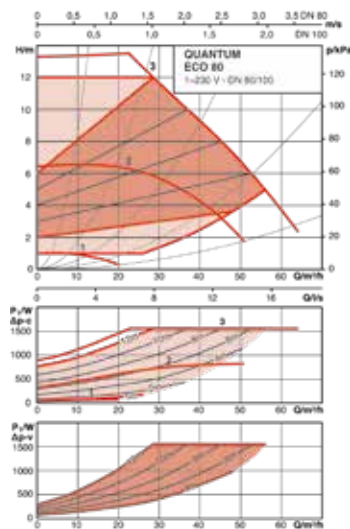
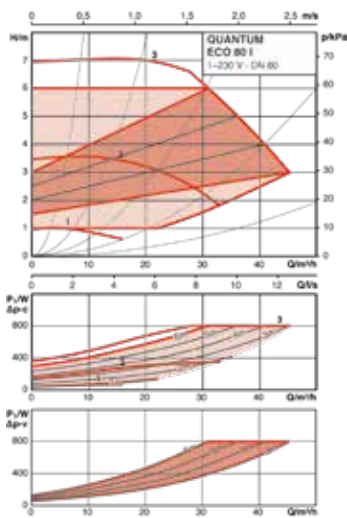



SB

- Circuladores para circuitos de recirculação em instalações de Água Quente Sanitária.
- Motor de rotor submerso.
- Peças móveis em contacto com a água, em material resistente à corrosão, incluindo águas agressivas de pH inferior a 7.
- Corpo hidráulico e suporte do motor de bronze inalterável à corrosão (no SB-100XL é de aço inoxidável).
- Elevado binário de arranque.
- Motor com autoproteção contra sobrecargas. Não precisa de disjuntor de proteção própria (obrigatório para SB-150 XL).
- Ligação direta à tubagem através de uniões.
- Controlo de rotação e possibilidade de purga.
- Membrana de etileno-propileno para proteção integral do motor contra depósitos calcários.
- Funcionamento silencioso.
- Proteção elétrica:
Modelos SB-5 Y, SB-10 YA e SB-50 XA = IP 43
Modelos SB-100 XL e SB-150 XL = IP 44

SB-5 Y

SB-10 YA

Temperatura máx. trabalho (1)	°C	60	60		
Pressão máx. trabalho	bar	10	10		
Tensão	V	230 ~	230 ~		
Velocidade posição		1	1	2	3
Intensidade nominal	A	0,15	0,12	0,18	0,24
Potência absorvida	W	30	27	39	56
Velocidade	r.p.m.	1.850	1.700	2.200	2.500
Capac. condens.	µF	1,6 x 400 V	2 x 400 V		
Ligações tubagens	Racord	20/22	20/22		
Peso	kg	2	2		
A	mm	96	96		
B	mm	73	74		
C	mm	65	65		
D	mm	129	130		
E	mm	130	130		
F	mm	96	96		
Referência		195000019	953030121		
PVP		222 €	319 €		

(1) Para períodos de tempo curtos (2 h) este valor pode ser de 80°C ou 110°C em função do modelo.

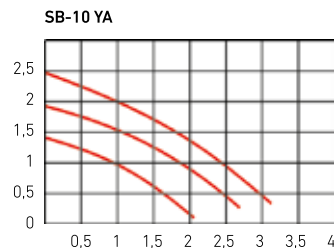
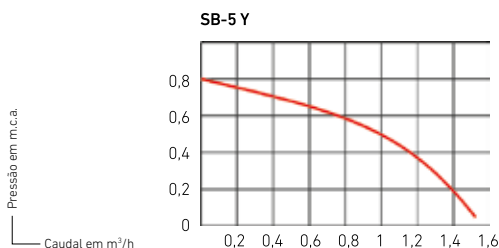

• Dureza da água < 35°FH (19°dH).

Para conseguir uma longa duração do circulador e beneficiar da garantia que oferecemos, a água quente sanitária que circula pelo anel de recirculação, deverá ter uma dureza inferior a 35°FH (um grau francês equivale a 1 grama de carbonato de cálcio contido em cem litros de água), exceto no modelo SB-100 XL, em que, por razões

construtivas - maior caudal de refrigeração - a dureza é limitada a 32°FH (17°dH).

• Para água quente sanitária com dureza superior à indicada deverá ser efetuado um tratamento prévio da mesma.

• O circulador deverá ser instalado sempre após os pontos de consumo de água quente sanitária.

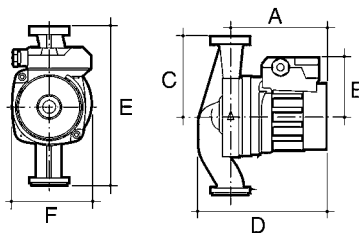

SB-50 XA			SB-100 XL			SB-150 XL	
60			65			60	
10			10			10	
230 ~			230 ~			230 ~	
1	2	3	1	2	3	1	2
0,32	0,46	0,50	0,58	0,70	0,80	1,51	1,62
70	102	114	122	167	183	295	335
1.150	1.650	2.300	1.300	1.900	2.450	2.400	2.800
2,6 x 400 V			5 x 400 V			8 x 400 V	
1"			1"			1"	
2,8			3,2			6,7	
109			146			172	
77			84			108	
90			90			90	
145			174			224	
180			180			180	
96			97			137	
953035021			195000005			195000048	
454 €			546 €			1.042 €	

SB-50 XA

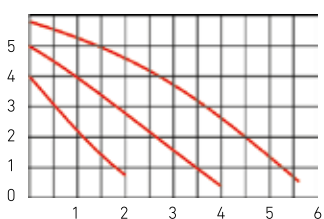

SB-100 XL

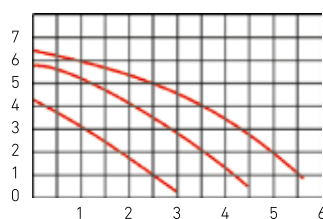

SB-150 XL

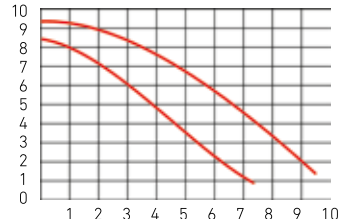



SB-4X

- Circuladores para circuitos de recirculação em instalações de água quente sanitária.
- Muito baixo consumo de energia: 4 a 6 W.
- Funcionamento silencioso.
- Circulador compacto de dimensões reduzidas.
- Ligações elétricas fáceis e rápidas.
- Proteção elétrica: IP 42.
- Carcaça de isolamento.
- Ligação direta à tubagem mediante uniões.
- Motor de rotor submerso.
- Corpo hidráulico de latão inalterável à corrosão.

SB-4X

Temperatura máx. trabalho (1)	°C	65
Pressão máx. trabalho	bar	10
Temperatura ambiente máx.	°C	40
Tensão	V	230 ~
Velocidade rotação	r.p.m.	3000
Intensidade nominal	A	0,05
Potência absorvida	W	5
Ligação tubagem		1/2"
Peso	kg	1,3
Referência		7720450
PVP		194 €

(1) Para períodos de tempo curtos (2 h) este valor pode ser de 70°C.

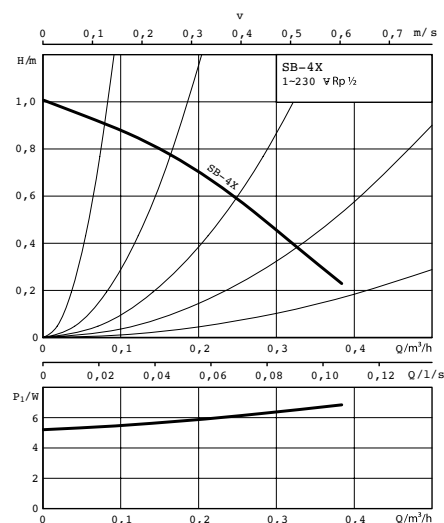
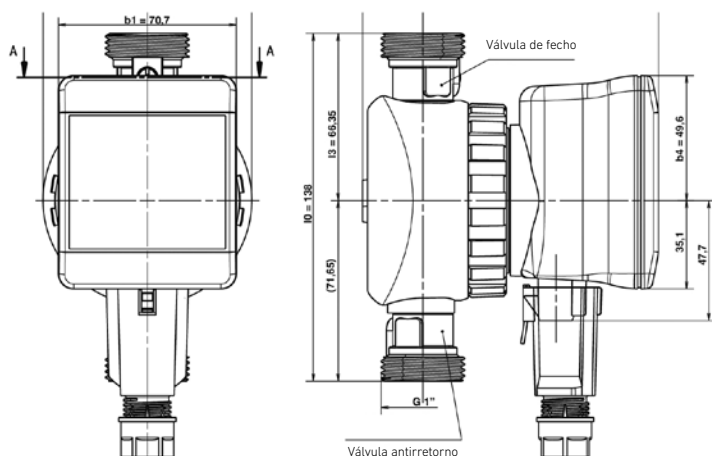

Bombas assíncronas (sobressalentes)



Seletor de velocidades que permite seleccionar o ponto de trabalho adequado às características da instalação.

Motor autoprotégido contra sobrecargas. Não precisa guardamotor.

- Ligação direta à tubagem através de uniões roscadas
- Ligação elétrica rápida
- Proteção elétrica = IP 43

MYL-30

LAIA GT, GTF, GTX, GTA, GTAF e GTAX /

PC-1025

LIDIA GT, GTF, GTA, GTAF, GT-EM e GTA-EM /

PC-1035

NGO-50 GT, GTH e GTA

Peça Original para caldeiras		LAIA GT, GTF, GTX, GTA, GTAF e GTAX /	LIDIA GT, GTF, GTA, GTAF, GT-EM e GTA-EM /	NGO-50 GT, GTH e GTA
Q máx.	m ³ /h	4	4	4,5
H máx.	m c.a.	5,5	5,5	6
Temperaturas trabalho	°C	-10 a 110	-10 a 110	-10 a 110
Pressão máx. serviço	bar	10	10	10
Diâmetro nominal (DN)	mm	1"	1¼"	1¼"
Diâmetro	mm	1 1/2"	2"	2"
Tensão	V	230~	230~	230~
Velocidade	r.p.m.	1.050-1.950	1.000 - 4.800	1.150-2.250
Intens. nominal	A	0,18-0,38	0,15 - 1,33	0,22-0,42
Potência absorvida	W	40-88	10 - 305	50-95
Peso	kg	2,6	2,6	2,6
A	mm	98	98	98
B	mm	34	34	34
C	mm	230	230	230
D	mm	130	180	180
E	mm	77	77	77
F	mm	93	93	93
Referência		119113009	953570014	195000001
PVP		158 €	158 €	219 €

PC-1025 e MYL-30

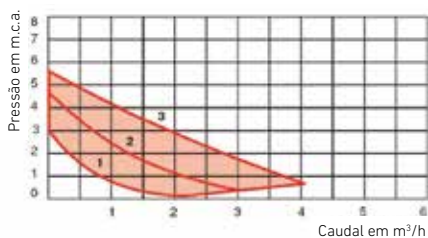

PC-1035

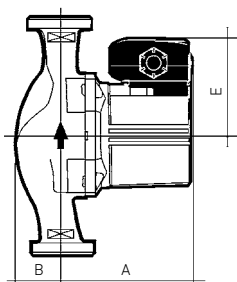
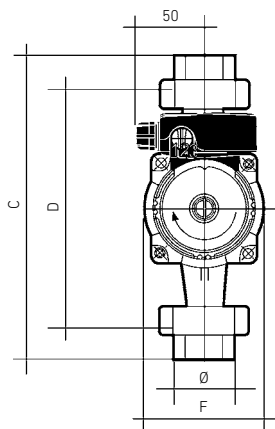
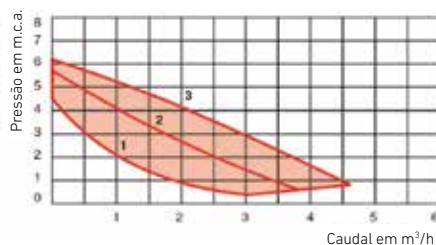

Equivalência circuladores 1ª e 2ª geração com os circuladores de alta eficiência



Circuladores 1ª Geração	Circuladores 2ª Geração	Circuladores de alta eficiência
Modelo	Modelo	Modelo
	MYL-30	QUANTUM Eco/Maxi MYL-30
PC-1025 V84	PC-1025 1"	1º - QUANTUM Eco/Maxi 1025 -1" 2º - QUANTUM Eco/Maxi 1035 -1"
PC-1021	PC-1025 1 1/4"	1º - QUANTUM Eco/Maxi 1025 -1 1/4" 2º - QUANTUM Eco/Maxi 1035 -1 1/4"
PC-1030 V84	PC-1035	QUANTUM Eco/Maxi 1035 -1 1/4"
PC-1035 V88		
PC-1040 V84	PC-1045	QUANTUM Eco/Maxi 1045
PC-1030 V75		
PC-1055 V88	PC-1055	QUANTUM Eco 32
PC-1050		
PC-1040 V75	PC-1065	QUANTUM Eco 32
	MC-40 II L MONOF	QUANTUM Eco 40
MC-1120 MONOF	MC-50 II MONOF	1º - QUANTUM Eco 50 (Necessita adaptador) 2º - QUANTUM Eco 50 M
MC-1220 MONOF	MC-65II MONOF	1º - QUANTUM Eco 65 (Necessita adaptador) 2º - QUANTUM Eco 65 H
	MC-32 TRIF	QUANTUM Eco 32 H
	MC-40 L TRIF	QUANTUM Eco 40
	MC-40 H TRIF	QUANTUM Eco 40
MC-1120 TRIF	MC-50 TRIF	1º - QUANTUM Eco 50 (Necessita adaptador) 2º - QUANTUM Eco 50 M
MC-1220 TRIF		
MC-1230	MC-65 TRIF	1º - QUANTUM Eco 65 (Necessita adaptador) 2º - QUANTUM Eco 65 H
SC-1430		
MC-1430 W	MC-80 TRIF	QUANTUM Eco 80
	SC-50 TRIF	QUANTUM Eco 50 H
SC-1652		
SC-1655	SC-65 TRIF	QUANTUM Eco 65 H
SC-1440		
SC-1800	SC-80 L TRIF	QUANTUM Eco 80
	Adaptador MC-50 a QUANTUM Eco 50 (240-280 mm)	Adaptador MC-65 a QUANTUM Eco 65 (280-340 mm)
Referência	195000065	195000066
PVP	58 €	80 €

É necessário adaptador quando a distância entre ligações do circulador substituído é diferente no circulador de reposição. (1 adaptador na aspiração e outro na impulsão do circulador).

Série CUBO

- Corpo fabricado em latão estampado e acabamento niquelado mate.
- De passagem total.
- Obturador CUBO, de latão, estampado a quente, cromado e diamantado.

- Estanquidade esfera por anéis de P.T.F.E.
- Estanquidade do eixo através dum duplo anel tórico em VITON e anilhas antifricção em P.T.F.E.

- Eixo montado pelo interior de forma a evitar a manipulação.
- Manípulo de acionamento em aço com tratamento antioxidante e recobrimento em plástico.

- Rotação de abertura e fecho 90°.
- Ligação fêmea-fêmea.
- Utilização para fluídos em geral (para aplicações especiais pedimos que nos contactem).
- Temperatura mínima de funcionamento: -20°C com soluções de glicol a 50%.



	1/4"	3/8"	1/2"	3/4"	1"	1 1/4"	1 1/2"	2"	2 1/2"	3"	4"
rosca	1/4"	3/8"	1/2"	3/4"	1"	1 1/4"	1 1/2"	2"	2 1/2"	3"	4"
A Ø mm	8	10	15	20	25	32	40	50	63,5	76,2	101,6
B mm	44	77	77	94	94	94	136	136	187	187	257
C mm	44	49	56	63	76	86	97	111	153	173	216
D mm	27	33	36	47	51	56	69	77	111	120	153
F mm	19	21	26	32	41	50	55	70	81,8	95,8	121,8
KV	6,3	6,7	12,7	24,6	48,5	98,0	140	211	657	998	2.012
Temp. máx. °C	185	185	185	185	185	185	185	185	185	185	185
Pressão máx. (até 100°C) bar	42	42	42	42	35	35	35	35	28	28	28
Pressão máx. (a 185°C) bar	20	20	20	20	15	15	15	15	12	12	12
Un./ embalagem	20	10	10	10	10	10	4	4	2	2	2
Referência	193007011	193007012	193007013	193007014	193007015	193007016	193007017	193007018	193007019	193007020	193007021
PVP unitário	5,45 €	5,90 €	7,05 €	9,65 €	14,05 €	21,30 €	33,30 €	53 €	125 €	172 €	330 €

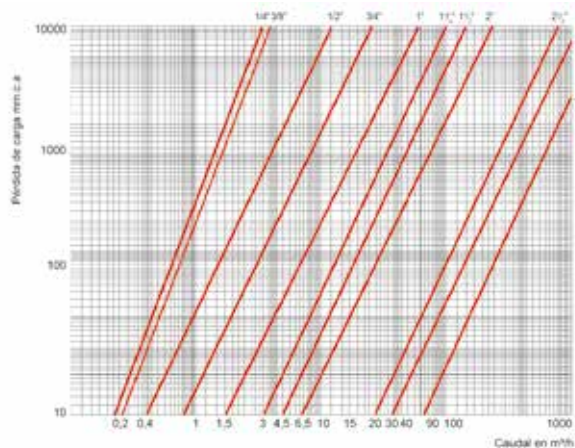
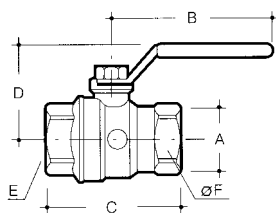



BALANCE roscadas

- Para dispor de separação hidráulica entre o circuito primário (caldeira simples ou várias caldeiras em cascata) e o circuito secundário (radiadores ou pavimento radiante).
- Evita a possível interferência entre os circuladores do primário e do secundário.
- Fica garantido o correto caudal através do circuito primário, independentemente do que ocorra no circuito secundário.

Modelo Horizontal:

- Solução simples e compacta para instalar diretamente sob a caldeira mural, em cor RAL 7037 com isolamento incorporado.
- Corpo de aço FE360, extensão em aço galvanizado e juntas EPDM.
- Não incorpora purgador nem separador de ar, torneira de descarga ou tampão para termómetro.

Modelo Vertical:

- Corpo fabricado em aço de elevada qualidade.
- Quatro uniões de ligação roscadas, 3 peças fêmea para ligação aos circuitos primário e secundário.
- Purgador de ar automático.
- Torneira de descarga de 1/2" com tomada para ligação a mangueira.
- Tampão de 1/2" para tomada auxiliar de termómetro.
- Isolamento térmico em poliuretano expandido de 20 mm revestido a alumínio, que reduz as perdas de calor e evita a formação de condensações.
- Internamente, na parte superior da garrafa, incorpora um elemento que separa as bolsas de ar contidas na água, facilitando a sua eliminação através do purgador de ar automático.

		Horizontal Caldeira	1"	1 1/4"	1 1/2"	2"
Ligações		Superior 3/4" Inferior 1"	1"	1 1/4"	1 1/2"	2"
Instalação		Horizontal	Vertical	Vertical	Vertical	Vertical
A	mm	-	220	240	260	280
B	mm	-	213	232	300	341
C	mm	-	571	614	661	708
D	mm	-	103	116	141	166
E	mm	-	38	45	57	70
J	mm	-	166	178	191	205
K	mm	-	65	71	84	96
Peso	kg	3	2,7	3,7	5,7	7,2
Capacidade	l	1,7	1,5	2,5	4,5	7,2
Potência (*)	kW	até 35	29-58	46-93	64-128	99-198
Caudal máximo	m³/h	1,5	2,5	4	5,5	8,5
Temp. máx. trabalho	°C	110	110	110	110	110
Pressão máx. trabalho	bar	10	10	10	10	10
Referência		7694779	193200045	193200046	193200047	193200048
PVP		247 €	359 €	419 €	536 €	820 €

(*) Dependendo da velocidade da água nos circuitos.

Velocidades admissíveis:

- Circuito primário entre 1 e 2 m/seg

- Circuito secundário máximo 1,2 m/seg

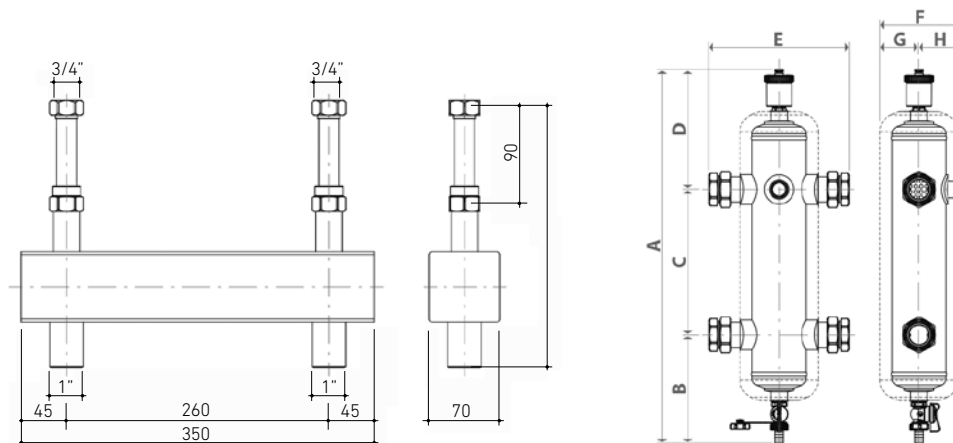



FLEXBALANCE com flanges

- Fabricadas em aço de alta qualidade e pintadas exteriormente.
- Para dispor de separação hidráulica entre o circuito primário (caldeira simples ou várias caldeiras em cascata) e o circuito secundário.
- Evita a possível interferência entre os circuladores do primário e secundário.
- Fica garantido o correto caudal através do circuito primário, independentemente do que ocorra no circuito secundário.
- Quatro ligações: duas num lateral para o circuito primário, e duas no lateral contrário para o circuito secundário.
- Purgador automático na parte superior.
- Junção tubular na parte inferior para esvaziamento e limpeza, rosca macho 3/4".
- Facilidade de montagem.
- Ligações hidráulicas através de flanges.

F50	F65	F80	F100	F125	F150
DN 50	DN 65	DN 80	DN 100	DN 125	DN 150
Vertical	Vertical	Vertical	Vertical	Vertical	Vertical, com pés
490	635	745	965	1.180	1.430
350	350	470	470	635	774
900	1.045	1.365	1.585	2.065	2.585
176	176	270	270	360	450
-	-	-	-	-	-
-	-	-	-	-	655
154	154	188	188	213	237
25	28	40	51	97	180
17	21	65	78	181	336
90-190	190-300	300-450	450-750	750-1200	1200-1750
15	17	30	55	80	120
120	120	120	120	120	120
10	10	10	10	10	10
195280004	195280005	195280006	195280007	195280008	195280009
1.141 €	1.265 €	1.495 €	1.884 €	3.066 €	4.506 €

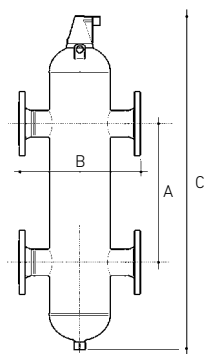
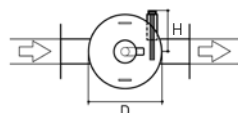

DN 50 a DN 125

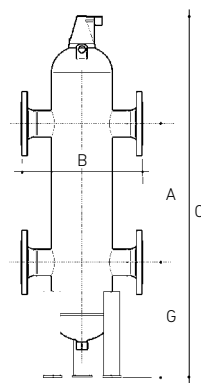

DN 150



Vasoflex

- Vaso fechado em aço de alta qualidade, pintado exteriormente e provido de membrana elástica especial.
- Câmara de gás contendo azoto sob pressão.
- Instalação em circuito fechado. Evita a entrada de ar no interior das tubagens e em consequência a corrosão das mesmas.
- Substitui o vaso de expansão aberto, evitando a colocação dos tubos de segurança até ao ponto mais alto da instalação.
- Elimina as perdas de água por evaporação.
- Facilidade de montagem.
- Não é necessário nenhum serviço de manutenção.

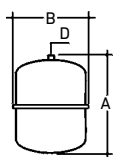

		8	12	18	25			
Pressão enchimento	bar	0,5	0,5	1	0,5	1	0,5	1
Capacidade	litros	8	12	12	18	18	25	25
A	mm	285	319	319	405	405	423	423
B	∅	245	286	286	286	286	327	327
D		3/4"	3/4"	3/4"	3/4"	3/4"	3/4"	3/4"
Peso	kg	2,2	2,7	2,7	3,7	3,7	4,5	4,5
Máx. pressão trabalho	bar	3	3	3	3	3	3	3
Temp. máx. trabalho	°C	110	110	110	110	110	110	110
Referência		950052504	950052506	950053006	950052510	950053010	950052507	950053007
PVP		38,50 €	43,10 €	43,10 €	50 €	50 €	66 €	66 €

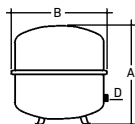

		35	50	80			
Pressão enchimento	bar	0,5	1	0,5	1	0,5	1
Capacidade	litros	35	35	50	50	80	80
A	mm	435	435	490	490	540	540
B	∅	396	396	437	437	519	519
D		3/4"	3/4"	3/4"	3/4"	1"	1"
Peso	kg	6,5	6,5	14,1	14,1	20,2	20,2
Máx. pressão trabalho	bar	3	3	3	3	3	3
Temp. máx. trabalho	°C	110	110	110	110	110	110
Referência		950052508	950053008	950052509	950053009	950052511	950053011
PVP		90 €	90 €	125 €	125 €	191 €	191 €

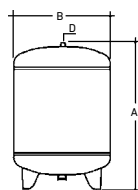

		140	200	300	425	600				
Pressão enchimento	bar	0,5	1	1,5	1,5	1,5	2	1,5	2,5	2
Capacidade	l	140	140	140	200	300	300	425	425	600
A	mm	952	952	952	1.296	1.328	1.328	1.180	1.180	1.508
B	∅	484	484	484	484	600	600	790	790	790
D		1"	1"	1"	1"	1"	1"	1"	1"	1"
Peso	kg	33,5	33,5	33,5	41	56,1	56,1	76,4	76,4	92,9
Máx. pressão trabalho	bar	6	6	6	6	6	6	6	6	6
Temp. máx. trabalho	°C	110	110	110	110	110	110	110	110	110
Referência		950052514	950053014	950053514	950053520	195200001	195200000	950053542	950054042	950053760
PVP		350 €	350 €	350 €	440 €	632 €	632 €	1.168 €	1.168 €	1.577 €



Vasoflex/S

- Para instalações de Água Quente Sanitária.
- Vaso fechado em aço de alta qualidade, pintado exteriormente.
- Recobrimento interior sintético anticorrosão.
- Membrana especial para o contacto com a água potável, evitando a estagnação da mesma.
- Facilidade de montagem.
- Não é necessário nenhum serviço de manutenção.

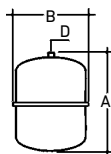

		8	12	18	25	35	50
Pressão enchimento	bar	4	4	4	4	4	4
Capacidade	litros	8	12	18	25	35	50
Para acumulador AQS	litros	150	200	300	500	800	1000
A	mm	308	341	333	385	444	437
B	∅	245	286	328	358	396	490
D		3/4"	3/4"	3/4"	3/4"	3/4"	1"
Peso	kg	10	5,1	6,4	7,6	10,9	15,8
Pressão máx. trabalho	bar	10	10	10	8	8	8
Temp. máx. trabalho	°C	70	70	70	70	70	70
Referência		195200002	195200003	195200004	195200005	195200033	195200035
PVP		69 €	75 €	94 €	112 €	157 €	191 €

Acessórios para vasos de expansão

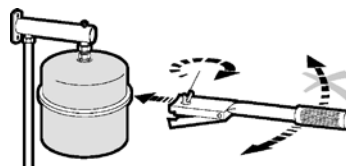

VASOFLEX MB2

Suporte mural de aço para Vasos de expansão Vasoflex e Vasoflex/S de 8 a 25 litros.

Referência

195200006

PVP

6,20 €

FLEXCONSOLE

Suporte mural de aço, com roscas para a ligação da tubagem da instalação e do vaso de expansão. Incorpora um purgador. Não apto para AQS.

195200007

24,70 €

VASOFLEX DT

Ferramenta para a montagem dos vasos de expansão.

195200008

46,40 €

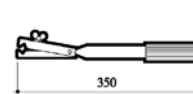
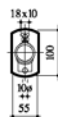
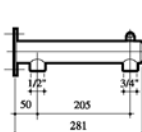
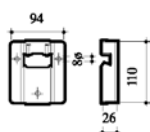



Vasoflex M

- Vaso fechado de aço de alta qualidade, pintado exteriormente e provido de membrana elástica especial.
- Membrana de fácil substituição em caso de rotura.
- Câmara de gás contendo azoto sob pressão.
- Instalação em circuito fechado. Evita a entrada de ar no interior das tubagens e em consequência a corrosão das mesmas.
- Elimina as perdas de água por evaporação.
- Facilidade de montagem.

Nota: Ajustar a pressão de enchimento segundo a altura manométrica que suportará o vaso de expansão na instalação acrescida de 0,5 bar.

		800/4	1000/4	1200/4	1600/4	2000/4
Pressão enchimento	bar	4	4	4	4	4
Compressor		-	-	-	-	-
Capacidade	l	800	1.000	1.200	1.600	2.000
Temp. máx. trabalho	°C	70	70	70	70	70
Pressão máx.	bar	10	10	10	10	10
D	Ø	750	750	1.000	1.000	1.200
H	mm	2.155	2.710	1.940	2.440	2.180
c	mm	290	290	175	175	175
d	Ø	680	680	850	850	1.050
Ligação		1 1/4"	1 1/2"	1 1/2"	1 1/2"	2"
Peso	kg	250	300	410	485	600
Referência		195200012	195200013	195200014	195200015	195200016
PVP		3.673 €	7.190 €	6.434 €	7.367 €	9.812 €

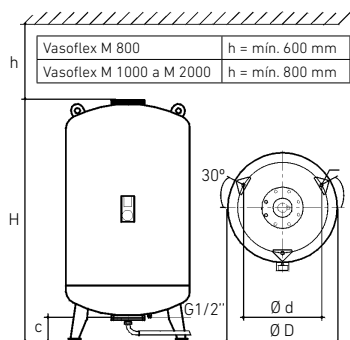



Vasoflex M-K/U com compressor

- Vaso fechado de aço de alta qualidade, pintado exteriormente e provido de membrana elástica especial que separa a água do ar.
- Membrana de fácil substituição em caso de rotura.
- Depósito equipado com um compressor e controlo automático.
- O equipamento de controlo automático permite estabelecer as condições de trabalho da instalação (pressão, etc.), o seu visionamento no ecrã e adverte sobre as anomalias ocorridas no vaso (rotura da membrana, etc.)
- O compressor mantém a pressão estabelecida no controlo automático injetando ar quando a temperatura desce e expulsando-o quando a temperatura sobe.
- Instalação em circuito fechado. Evita a entrada de ar no interior das tubagens e em consequência a corrosão das mesmas.
- Elimina as perdas de água por evaporação.
- Menor volume de expansão que os vasos fechados convencionais, ao manter constante a pressão de trabalho tanto em frio como em quente.
- Facilidade de montagem.

400	600	800	1000	1200	1600
Regulada compressor	Regulada compressor	Regulada compressor	Regulada compressor	Regulada compressor	Regulada compressor
K011	K011	K031	K031	K031	K031
400	600	800	1.000	1.200	1.600
70	70	70	70	70	70
10	10	10	10	10	10
750	750	750	750	1.000	1.000
1.335	1.755	2.155	2.710	1.940	2.440
225	225	225	225	215	215
620	620	620	620	850	850
1 1/4"	1 1/4"	1 1/4"	1 1/2"	1 1/2"	1 1/2"
175	215	265	305	415	490
195200017	195200018	195200019	195200020	195200021	195200022
8.708 €	9.580 €	11.554 €	10.344 €	10.972 €	12.083 €

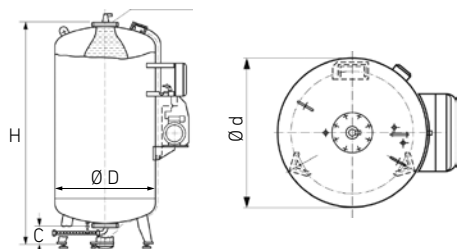

Vasos de arrefecimento

Recomendados para temperatura da água entre 90°C e 110°C. O tamanho do vaso de arrefecimento terá de ser pelo menos 15% do volume de expansão, às temperaturas referidas. Modelos: VSV 200; VSV 350. Fornecimento opcional.

	VSV 200	VSV 350
Referência	195200023	195200024
PVP	1.040 €	1.181 €



Tabela seleção Vasos de expansão VASOFLEX para temperatura média da água 70 °C.

Seleção do vaso de expansão por volume de água da instalação (litros) ou pela potência da caldeira (kW).

Importante:

Para instalações de grande potência e VASOFLEX de grande capacidade é importante efetuar o cálculo de forma mais rigorosa.

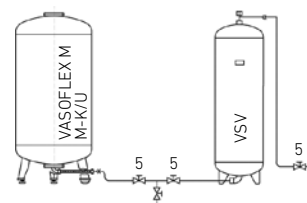
A = Instalação com radiadores de chapa de aço.

B = Instalação com radiadores de ferro fundido, de alumínio ou painéis de chapa de aço.

Altura manométrica (m c.a.)		5			10			15			20		
Modelo (litros) / Pressão de abertura da Válvula de segurança (bar)	Pressão de abertura da Válvula de segurança	Volume de água máximo da instalação (litros)	Potência instalada (kW)		Volume de água máximo da instalação (litros)	Potência instalada (kW)		Volume de água máximo da instalação (litros)	Potência instalada (kW)		Volume de água máximo da instalação (litros)	Potência instalada (kW)	
			A	B		A	B		A	B		A	B
8 / 0,5	3	220	16	21									
12 / 0,5	3	330	24	32									
12 / 1	3				260	20	25						
18 / 0,5	3	500	36	48									
18 / 1	3				400	30	38						
25 / 0,5	3	690	50	65									
25 / 1	3				550	40	53						
35 / 0,5	3	970	70	95									
35 / 1	3				780	55	75						
35 / 1,5	3							580	42	55			
50 / 0,5	3	1.390	100	135									
50 / 1	3				1.110	80	105						
50 / 1,5	3							830	60	80			
80 / 0,5	3	2.200	160	210									
80 / 1	3				1.700	125	165						
80 / 1,5	3							1200	85	115			
140 / 0,5	3	3.900	280	375									
140 / 1	3				3.120	225	300						
140 / 1,5	3							2340	170	225			
140 / 2	3										1560	110	150
140 / 3	5												
140 / 4	6												
200 / 0,5	3	5.580	400	540									
200 / 1	3				4.460	325	430						
200 / 1,5	3							3340	240	320			
200 / 2	3										2230	160	215
200 / 3	4												
200 / 4	6												
300 / 0,5	3	8.370	600	810									
300 / 1	3				6.690	485	645						
300 / 1,5	3							5020	360	485			
300 / 2	3										3340	240	320
300 / 3	4												
300 / 4	6												
425 / 0,5	3	11.850	860	1.145									
425 / 1	3				9.480	685	915						
425 / 1,5	3							7110	515	685			
425 / 1	4				11.380	825	1.100						
425 / 1,5	4							9480	685	915			
425 / 1,5	5							11060	800	1070			
425 / 2	3										4740	340	460
425 / 2	4										7580	550	730
425 / 2	5										6310	460	610
425 / 3	5												
425 / 4	5												
425 / 4	6												
600 / 1	3				13.390	970	1.300						
600 / 1,5	3							10040	725	970			
600 / 1,5	4							13390	970	1300			
600 / 2	3										6696	485	650
600 / 2	4										10710	775	105
600 / 3	5												
600 / 3	6												
600 / 4	6												

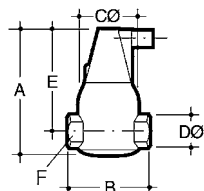

Separador de ar FLAMCOVENT

Separador de ar por absorção. O separador de ar FLAMCOVENT é a solução definitiva para os problemas de ar nas instalações de Aquecimento Central. A eliminação do ar que se produz nos sistemas de Aquecimento Central é um problema sobejamente conhecido. Ainda que os purgadores automáticos cumpram com eficiência a sua função com as bolsas de grande tamanho que ali se acumulam, são incapazes de eliminar as microbolsas, normalmente invisíveis, que se encontram em suspensão na água porque carecem de força ascensional. Estas microbolsas permanecem no circuito, sendo a causa de:

- Ruídos.
- Acumulação em pontos de difícil purga nas tubagens e emissores.
- Dificuldade de circulação da água.
- Diminuição do rendimento dos circuladores por cavitação.
- Danos nos rotores.
- Diminuição de rendimento de caldeiras e permutadores de calor.
- Corrosão.

O separador de ar FLAMCOVENT não só atua como purgador automático de grande capacidade mas também elimina as microbolsas de ar em suspensão na água. Pela sua construção interior absorve estas microbolsas agrupando-as e provocando a sua ascensão à câmara superior onde são eliminadas ficando a água insaturada e, assim, capaz de dissolver e arrastar até ao FLAMCOVENT novo ar situado em locais de difícil purga, para ser também eliminado. Com FLAMCOVENT pode assegurar-se uma instalação totalmente isenta de ar.

Nota: Sob pedido podem ser fornecidos outros tamanhos e execuções especiais.

	3/4"	1"	1 1/4"	1 1/2"
Temp. máx. trabalho °C	110	110	110	110
Pressão máx. trabalho bar	10	10	10	10
A mm	151	171	192	192
B mm	98	100	114	114
Ø C mm	71	80	87	87
Ø D	3/4"	1"	1 1/4"	1 1/2"
E mm	121	137	152	152
F mm	36	45	60	60
kg	1,4	1,8	2,4	2,5
Referência	195220000	195220001	195220002	195220003
PVP	82 €	94 €	140 €	149 €

Purgador de ar FLEXVENT

Estes purgadores automáticos garantem a expulsão do ar acumulado em determinados pontos da instalação (ponto alto, mudança de nível da tubagem, sifão, etc.), através dum mecanismo composto por boia e válvula atuando automaticamente ao descer o

nível da água quando esta arrasta ar, expulsando-o através da abertura da válvula.

- Acionamento de purga por boia.
- Fabricado em latão.

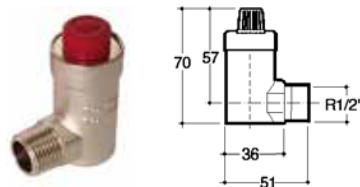

Com válvula 3/8"

H 1/2"

Temp. máx. trabalho °C	110	110
Pressão máx. trabalho bar	10	10
Referência	516906701	195210000
PVP	11,85 €	14,40 €

Separador de impurezas magnético orientável



Recomendado em sistemas de aquecimento, arrefecimento e solar térmico. Permite eliminar as impurezas da água (máx. 50% de glicol) e resíduos ferrosos que podem danificar a caldeira, bomba de calor ou algum dos componentes da instalação como permutadores de placas e circuladores.

O separador de impurezas magnético orientável pode ser instalado em diferentes posições (ângulo reto, vertical, horizontal...) e oferece um duplo processo de filtragem para maior eficácia. Dimensões muito compactas, que permitem a sua montagem, por exemplo, debaixo da caldeira.

Corpo principal de latão niquelado.
Filtro de aço inoxidável de 300 µm.
Juntas de EPDM.
Íman Neodímio (N35H).
Capacidade magnética de 6000 Gauss.
Válvula de drenagem ajustável.

		3/4"
Temperaturas trabalho °C		0 a 110
Pressão máx. serviço bar		16
Ligação G		3/4" M
A	mm	126,5
B	mm	73
C	mm	64
D	mm	26
E	mm	141
F	mm	39,5
Referência		7677634
PVP		111 €

Dimensões

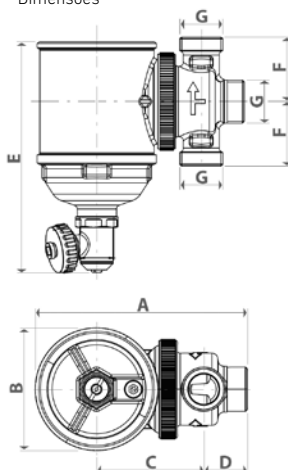

Curva perda de carga

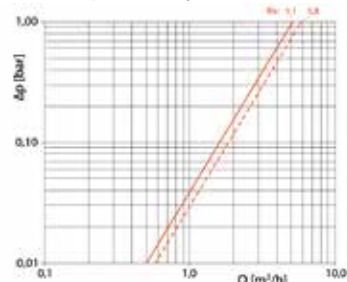

Configuração	Curva gráfico	Kv
A		5,1
B		5,8

Separadores de impurezas roscados

Permite a separação e a eliminação das impurezas presentes nos circuitos hidráulicos das instalações de aquecimento e climatização.

Corpo de latão.

Filtro de aço inoxidável.

Juntas de EPDM.

Opcionalmente, os separadores de impurezas permitem colocar no seu interior um separador magnético.

O separador magnético, adicionalmente, atrai as impurezas metálicas das instalações de aquecimento e climatização.

Limpa-se facilmente sem necessidade de extrair todo o filtro.



Dimensões

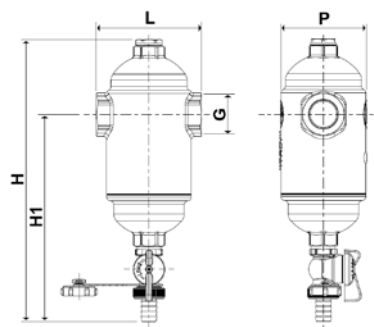

Esquema montagem acessório: Sep. Impurezas + Sep. Magnético



	3/4"	1"	1 1/4"	1 1/2"	2"	Separador Magnético
Caudal m³/h	1,5	2,5	4	6	9	
Temperaturas trabalho °C	0 a 110	0 a 110	0 a 110	0 a 110	0 a 110	
Pressão máx. trabalho bar	10	10	10	10	10	
Ligação G	3/4"	1"	1 1/4"	1 1/2"	2"	
L	mm	97	97	125	125	125
H	mm	260	260	263	263	263
H1	mm	191	191	186	186	186
P	mm	78	78	88	88	88
Referência	7214560	7214561	7214562	7214563	7214564	7663551
PVP	103 €	115 €	127 €	133 €	161 €	30,60 €



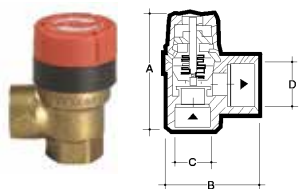

Válvula de segurança

		1/2"	3/4"	1"			1 1/4"		
Pressão calibrada	bar	3	3	3	4	5	3	4	5
Pot. máx. aquecimento	kW	125	200	370	460	540	640	790	930
A	mm	61	79	87	87	87	126	126	-
B	mm	49	51	76	76	76	84	84	-
C	mm	1/2"	3/4"	1"	1"	1"	1 1/4"	1 1/4"	1 1/4"
D	mm	1/2"	3/4"	1 1/4"	1 1/4"	1 1/4"	1 1/2"	1 1/2"	1 1/2"
Referência		952100213	952100317	952100430	195230000	195230004	195230002	195230001	195230005
PVP		12,80 €	24,60 €	39,60 €	39,60 €	39,60 €	91 €	91 €	91 €

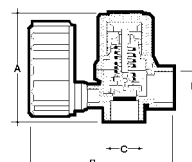
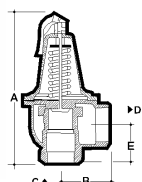

1 1/2"

Ligação		1 1/2"	
Pressão calibrada	bar	4	5
Pot. máx. aquecimento	kW	1430	1726
A	mm	266	266
B	mm	68	68
C	mm	53	53
D		2"	2"
Referência		952100604	952100605
PVP		358 €	424 €

Grupo prescomano

Ligação		1/2"	3/4"
Pressão calibrada	bar	3	3
Pot. máx. aquecimento	kW	125	200
A	mm	64	64
B	mm	84	92
C	mm	1/2"	3/4"
D		1/2"	3/4"
Referência		952410100	195230003
PVP		22 €	33,20 €

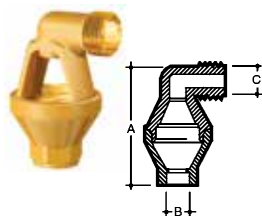

Funis para válvula de segurança

		1/2"	3/4"	1"	1 1/4"
A	mm	80	90	194	204
B		1/2"	1"	1 1/2"	2"
C		1/2"	3/4"	1"	1 1/4"
Referência		516907001	516908101	195280002	195280003
PVP		9,55 €	15,30 €	37,10 €	53 €

Grupos de segurança FLEXBRANE

Imprescindível na alimentação de Depósitos Acumuladores de água sanitária.

Conjunto formado por torneira de enchimento, válvula de segurança, válvula de retenção e torneira de esvaziamento num só bloco.

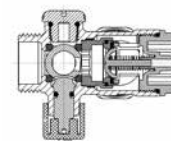
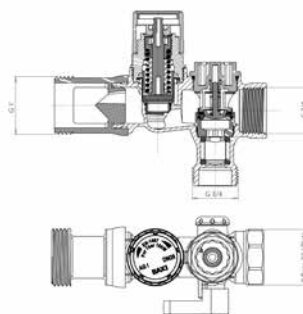

	3/4"	1"
Para depósito AQS	Até 200 litros	Até 500 litros
T° máx. trabalho °C	120	120
Pressão calibrada bar	7	7
Referência	195230008	195230007
PVP	28 €	80 €

Torneiras de esgoto

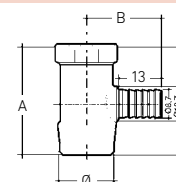
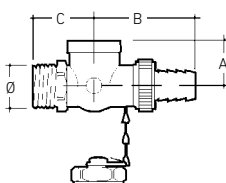

	1/2" fecho bola	3/4" fecho bola	Para radiadores GDR 1/2"	Para radiadores GDR 3/8"
A mm	22	26	34	39
B mm	49	58	22,5	22,8
C mm	30	66	18,6	18,8
D mm			15,4	20,2
Unidades	1	1	1	1
Referência	193000000	193000001	193000002	193000003
PVP	7,45 €	10,10 €	4,25 €	3,80 €



Válvulas retenção

	3/4"	1"
Temp. máx. trabalho °C	100	100
Pressão máx. trabalho bar	16	16
Referência	119113007	190001422
PVP	9,55 €	12,05 €

Termómetros



	Termómetro com abraçadeira Ø 63 esf.	Termómetro horizontal Ø 63 esf. e 50 mm de bainha	Termómetro horizontal Ø 80 esf. e 50 mm de bainha	Termómetro vertical Ø 80 esf. e 50 mm de bainha
Escala medição °C	0 - 120	0 - 120	0 - 120	0 - 120
Un./embalagem	10	5	5	5
Referência	516906401	195240002	195240003	195240004
PVP unitário	27,30 €	10,70 €	10,90 €	63 €

Termóstatos de regulação



	Termóstato de contacto	Termóstato de imersão simples	Termóstato de imersão duplo
	Regulação 10°C a 90°C. Contacto comutado 230 V 15 A. Instala-se na tubagem de saída de água da caldeira para que atue por temperatura de contacto.	Regulação 0°C a 90°C. Unipolar 230 V 10 A. Controla a temperatura da água da caldeira atuando sobre o queimador.	Duplo circuito. Contacto comutado para o Termóstato de regulação. Consta de dois Termóstatos: Regulação 0 a 90°C. Regulação do limitador 90°C a 110°C com rearme manual. 230 V 10 A. Realiza as funções de Termóstato de regulação e segurança.
Tensão máx. trabalho V	230 ~	230 ~	230 ~
Corrente máx. trabalho A	15	10	10
Referência	749391060	749391050	749391080
PVP	13,20 €	20,20 €	34,90 €

Condições gerais de venda

Baxi - Sistemas de Aquecimento, Unipessoal, Lda ("BAXI"), reserva-se o direito de modificar em qualquer momento, sem aviso prévio, os dados e características do presente documento. Todos os preços indicados nesta tabela, salvo erro ou omissão, anulam os publicados anteriormente.

A **BAXI** não pratica a venda direta ao público. A todas as relações comerciais entre a BAXI e os seus clientes são aplicadas as seguintes Condições Gerais de Venda que se consideram aceites pelo comprador a partir do momento em que este faz uma encomenda.

1. CATÁLOGOS E ENCOMENDAS

- 1.1 As indicações constantes nos nossos catálogos são dadas somente a título meramente orientativo.
- 1.2 As condições das promoções estão sempre condicionadas à nossa posterior confirmação, por escrito, da correspondente encomenda.
- 1.3 Qualquer condição expressa pelo comprador na encomenda que não se ajuste às Condições Gerais de Venda ou às especiais de cada produto, será nula, salvo confirmação expressa por escrito pela nossa parte na aceitação da encomenda.

2. ANULAÇÃO DE ENCOMENDAS

- 2.1 As encomendas aceites não poderão ser anuladas ou alteradas nos seguintes casos:
 - Quando tenham decorrido 3 dias desde a data da receção, pelo comprador, da nossa aceitação.
 - Quando já se tenha expedido o produto.
 - Quando se tenha iniciado o processo de fabricação para produtos especiais ou seja, produtos fora do constante nos nossos catálogos.
- 2.2 Reservamo-nos o direito de dar sem efeito as encomendas pendentes de entrega quando o cliente tiver incumprido, total ou parcialmente, as suas obrigações de acordo com as presentes condições gerais de venda.

3. PREÇOS

- 3.1 Os nossos preços podem ser alterados a todo o tempo por simples aviso ao comprador. Os novos preços serão aplicados a todos os pedidos pendentes de entrega à data da alteração. Se o comprador não aceitar o novo preço poderá cancelar o pedido, informando-nos por escrito dentro de oito dias após a data do aviso. Findo este período considera-se que o comprador aceitou o novo preço.
- 3.2 Todos os impostos e taxas atualmente em vigor e os que no futuro possam ser criados e agravem a produção, entrega ou venda dos nossos produtos, serão do encargo do cliente salvo quando a sua repercussão esteja expressamente proibida.
- 3.3 Qualquer desconto, rappel, bonificação ou crédito que sobre os preços da tabela se conceda, será condicionado à boa finalização das operações que a estes benefícios deem origem; consequentemente, não serão concedidos em caso de incumprimento ou mora no pagamento durante o período de referência.

4. PRAZOS DE ENTREGA

- 4.1 Os nossos prazos de entrega que constam na aceitação da encomenda são meramente orientativos.
- 4.2 O incumprimento do prazo de entrega, não dará, em caso algum, direito a indemnização.
- 4.3 Os atrasos nas entregas originados por causas de força maior, ou que não nos possam ser diretamente imputados, não constituem causa justificada para anulação do respetivo pedido, por parte do comprador.

5. CONDIÇÕES DE ENTREGA

- 5.1 Os preços que figuram nas nossas tabelas de preços são para produtos colocados em Portugal Continental, no armazém do cliente, ou no do contigüo no caso de clientes das Regiões Autónomas dos Açores e da Madeira.
- 5.2 A titularidade e o risco de perda transferem-se para o comprador no momento de entrega da mercadoria para o transportador.
- 5.3 As encomendas poderão ser fornecidas por entregas parciais, salvo se a natureza do produto não permita.
- 5.4 Salvo indicação em contrário, o envio dos produtos será efetuado pelo meio e tarifa mais económicos.

6. CONDIÇÕES DE PAGAMENTO

- 6.1 O pagamento dos produtos deve fazer-se no prazo estipulado.
- 6.2 Se antes do cumprimento total ou parcial de um pedido se produzirem ou se conhecerem factos ou circunstâncias que originem um temor fundado de que o cliente não cumprirá com o pagamento, poderá a **BAXI** suspender a entrega dos produtos se o cliente não antecipar ou garantir o pagamento no prazo correspondente.

7. GARANTIA

- 7.1 Os nossos produtos, sempre que utilizados e instalados de acordo com as nossas instruções, estão garantidos contra defeitos de fabrico pelo prazo e condições que, para cada produto, figurem no Boletim de Garantia que se entrega com o produto ou, na sua ausência, os estabelecidos por lei. Para execução desta garantia será necessário, em qualquer caso, a apresentação da fatura de venda a um consumidor e a aceitação do defeito pelos nossos serviços técnicos, que procederá à sua reparação ou substituição e recolha dos produtos defeituosos.
- 7.2 A nossa garantia cobre a reposição do material sem qualquer encargo para o comprador, nos termos da legislação em vigor.
- 7.3 Em consequência, somente cobre defeitos de fabrico e nunca defeitos de instalação independentes daqueles.
- 7.4 Os custos de transporte e embalagem que sejam originados pelas reparações cobertas pela garantia são por conta da **BAXI**.

8. RECLAMAÇÕES

- 8.1 Além da garantia que cobre os nossos produtos, serão atendidas as reclamações motivadas por 2 causas principais:
 - 8.1.1 Erro no material entregue (erro administrativo ou de preparação).
Prazo de reclamação: 10 dias úteis a partir da receção do material.
 - 8.1.2 Material entregue deteriorado:
Prazo: 10 dias úteis a partir da receção do material que esteja visivelmente deteriorado.
Prazo: 30 dias úteis a partir da receção do material em mau estado não detetável externamente.
- 8.2 Para gerir os possíveis incidentes no envio de produtos é necessário o seguinte:
 - 8.2.1 Anotar o local de incidência (se o dano for externo) nos documentos de entrega do material.
 - 8.2.2 Preencher o formulário enviado pela **BAXI** sempre que esta o solicite.
- 8.3 Todas as reclamações relativas a faturação deverão ser colocadas por escrito dentro do período de 15 dias a contar da data de emissão das faturas.

9. DEVOLUÇÕES

- 9.1 Não se admitem sem prévia autorização.

- 9.2 Será deduzida uma percentagem não inferior a 10% do valor do produto, a título de gastos de receção, prova, inspeção e desvalorização, salvo se se justificar outra percentagem nas tarifas do produto em questão.

10. EXTINÇÃO DA OBRIGAÇÃO DE FORNECIMENTO

- 10.1 No caso de fornecimento continuado, este poderá terminar nos seguintes casos:
 - 10.1.1 Por mútuo acordo das partes.
 - 10.1.2 Sem necessidade de invocar qualquer motivo, mediante o envio de uma comunicação por escrito com a antecedência mínima de 30 dias sobre a data de termo do fornecimento.
 - 10.1.3 A qualquer altura, não sendo necessário qualquer pré-aviso, em caso de incumprimento grave e continuado de quaisquer obrigações contratuais, sem prejuízo do direito da parte não incumpridora de optar por manter o fornecimento e exigir o pleno cumprimento das obrigações da contraparte, com compensação, em qualquer caso, pelas perdas decorrentes de tal incumprimento. A parte não incumpridora notificará a outra por escrito do incumprimento, devendo a contraparte sanar o dito incumprimento no prazo de 30 dias. Se tal não suceder, a parte não incumpridora poderá resolver o contrato.
 - 10.1.4 Por liquidação, dissolução e ou encerramento comercial de qualquer das partes.
- 10.2 A extinção da obrigação de fornecimento nos termos da presente cláusula não acarretará qualquer direito e indemnização ou compensação para o comprador, ainda que as partes devam continuar a cumprir as obrigações pendentes até à definitiva extinção dos vínculos obrigacionais, em especial, a liquidação de saldos que estejam pendentes.

11. PROTEÇÃO DE DADOS PESSOAIS

A **BAXI** é responsável pelo tratamento de dados pessoais confiados ao abrigo do presente contrato e com o consentimento do cliente, informando que os mesmos serão tratados em conformidade com as normas vigentes em matéria de proteção de dados pessoais e com o Regulamento (UE) 2016/679 de 27 de abril de 2016 (GDPR), com a finalidade de manter uma relação comercial. Os dados serão conservados sempre que exista um interesse mútuo e/ou legítimo para manter o fim do tratamento e quando já não sejam necessários para tal fim serão suprimidos com medidas de segurança adequadas para garantir a eliminação ou destruição total dos mesmos. Os dados serão comunicados a terceiros com quem a BAXI se tenha vinculado contratualmente, com a exclusiva finalidade de prestar o serviço solicitado (exemplo: empresa de transporte). Ou a qualquer terceiro por imperativo legal. Poderá exercer os direitos de acesso, retificação, portabilidade e eliminação dos seus dados, bem como à limitação e oposição ao seu tratamento dirigindo-se ao Delegado de Proteção de Dados da BAXI, cuja sede se encontra no seguinte endereço: Campo Grande, 35-10ºD, 1700-087 LISBOA. Poderá igualmente escrever um correio eletrónico para o seguinte endereço: dpo@baxi.pt. Poderá ainda apresentar uma queixa conforme estabelecido no seguinte domínio www.cnpd.pt.

12. NOTIFICAÇÕES

As comunicações entre as partes poderão ocorrer por qualquer meio que acredite o seu conteúdo e registre a sua remissão e receção, incluindo correio registado com aviso de receção, fax ou correio eletrónico.

13. JURISDIÇÃO

As partes submetem-se expressamente à jurisdição dos tribunais de Leiria.

Lisboa • Madrid • Barcelona

217 981 200

www.baxi.pt

info.pt@baxi.pt

SEDE

Campo Grande, 35 - 10ºD
Apartado 52287
1721-501 Lisboa
Tel. 217 981 200
Fax 217 932 006

SERVIÇO OFICIAL

Campo Grande, 35 - 10ºD
Apartado 52287
1721-501 Lisboa
Tel. 217 981 200
Fax 217 932 006

DELEGAÇÃO COMERCIAL CENTRO

Rua Comissão Iniciativa, 2 A - 6º, sala 609
Torre Brasil
Apartado 737
2416-905 Leiria
Tel. 244 845 510
Fax 244 837 420

CENTRO DE FORMAÇÃO

Estrada Nacional 1, km 133,6
Ponte da Madalena
2420-182 Colmeias
Apartado 737
2416-905 Leiria
Tel. 244 845 510
Fax 244 837 420

BAXI
A NOVA CLIMATIZAÇÃO

